

02



**ΗΛΕΚΤΡΙΚΑ ΕΡΓΑΛΕΙΑ  
& ΕΡΓΑΛΕΙΑ ΜΠΑΤΑΡΙΑΣ**

## ΕΠΑΝΑΦΟΡΤΙΖΟΜΕΝΟ ΚΑΤΣΑΒΙΔΙ 3,6 VOLT

**3.6 V**  
**1.3 Ah**



- ✓ Ευέλικτο (compact με 6+1 ρυθμίσεις ροπής)
- ✓ Πολυμορφικό (μετατροπή του από γωνιακό σε ευθύ κατσαβίδι)
- ✓ Εργονομικό (αντιολισθητική λαβή, λυχνία εργασίας ένδειξη κατάστασης μπαταρίας)
- ✓ Με φακό LED στο κάτω άκρο



μετατροπή από γωνιακό σε ευθύ κατσαβίδι



Συνοδεύεται με 43 εξαρτήματα



<b>ΚΩΔΙΚΟΣ</b>	<b>63431</b>
<b>ΤΑΣΗ (V)</b>	3.6 V
<b>ΧΩΡΗΤ. ΜΠΑΤΑΡΙΑΣ (Ah)</b>	1,3
<b>ΡΥΘΜΙΣΕΙΣ ΡΟΠΗΣ</b>	6
<b>ΤΣΟΚ</b>	1/4"
<b>ΣΤΡΟΦΕΣ (rpm)</b>	200
<b>ΧΡΟΝΟΣ ΦΟΡΤΙΣΗΣ (h)</b>	3-5
<b>ΡΟΠΗ (N.M)</b>	3
<b>ΔΙΑΣΤΑΣΕΙΣ ΣΥΣΚ. (mm)</b>	237 x 70 x 214
<b>ΒΑΡΟΣ (Κ/Μ) (kg)</b>	0,45 / 1,4
<b>ΤΙΜΗ</b>	<b>36 €</b>

## ΕΠΑΝΑΦΟΡΤΙΖΟΜΕΝΟ ΚΑΤΣΑΒΙΔΙ 3,6 VOLT

**3.6 V**  
**2.0 Ah**

- ✓ Ευθύ, compact, βολικό με νέο design
- ✓ Μαγνητικός αντάπτορας για μύτες
- ✓ Με ενσωματωμένη μπαταρία



Συνοδεύεται με κασετίνα και 25 εξαρτήματα



<b>ΚΩΔΙΚΟΣ</b>	<b>633308</b>
<b>ΤΑΣΗ (V)</b>	3.6 V
<b>ΧΩΡΗΤ. ΜΠΑΤΑΡΙΑΣ (Ah)</b>	2
<b>ΡΥΘΜΙΣΕΙΣ ΡΟΠΗΣ</b>	4
<b>ΤΣΟΚ</b>	1/4"
<b>ΣΤΡΟΦΕΣ (rpm)</b>	290
<b>ΡΟΠΗ (N.M)</b>	4 max.
<b>ΔΙΑΣΤΑΣΕΙΣ ΣΥΣΚ. (mm)</b>	220 x 115 x 50
<b>ΒΑΡΟΣ (Κ/Μ) (kg)</b>	0,3 / 0,7
<b>ΤΙΜΗ</b>	<b>49 €</b>

## ΚΡΟΥΣΤΙΚΑ ΔΡΑΠΑΝΟΚΑΤΣΑΒΙΔΑ ΛΙΘΙΟΥ 10,8 VOLT

**10.8 V**  
**1.5 Ah**

κωδ. 633074  
με μια μπαταρία

κωδ. 63432  
με δύο μπαταρίες



- ✓ Κρουστικό 10,8V
- ✓ Ηλεκτρονικό δεξί-αριστερό
- ✓ Ταχυτσόκ 10mm
- ✓ Μπαταρία λιθίου 10.8V 1,5Ah
- ✓ Με ταχυφορτιστή
- ✓ Με LED εργασίας

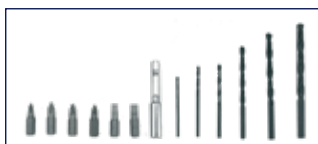

Συνοδεύονται με βαλιτσάκι μεταφοράς και 13 εξαρτήματα



<b>ΚΩΔΙΚΟΣ</b>	<b>633074</b>   <b>63432</b>
<b>ΤΑΣΗ (V)</b>	10.8
<b>ΣΤΡΟΦΕΣ (rpm)</b>	0-350 / 0-1300
<b>ΙΣΧΥΣ ΚΡΟΥΣΗΣ (brpm)</b>	0-5250 / 0-19500
<b>ΡΥΘΜΙΣΕΙΣ ΡΟΠΗΣ</b>	20 (+2 ταχύτητες)
<b>ΡΟΠΗ (N.M)</b>	27
<b>ΤΣΟΚ (mm)</b>	10
<b>ΔΙΑΤΡΗΣΗ ΑΤΣΑΛΙ / ΞΥΛΟ (mm)</b>	Ø10 / Ø18
<b>ΔΙΑΣΤΑΣΕΙΣ ΣΥΣΚ. (mm)</b>	90 x 245 x 320
<b>ΒΑΡΟΣ (ΧΩΡΙΣ/ΜΕ ΜΠΑΤ.) (kg)</b>	0,91 / 1,1
<b>ΒΑΡΟΣ ΣΥΣΚΕΥΑΣΙΑΣ (kg)</b>	2,5   2,7
<b>ΤΙΜΗ</b>	<b>99 €</b>   <b>119 €</b>

## ΣΕΤ ΚΡΟΥΣΤΙΚΟ ΔΡΑΠΑΝΟΚΑΤΣΑΒΙΔΟ ΛΙΘΙΟΥ + ΠΑΛΜΙΚΟ ΚΑΤΣΑΒΙΔΙ ΛΙΘΙΟΥ 10,8 VOLT - 2 x 2 Ah

**10.8 V**  
**2.0 Ah**

με δύο μπαταρίες



Συνοδεύεται με βαλιτσάκι μεταφοράς και 17 εξαρτήματα

- ✓ 2 μπαταρίες λιθίου 10.8V 2Ah
- ✓ Με ταχυφορτιστή
- ✓ Με LED εργασίας (στο κρουστικό δραπανοκατσάβιδο)

ΚΩΔΙΚΟΣ ΣΕΤ	63479	
	ΚΡΟΥΣΤΙΚΟ ΔΡΑΠΑΝΟΚΑΤΣΑΒΙΔΟ	ΠΑΛΜΙΚΟ ΚΑΤΣΑΒΙΔΙ
ΤΑΣΗ (V)	10.8	10.8
ΣΤΡΟΦΕΣ (rpm)	0-350 / 0-1300	0-2000
ΙΣΧΥΣ ΚΡΟΥΣΗΣ (bpm)	0-5250 / 0-19500	0-3000
ΡΥΘΜΙΣΕΙΣ ΡΟΠΗΣ	20 (+2 ταχύτητες)	-
ΡΟΠΗ (N.M)	27	90
ΤΣΟΚ (mm)	10	1/4"
ΔΙΑΤΡΗΣΗ ΑΤΣΑΛΙ/ΞΥΛΟ (mm)	Ø10 / Ø18	-
ΒΑΡΟΣ (ΧΩΡΙΣ/ΜΕ ΜΠΑΤ.) (kg)	0,91 / 1,1	0,8 / 1,0
ΒΑΡΟΣ ΣΥΣΚΕΥΑΣΙΑΣ (kg)	3,6	
ΔΙΑΣΤΑΣΕΙΣ ΣΥΣΚ. (mm)	130 x 300 x 380	
ΤΙΜΗ	<b>185 €</b>	

## ΚΡΟΥΣΤΙΚΑ ΔΡΑΠΑΝΟΚΑΤΣΑΒΙΔΑ ΛΙΘΙΟΥ 2 ΤΑΧΥΤΗΤΩΝ 18 VOLT

**18 V**  
**2.0 Ah**

κωδ. 633075  
με μια μπαταρία

**18 V**  
**2.0 Ah**

κωδ. 63433  
με δύο μπαταρίες

**18 V**  
**4.0 Ah**

κωδ. 63434  
με δύο μπαταρίες



Συνοδεύονται με βαλιτσάκι μεταφοράς και 13 εξαρτήματα

- ✓ 2 ταχύτητες
- ✓ 16 ρυθμίσεις ροπής
- ✓ Μπαταρία λιθίου με ενσωματωμένη ένδειξη φόρτισης
- ✓ Μεταλλικό ταχυσόκ 13mm
- ✓ Με ταχυφορτιστή
- ✓ Με LED εργασίας

ΚΩΔΙΚΟΣ	633075	63433	63434
ΤΑΣΗ (V)	18	18	18
ΜΠΑΤΑΡΙΕΣ	1 x 2 Ah	2 x 2 Ah	2 x 4 Ah
ΣΤΡΟΦΕΣ (rpm)	0-350 / 0-1200		
ΙΣΧΥΣ ΚΡΟΥΣΗΣ (bpm)	0-19200		
ΡΥΘΜΙΣΕΙΣ ΡΟΠΗΣ	16 (+2 ταχύτητες)		
ΡΟΠΗ (N.M)	35		
ΤΣΟΚ (mm)	13		
ΔΙΑΤΡΗΣΗ ΣΕ ΑΤΣΑΛΙ	Ø13		
ΤΟΙΧΟΠΟΙΪΑ / ΞΥΛΟ (mm)	Ø13 / Ø38		
ΔΙΑΣΤ. ΣΥΣΚ. (mm)	110x325x415	110x325x415	110x330x420
ΒΑΡΟΣ (ΧΩΡΙΣ ΜΠΑΤ.) (kg)	1,3		
ΒΑΡΟΣ ΣΥΣΚΕΥΑΣΙΑΣ (kg)	3,48	3,9	4,4
ΤΙΜΗ	<b>145 €</b>	<b>175 €</b>	<b>235 €</b>

## BRUSHLESS ΚΡΟΥΣΤΙΚΟ ΔΡΑΠΑΝΟΚΑΤΣΑΒΙΔΟ ΛΙΘΙΟΥ 2 ΤΑΧΥΤΗΤΩΝ 18 VOLT - 2 x 4 Ah

**18 V**  
**4.0 Ah**

με δύο μπαταρίες

**BRUSHLESS**



Συνοδεύεται με βαλιτσάκι μεταφοράς και 13 εξαρτήματα

- ✓ Μοτέρ Brushless (χωρίς καρβονάκια)
- ✓ 2 ταχύτητες
- ✓ 20 ρυθμίσεις ροπής
- ✓ 2 μπαταρίες λιθίου χωρητικ. 4.0Ah με ενσωματωμένη ένδειξη φόρτισης
- ✓ Μεταλλικό ταχυσόκ 13mm
- ✓ Με ταχυφορτιστή
- ✓ Με LED εργασίας

ΚΩΔΙΚΟΣ	63435
ΤΑΣΗ (V)	18
ΣΤΡΟΦΕΣ (rpm)	0-500 / 0-1800
ΙΣΧΥΣ ΚΡΟΥΣΗΣ (bpm)	0-28800
ΡΥΘΜΙΣΕΙΣ ΡΟΠΗΣ	20 (+2 ταχύτητες)
ΡΟΠΗ (N.M)	50
ΤΣΟΚ (mm)	13
ΔΙΑΣΤΑΣΕΙΣ ΣΥΣΚ. (mm)	110 x 330 x 420
ΒΑΡΟΣ (ΧΩΡΙΣ/ΜΕ ΜΠΑΤΑΡΙΑ) (kg)	1,3 / 1,9
ΒΑΡΟΣ ΣΥΣΚΕΥΑΣΙΑΣ (kg)	4,53
ΤΙΜΗ	<b>297 €</b>

## ΣΕΤ ΚΡΟΥΣΤΙΚΟ ΔΡΑΠΑΝΟΚΑΤΣΑΒΙΔΟ ΛΙΘΙΟΥ + ΠΑΛΜΙΚΟ ΚΑΤΣΑΒΙΔΙ ΛΙΘΙΟΥ 18 VOLT - 2 x 2 Ah

18 V  
2.0 Ah

με δύο μπαταρίες



Συνοδεύεται με βαλιτσάκι μεταφοράς και 17 εξαρτήματα

- ✓ 2 μπαταρίες λιθίου 18V 2Ah με ενσωματωμένη ένδειξη φόρτισης ✓ Με ταχυφορτιστή
- ✓ Μεταλλικό ταχυσόκ 13mm (στο κρουστικό δράπανο)
- ✓ Με LED εργασίας

ΚΩΔΙΚΟΣ ΣΕΤ	63468	
	ΚΡΟΥΣΤΙΚΟ ΔΡΑΠΑΝΟΚΑΤΣΑΒΙΔΟ	ΠΑΛΜΙΚΟ ΚΑΤΣΑΒΙΔΙ
ΤΑΣΗ (V)	18	18
ΣΤΡΟΦΕΣ (rpm)	0-350 / 0-1200	0-2000
ΙΣΧΥΣ ΚΡΟΥΣΗΣ (bpm)	0-19200	0-3000
ΡΥΘΜΙΣΕΙΣ ΡΟΠΗΣ	16 (+2 ταχύτητες)	-
ΡΟΠΗ (N.M)	35	150
ΤΣΟΚ (mm)	13	1/4"
ΒΑΡΟΣ (ΧΩΡΙΣ/ΜΕ ΜΠΑΤ.) (kg)	1,3 / 1,67	1,1 / 1,48
ΒΑΡΟΣ ΣΥΣΚΕΥΑΣΙΑΣ (kg)	5,42	
ΔΙΑΣΤΑΣΕΙΣ ΣΥΣΚ. (mm)	110 x 345 x 470	
ΤΙΜΗ	255 €	

## BRUSHLESS ΣΕΤ ΚΡΟΥΣΤΙΚΟ ΔΡΑΠΑΝΟΚΑΤΣΑΒΙΔΟ ΛΙΘΙΟΥ + ΠΑΛΜΙΚΟ ΚΑΤΣΑΒΙΔΙ ΛΙΘΙΟΥ 18 VOLT - 2 x 4 Ah

18 V  
4.0 Ah

με δύο μπαταρίες

**BRUSHLESS**



Συνοδεύεται με βαλιτσάκι μεταφοράς και 17 εξαρτήματα

- ✓ Μοτέρ Brushless (χωρίς καρβουνάκια)
- ✓ 2 μπαταρίες λιθίου 18V 4.0Ah με ενσωματωμένη ένδειξη φόρτισης ✓ Με ταχυφορτιστή
- ✓ Μεταλλικό ταχυσόκ 13mm ✓ Με LED εργασίας

ΚΩΔΙΚΟΣ ΣΕΤ	63436	
	ΚΡΟΥΣΤΙΚΟ ΔΡΑΠΑΝΟΚΑΤΣΑΒΙΔΟ	ΠΑΛΜΙΚΟ ΚΑΤΣΑΒΙΔΙ
ΤΑΣΗ (V)	18	18
ΣΤΡΟΦΕΣ (rpm)	0-500 / 0-1800	0-2200
ΙΣΧΥΣ ΚΡΟΥΣΗΣ (bpm)	0-28800	0-3300
ΡΥΘΜΙΣΕΙΣ ΡΟΠΗΣ	20 (+2 ταχύτητες)	-
ΡΟΠΗ (N.M)	50	180
ΤΣΟΚ (mm)	13	1/4"
ΒΑΡΟΣ (ΧΩΡΙΣ/ΜΕ ΜΠΑΤ.) (kg)	1,3 / 1,97	1,1 / 1,77
ΒΑΡΟΣ ΣΥΣΚΕΥΑΣΙΑΣ (kg)	5,97	
ΔΙΑΣΤΑΣΕΙΣ ΣΥΣΚ. (mm)	110 x 345 x 470	
ΤΙΜΗ	415 €	

## BRUSHLESS ΜΠΟΥΛΟΝΟΚΛΕΙΔΑ 18 VOLT

18 V  
4.0 Ah

**BRUSHLESS**



Συνοδεύονται με 4 καρδιάκια (17,19,20,21) σε βαλιτσάκι μεταφοράς



Με 5 επιλογές ροπής

- ✓ Μοτέρ Brushless (χωρίς καρβουνάκια)
- ✓ 1 μπαταρία λιθίου χωρητικ. 4.0Ah με ενσωματωμένη ένδειξη φόρτισης ✓ Με ταχυφορτιστή ✓ Με LED εργασίας

ΚΩΔΙΚΟΣ	63449	633064
ΤΑΣΗ (V)	18	18
ΣΤΡΟΦΕΣ (rpm)	0-2200	0-2300
ΙΣΧΥΣ ΚΡΟΥΣΗΣ (bpm)	0-3300	0-3300
ΡΟΠΗ (N.M)	250	400
ΔΙΑΣΤΑΣΕΙΣ ΣΥΣΚ. (mm)	110x330x420	110x330x420
ΒΑΡΟΣ (ΧΩΡΙΣ/ΜΕ ΜΠΑΤ.) (kg)	1,1 / 1,7	2,0 / 2,6
ΒΑΡΟΣ ΣΥΣΚΕΥΑΣΙΑΣ (kg)	4,1	4,5
ΤΙΜΗ	235 €	270 €

## ΠΕΡΙΣΤΡΟΦΙΚΟ ΠΙΣΤΟΛΕΤΟ SDS PLUS 18 VOLT - 2 x 4 Ah

18 V  
4.0 Ah

με δύο μπαταρίες

**BRUSHLESS**

- ✓ 4 λειτουργιών
- ✓ 2 μπαταρίες 4Ah 18V με ενσωματωμένη ένδειξη φόρτισης
- ✓ Με ταχυφορτιστή
- ✓ Με LED εργασίας



<b>ΚΩΔΙΚΟΣ</b>	<b>633054</b>
<b>ΤΑΣΗ (V)</b>	18
<b>ΣΤΡΟΦΕΣ (rpm)</b>	0-1200
<b>ΑΡΙΘΜΟΣ ΚΡΟΥΣΕΩΝ (bpm)</b>	0-5300
<b>ΕΝΕΡΓΕΙΑ ΚΡΟΥΣΗΣ (Joule)</b>	2,4
<b>ΔΙΑΤΡΗΣΗ ΑΤΣΑΛΙ / ΜΠΕΤΟΝ / ΞΥΛΟ (mm)</b>	Ø13 / Ø26 / Ø30
<b>ΔΙΑΣΤΑΣΕΙΣ ΣΥΣΚ. (mm)</b>	400 x 345 x 136
<b>ΒΑΡΟΣ (ΧΩΡΙΣ/ΜΕ ΜΠΑΤΑΡΙΑ) (kg)</b>	2,7 / 3,4
<b>ΒΑΡΟΣ ΣΥΣΚΕΥΑΣΙΑΣ (kg)</b>	7,25
<b>ΤΙΜΗ</b>	<b>295 €</b>



Συνοδεύεται με 1 τσοκ δραπάνου με αντάπτορα SDS-PLUS, 3 τρυπανάκια, 1 καλέμι, 1 βελόνι σε βαλιτσάκι μεταφοράς

### ΑΝΤΑΛΛΑΚΤΙΚΑ ΕΞΑΡΤΗΜΑΤΑ

	<b>ΜΠΑΤΑΡΙΑ</b>		<b>ΦΟΡΤΙΣΤΗΣ</b>
<b>ΚΩΔΙΚΟΣ</b>	<b>64285</b>	<b>ΚΩΔΙΚΟΣ</b>	<b>64286</b>
<b>ΤΙΜΗ</b>	<b>65 €</b>	<b>ΤΙΜΗ</b>	<b>22 €</b>

## ΓΩΝΙΑΚΟΙ ΤΡΟΧΟΙ 18 VOLT

18 V  
4.0 Ah

- ✓ Μπαταρία λιθίου χωρητικότητας 4.0Ah με ενσωματωμένη ένδειξη φόρτισης μπαταρίας
- ✓ Αλουμιένιο κιβώτιο γραναζιών
- ✓ Κλείδωμα δίσκου με μπουτόν
- ✓ Με ταχυφορτιστή



Συνοδεύεται με ταχυφορτιστή, 1 μπαταρία 18 V (4Ah), 1 δίσκο κοπής και 1 δίσκο λείανσης σε πρακτικό τσαντάκι μεταφοράς

18 V  
4.0 Ah

- ✓ Μοτέρ Brushless (χωρίς καρβουνάκια)
- ✓ Μπαταρία λιθίου χωρητικότητας 4.0Ah
- ✓ Ένδειξη φόρτισης μπαταρίας

**BRUSHLESS**



- ✓ Αλουμιένιο κιβώτιο γραναζιών
- ✓ Κλείδωμα δίσκου με μπουτόν
- ✓ Με ταχυφορτιστή

Συνοδεύεται με ταχυφορτιστή, 1 μπαταρία 18 V (4Ah), 1 δίσκο κοπής και 1 δίσκο λείανσης σε πρακτικό τσαντάκι μεταφοράς

<b>ΚΩΔΙΚΟΣ</b>	<b>63437</b>
<b>ΤΑΣΗ (V)</b>	18
<b>ΣΤΡΟΦΕΣ (rpm)</b>	8000
<b>ΣΠΕΙΡΩΜΑ ΑΞΟΝΑ</b>	M14
<b>ΔΙΑΜΕΤΡΟΣ ΔΙΣΚΟΥ (mm)</b>	115
<b>ΔΙΑΣΤΑΣΕΙΣ ΣΥΣΚ. (mm)</b>	170 x 210 x 370
<b>ΒΑΡΟΣ (ΧΩΡΙΣ/ΜΕ ΜΠΑΤΑΡΙΑ) (kg)</b>	1,54 / 2,15
<b>ΒΑΡΟΣ ΣΥΣΚΕΥΑΣΙΑΣ (kg)</b>	3,67
<b>ΤΙΜΗ</b>	<b>198 €</b>

<b>ΚΩΔΙΚΟΣ</b>	<b>63450</b>
<b>ΤΑΣΗ (V)</b>	18
<b>ΣΤΡΟΦΕΣ (rpm)</b>	8500
<b>ΣΠΕΙΡΩΜΑ ΑΞΟΝΑ</b>	M14
<b>ΔΙΑΜΕΤΡΟΣ ΔΙΣΚΟΥ (mm)</b>	115
<b>ΔΙΑΣΤΑΣΕΙΣ ΣΥΣΚ. (mm)</b>	170 x 215 x 370
<b>ΒΑΡΟΣ (ΧΩΡΙΣ/ΜΕ ΜΠΑΤΑΡΙΑ) (kg)</b>	1,52 / 2,13
<b>ΒΑΡΟΣ ΣΥΣΚΕΥΑΣΙΑΣ (kg)</b>	3,81
<b>ΤΙΜΗ</b>	<b>230 €</b>

## ΣΠΑΘΟΣΕΓΑ 18 VOLT

18 V  
4.0 Ah

- ✓ Με 1 μπαταρία 18V (4Ah) με ενσωματωμένη ένδειξη φόρτισης μπαταρίας
- ✓ Με ταχυφορτιστή
- ✓ Με σύστημα γρήγορης αλλαγής λαμών



<b>ΚΩΔΙΚΟΣ</b>	<b>63453</b>
<b>ΤΑΣΗ (V)</b>	18
<b>ΤΑΧΥΤΗΤΑ (spm)</b>	0 - 3000
<b>ΙΚΑΝΟΤΗΤΑ ΚΟΠΗΣ (ΞΥΛΟ) (mm)</b>	100
<b>ΔΙΑΣΤΑΣΕΙΣ ΣΥΣΚ. (mm)</b>	165 x 265 x 410
<b>ΒΑΡΟΣ (ΧΩΡΙΣ/ΜΕ ΜΠΑΤΑΡΙΑ) (kg)</b>	1,64 / 2,26
<b>ΒΑΡΟΣ ΣΥΣΚΕΥΑΣΙΑΣ (kg)</b>	3,62
<b>ΤΙΜΗ</b>	<b>192 €</b>

Συνοδεύεται με 2 λάμες κοπής για ξύλο σε πρακτικό τσαντάκι μεταφοράς

## ΚΡΟΥΣΤΙΚΟ ΔΡΑΠΑΝΟΚΑΤΣΑΒΙΔΟ 18 VOLT

18 V  
SOLO

- ✓ Μεταλλικό κλιπ ζώνης
- ✓ Με LED εργασίας



<b>ΚΩΔΙΚΟΣ</b>	<b>633013</b>
<b>ΤΑΧΥΤΗΤΑ (rpm)</b>	0-350 / 0-1200
<b>ΙΣΧΥΣ ΚΡΟΥΣΗΣ (bpm)</b>	0-19200
<b>ΡΟΠΗ (N.m.)</b>	35
<b>ΔΙΑΣΤΑΣΕΙΣ ΣΥΣΚ. (mm)</b>	100 x 230 x 220
<b>ΒΑΡΟΣ Κ/Μ (kg)</b>	1,3 / 1,5
<b>ΤΙΜΗ</b>	<b>60 €</b>

## ΠΑΛΜΙΚΟ ΚΑΤΣΑΒΙΔΙ 18 VOLT

18 V  
SOLO

- ✓ Μεταλλικό κλιπ ζώνης
- ✓ Με LED εργασίας



<b>ΚΩΔΙΚΟΣ</b>	<b>633015</b>
<b>ΣΤΡΟΦΕΣ (rpm)</b>	0-2000
<b>ΙΣΧΥΣ ΚΡΟΥΣΗΣ (bpm)</b>	0-3000
<b>ΡΟΠΗ (N.m.)</b>	150
<b>ΤΣΟΚ ΓΡΗΓΟΡΗΣ ΑΠΑΣΦ.</b>	1/4"
<b>ΔΙΑΣΤ. ΣΥΣΚ. (mm)</b>	110 x 220 x 205
<b>ΒΑΡΟΣ Κ/Μ (kg)</b>	1.1 / 1.3
<b>ΤΙΜΗ</b>	<b>71 €</b>

## BRUSHLESS ΜΠΟΥΛΟΝΟΚΛΕΙΔΟ 18 V

18 V  
SOLO

**BRUSHLESS**

- ✓ Μεταλλικό κλιπ ζώνης
- ✓ Με LED εργασίας



<b>ΚΩΔΙΚΟΣ</b>	<b>633014</b>
<b>ΤΑΧΥΤΗΤΑ (rpm)</b>	0-2200
<b>ΙΣΧΥΣ ΚΡΟΥΣΗΣ (bpm)</b>	0-3200
<b>ΡΟΠΗ (N.m.)</b>	250
<b>ΔΙΑΣΤΑΣΕΙΣ ΣΥΣΚ. (mm)</b>	105 x 205 x 220
<b>ΒΑΡΟΣ Κ/Μ (kg)</b>	1,1 / 1,4
<b>ΤΙΜΗ</b>	<b>120 €</b>

## ΦΟΡΗΤΟ ΔΙΣΚΟΠΡΙΟΝΟ 18 VOLT

18 V  
SOLO

Περιλαμβάνεται  
ο δίσκος κοπής



<b>ΚΩΔΙΚΟΣ</b>	<b>633009</b>
<b>ΤΑΧΥΤΗΤΑ (rpm)</b>	3650
<b>ΔΙΑΜ. ΔΙΣΚΟΥ (mm)</b>	165x16x1,7 (24T)
<b>ΒΑΘΟΣ ΚΟΠΗΣ / ΓΩΝΙΑ (mm)</b>	50/90°
<b>ΔΙΑΣΤΑΣΕΙΣ ΣΥΣΚ. (mm)</b>	230 x 185 x 300
<b>ΒΑΡΟΣ Κ/Μ (kg)</b>	2,8 / 3,2
<b>ΤΙΜΗ</b>	<b>115 €</b>

## ΣΕΓΑ 18 VOLT

18 V  
SOLO



<b>ΚΩΔΙΚΟΣ</b>	<b>633010</b>
<b>ΤΑΧΥΤΗΤΑ (spm)</b>	0-2500
<b>ΙΚΑΝΟΤΗΤΑ ΚΟΠΗΣ</b>	
<b>ΞΥΛΟ / ΜΕΤΑΛΛΟ (mm)</b>	45 / 6
<b>ΔΙΑΣΤΑΣΕΙΣ ΣΥΣΚ. (mm)</b>	80 x 225 x 245
<b>ΒΑΡΟΣ Κ/Μ (kg)</b>	1,1 / 2,0
<b>ΤΙΜΗ</b>	<b>79 €</b>

## ΣΠΑΘΟΣΕΓΑ 18 VOLT

18 V  
SOLO



<b>ΚΩΔΙΚΟΣ</b>	<b>633016</b>
<b>ΤΑΧΥΤΗΤΑ (spm)</b>	0-3000
<b>ΙΚΑΝΟΤ. ΚΟΠΗΣ (ΞΥΛΟ) (mm)</b>	100
<b>ΔΙΑΣΤ. ΣΥΣΚ. (mm)</b>	90 x 225 x 370
<b>ΒΑΡΟΣ Κ/Μ (kg)</b>	1,6 / 1,9
<b>ΤΙΜΗ</b>	<b>82 €</b>

## ΕΚΚΕΝΤΡΟΣ ΑΛΟΙΦΑΔΟΡΟΣ 18 VOLT

18 V  
SOLO

**BRUSHLESS**



<b>ΚΩΔΙΚΟΣ</b>	<b>633084</b>
<b>Ø ΔΙΣΚΟΥ (mm)</b>	125
<b>ΤΑΧΥΤΗΤΑ (rpm)</b>	2000 - 4800
<b>ΕΚΚΕΝΤΡΟ (mm)</b>	15
<b>ΔΙΑΣΤ. ΣΥΣΚ. (mm)</b>	390 x 140 x 160
<b>ΒΑΡΟΣ Κ/Μ (kg)</b>	1,86 / 2,5
<b>ΤΙΜΗ</b>	<b>149 €</b>

## MINI ΓΩΝΙΑΚΟΣ ΤΡΟΧΟΣ 18 VOLT

18 V  
SOLO



✓ Κλείδωμα δίσκου

<b>ΚΩΔΙΚΟΣ</b>	<b>633307</b>
<b>Ø ΔΙΣΚΟΥ (mm)</b>	76
<b>ΤΑΧΥΤΗΤΑ (rpm)</b>	19500
<b>ΣΠΕΙΡΩΜΑ ΑΞΟΝΑ</b>	M6
<b>ΔΙΑΣΤ. ΣΥΣΚ. (mm)</b>	220 x 150 x 100
<b>ΒΑΡΟΣ Κ/Μ (kg)</b>	0,73 / 0,93
<b>ΤΙΜΗ</b>	<b>50 €</b>

## ΓΩΝΙΑΚΟΣ ΤΡΟΧΟΣ 18 VOLT

18 V  
SOLO



- ✓ Θήκη κεφαλής αλουμινίου
- ✓ Κλείδωμα δίσκου

<b>ΚΩΔΙΚΟΣ</b>	<b>63496</b>
<b>ΤΑΧΥΤΗΤΑ (rpm)</b>	8000
<b>ΣΠΕΙΡΩΜΑ ΑΞΟΝΑ</b>	M14
<b>Ø ΔΙΣΚΟΥ (mm)</b>	115
<b>ΔΙΑΣΤ. ΣΥΣΚ. (mm)</b>	330 x 135 x 120
<b>ΒΑΡΟΣ Κ/Μ (kg)</b>	1,5 / 2,0
<b>ΤΙΜΗ</b>	<b>76 €</b>

## ΠΑΛΜΙΚΟ ΠΟΛΥΕΡΓΑΛΕΙΟ 18 VOLT

18 V  
SOLO

**NEO**



<b>ΚΩΔΙΚΟΣ</b>	<b>633310</b>
<b>ΤΑΧΥΤΗΤΑ (rpm)</b>	5000-15000
<b>ΓΩΝΙΑ ΤΑΛΑΝΤΩΣΗΣ</b>	3.0°
<b>ΔΙΑΣΤΑΣΕΙΣ ΣΥΣΚ. (mm)</b>	275 x 115 x 110
<b>ΒΑΡΟΣ Κ/Μ (kg)</b>	1,06 / 2,6
<b>ΤΙΜΗ</b>	<b>72 €</b>

ΣΕΤ ΕΞΑΡΤΗΜΑΤΩΝ



## ΦΥΣΗΤΗΡΑΣ - ΑΝΑΡΡΟΦΗΤΗΡΑΣ 18 VOLT

18 V  
SOLO



- ✓ Αναδιπλούμενη χειρολαβή για εύκολη αποθήκευση
- ✓ Σακούλα συλλογής σκόνης

<b>ΚΩΔΙΚΟΣ</b>	<b>633068</b>
<b>ΤΑΧΥΤΗΤΑ ΡΟΗΣ ΑΕΡΑ (m/s)</b>	≥ 63,5
<b>ΑΝΑΡΡΟΦΗΣΗ (kPa)</b>	≥ 4,5
<b>ΔΙΑΣΤΑΣΕΙΣ ΣΥΣΚ. (mm)</b>	270 x 185 x 230
<b>ΒΑΡΟΣ Κ/Μ (kg)</b>	1,2 / 1,6
<b>ΤΙΜΗ</b>	<b>61 €</b>

## ΣΚΟΥΠΑΚΙ 18 VOLT

18 V  
SOLO



<b>ΚΩΔΙΚΟΣ</b>	<b>633067</b>
<b>ΧΩΡΗΤΙΚ. ΚΑΔΟΥ (ml)</b>	500
<b>ΑΝΑΡΡΟΦΗΣΗ (kPa)</b>	≥ 3,8
<b>ΔΙΑΣΤΑΣΕΙΣ ΣΥΣΚ. (mm)</b>	470 x 140 x 180
<b>ΒΑΡΟΣ Κ/Μ (kg)</b>	0,9 / 1,65
<b>ΤΙΜΗ</b>	<b>65 €</b>



## ΦΑΚΟΣ ΕΡΓΑΣΙΑΣ 18 VOLT

18 V  
SOLO

- ✓ Περιστρεφόμενη κεφαλή 270°
- ✓ 7 προκαθορισμένες θέσεις 0°, 30°, 60°, 90°, 120°, 150°, 180°
- ✓ Διαθέτει γάντζο



ΚΩΔΙΚΟΣ	63480
ΙΣΧΥΣ (W)	3
ΔΙΑΣΤ. ΣΥΣΚ. (mm)	115 x 85 x 185
ΒΑΡΟΣ Κ/Μ (kg)	0,4 / 0,6
ΤΙΜΗ	21 €

## ΠΡΟΒΟΛΕΑΣ 18 VOLT

18 V  
SOLO

- ✓ 1800 Lm
- ✓ Θερμοκρασία χρώματος 6000 K
- ✓ Περιστρεφόμενη κεφαλή 360°
- ✓ 3 μοιζβα φωτισμού



ΚΩΔΙΚΟΣ	633011
ΙΣΧΥΣ (W)	20
ΔΙΑΣΤ. ΣΥΣΚ. (mm)	250 x 260 x 220
ΒΑΡΟΣ Κ/Μ (kg)	1,6 / 2,0
ΤΙΜΗ	60 €

## ΚΑΡΦΩΤΙΚΟ ΣΥΝΔΕΤΗΡΩΝ 18 VOLT

18 V  
SOLO

- ✓ Ρυθμιζόμενη κρούση
- ✓ Μηχανισμός ANTI-JAM

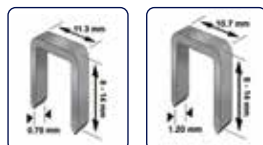

ΔΙΧΑΛΟ  
TYPE 53

ΔΙΧΑΛΟ  
TYPE 50



ΚΩΔΙΚΟΣ	633070
ΔΙΧΑΛΟ ΤΥΠΟΥ 53	8-14 mm
ΔΙΧΑΛΟ ΤΥΠΟΥ 50	8-14 mm
ΔΙΑΣΤ. ΣΥΣΚ. (mm)	275 x 245 x 75
ΒΑΡΟΣ Κ/Μ (kg)	1,4 / 1,7
ΤΙΜΗ	71 €

## ΚΑΡΦΩΤΙΚΟ 2 ΣΕ 1 (Δίχαλο & Βελονάκι) 18 VOLT

18 V  
SOLO

- ✓ Ρυθμιζόμενη κρούση
- ✓ Μηχανισμός εύκολης απεμπλοκής

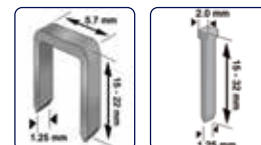

ΔΙΧΑΛΟ  
TYPE 90 (R400)

ΒΕΛΟΝΑΚΙ  
TYPE F (12)



ΚΩΔΙΚΟΣ	633069
ΔΙΧΑΛΟ ΤΥΠΟΥ 90 (R400)	15-22 mm
ΒΕΛΟΝΑΚΙ ΤΥΠΟΥ F (12)	15-32 mm
ΔΙΑΣΤ. ΣΥΣΚ. (mm)	290 x 240 x 100
ΒΑΡΟΣ Κ/Μ (kg)	2,1 / 2,7
ΤΙΜΗ	112 €

## ΠΙΣΤΟΛΙ ΘΕΡΜΟΥ ΑΕΡΑ 18 VOLT

18 V  
SOLO

- ✓ Με φωτισμό LED
- ✓ Με βαλτισάκι & εξαρτήματα



ΚΩΔΙΚΟΣ	633071
ΠΑΡΟΧΗ ΑΕΡΑ (Lt./min)	200
ΘΕΡΜΟΚΡΑΣΙΑ (°C)	550
ΔΙΑΣΤ. ΣΥΣΚ. (mm)	170 x 80 x 215
ΒΑΡΟΣ Κ/Μ (kg)	0,6 / 0,8
ΤΙΜΗ	72 €

## ΠΡΙΤΣΙΝΑΔΟΡΟΣ 18 VOLT

18 V  
SOLO

- ✓ Με 4 κεφαλές πριτσινιών



ΚΩΔΙΚΟΣ	633304
ΔΥΝΑΜΗ ΕΦΕΛΚΥΣΜΟΥ (N)	20000
ΔΙΑΣΤΑΣΗ ΣΤΕΛΕΧΟΥΣ (mm)	25
ΔΙΑΣΤ. ΣΥΣΚ. (mm)	355 x 95 x 355
ΒΑΡΟΣ Κ/Μ (kg)	1,85 / 2,3
ΤΙΜΗ	440 €

## ΠΙΣΤΟΛΙ ΣΙΑΙΚΟΝΗΣ 18 VOLT

18 V  
SOLO



ΚΩΔΙΚΟΣ	633083
ΤΑΧΥΤΗΤΑ ΩΘΗΣΗΣ (mm/s)	0,5 - 8
ΔΥΝΑΜΗ ΩΘΗΣΗΣ (N)	2000
ΣΩΛΗΝΑΡΙΟ (ml)	300
ΔΙΑΣΤΑΣΕΙΣ ΣΥΣΚ. (mm)	465 x 72 x 280
ΒΑΡΟΣ Κ/Μ (kg)	1,5 / 3,5
ΤΙΜΗ	88 €



## ΨΑΛΙΔΙ ΚΟΥΡΕΜΑΤΟΣ-ΜΠΟΡΝΤΟΥΡΑΣ 18 VOLT

18 V  
SOLO



<b>ΚΩΔΙΚΟΣ</b>	<b>633017</b>
<b>ΤΑΧΥΤΗΤΑ (rpm)</b>	1200
<b>ΨΑΛΙΔΙ ΚΟΥΡΕΜΑΤΟΣ</b>	
<b>ΜΗΚΟΣ ΚΟΠΗΣ (mm)</b>	100
<b>ΨΑΛΙΔΙ ΜΠΟΡΝΤΟΥΡΑΣ</b>	
<b>ΜΗΚΟΣ ΚΟΠΗΣ (mm)</b>	200
<b>ΑΝΟΙΓΜΑ ΔΟΝΤΙΩΝ (mm)</b>	8
<b>ΔΙΑΣΤΑΣΕΙΣ ΣΥΣΚ. (mm)</b>	110 x 410 x 150
<b>ΒΑΡΟΣ Κ/Μ (kg)</b>	1,7 / 1,9
<b>ΤΙΜΗ</b>	<b>64 €</b>

Ανταλλακτικό  
Ψαλίδι Κουρέματος

ΚΩΔΙΚΟΣ 642001  
ΤΙΜΗ 14 €

Ανταλλακτικό  
Ψαλίδι Μπορντούρας

ΚΩΔΙΚΟΣ 642002  
ΤΙΜΗ 21 €

## ΧΛΟΟΚΟΠΤΙΚΟ 18 VOLT

18 V  
SOLO



πυροσφίμενος άξονας

- ✓ Περιστρεφόμενη κεφαλή 180° για κοπή περιθωρίων
- ✓ Με σύστημα τροφοδοσίας μεσινέζας "tap & go"

Περιλαμβάνει κεφαλή μεσινέζας με νήμα κοπής

<b>ΚΩΔΙΚΟΣ</b>	<b>633021</b>
<b>ΣΤΡΟΦΕΣ (rpm)</b>	10000
<b>ΠΛΑΤΟΣ ΚΟΠΗΣ (mm)</b>	230
<b>ΔΙΑΜΕΤΡΟΣ ΝΗΜΑΤΟΣ (mm)</b>	1,5
<b>ΔΙΑΣΤΑΣΕΙΣ ΣΥΣΚ. (mm)</b>	175 x 200 x 940
<b>ΒΑΡΟΣ Κ/Μ (kg)</b>	1,9 / 2,4
<b>ΤΙΜΗ</b>	<b>60 €</b>

## ΣΠΑΘΟΣΕΓΑ ΚΗΠΟΥ 18 VOLT

18 V  
SOLO



<b>ΚΩΔΙΚΟΣ</b>	<b>633020</b>
<b>ΤΑΧΥΤΗΤΑ (spm)</b>	0-2200
<b>ΙΚΑΝΟΤ. ΚΟΠΗΣ (ΞΥΛΟ / ΜΕΤΑΛΛΟ) (mm)</b>	35 / 3
<b>ΔΙΑΣΤΑΣΕΙΣ ΣΥΣΚ. (mm)</b>	70 x 125 x 430
<b>ΒΑΡΟΣ Κ/Μ (kg)</b>	1,0 / 1,3
<b>ΤΙΜΗ</b>	<b>56 €</b>

## ΨΑΛΙΔΙ ΜΠΟΡΝΤΟΥΡΑΣ 18 VOLT

18 V  
SOLO



<b>ΚΩΔΙΚΟΣ</b>	<b>633018</b>
<b>ΣΤΡΟΦΕΣ (rpm)</b>	1400
<b>ΜΗΚΟΣ ΛΑΜΑΣ (cm)</b>	45
<b>ΑΝΟΙΓΜΑ ΔΟΝΤΙΩΝ (mm)</b>	10
<b>ΔΙΑΣΤΑΣΕΙΣ ΣΥΣΚ. (mm)</b>	210 x 210 x 840
<b>ΒΑΡΟΣ Κ/Μ (kg)</b>	2,3 / 2,9
<b>ΤΙΜΗ</b>	<b>77 €</b>

Ανταλλακτικά  
Μαχαίρια

ΚΩΔΙΚΟΣ 64299  
ΤΙΜΗ 30 €

## ΦΥΣΗΤΗΡΑΣ 18 VOLT

18 V  
SOLO



<b>ΚΩΔΙΚΟΣ</b>	<b>633019</b>
<b>ΣΤΡΟΦΕΣ (rpm)</b>	1300
<b>ΤΑΧΥΤΗΤΑΣ ΑΕΡΑ (km/h)</b>	150/210
<b>ΔΙΑΣΤΑΣΕΙΣ ΣΥΣΚ. (mm)</b>	195 x 170 x 390
<b>ΒΑΡΟΣ (Κ/Μ) (kg)</b>	1,3 / 1,5
<b>ΤΙΜΗ</b>	<b>50 €</b>

## ΨΕΚΑΣΤΗΡΑΣ 7,5Lt 18 VOLT

18 V  
SOLO



Περιλαμβάνει 1 μάντα μεταφοράς,  
1 κύπελλο μέτρησης

<b>ΚΩΔΙΚΟΣ</b>	<b>633087</b>
<b>ΠΙΕΣΗ ΛΕΙΤΟΥΡΓΙΑΣ (bar)</b>	1,5
<b>ΧΩΡΗΤΙΚΟΤΗΤΑ ΔΟΧΕΙΟΥ (ml)</b>	7,5
<b>ΡΥΘΜΟΣ ΡΟΗΣ (ml/min)</b>	500
<b>ΑΚΡΟΦΥΣΙΟ</b>	Ø 1,5
<b>ΔΙΑΣΤΑΣΕΙΣ ΣΥΣΚ. (mm)</b>	175 x 200 x 940
<b>ΒΑΡΟΣ Κ/Μ (kg)</b>	1,9 / 2,4
<b>ΤΙΜΗ</b>	<b>97 €</b>

## ΓΩΝΙΑΚΟΙ ΤΡΟΧΟΙ Ø115

Ø 115  
710W  
ΚΩΔ.: 633094



*Slim body*

**Συνοδεύεται με:**

- Πλαϊνή χειρολαβή
- Κλειδί αλλαγής δίσκου
- Προφυλακτήρα δίσκου

Ø 115  
750W  
ΚΩΔ.: 63462



**Συνοδεύεται με:**

- Πλαϊνή χειρολαβή
- Κλειδί αλλαγής δίσκου
- Προφυλακτήρα Quick Release

## ΓΩΝΙΑΚΟΙ ΤΡΟΧΟΙ Ø125

Ø 125  
720W  
ΚΩΔ.: 633091



**Συνοδεύεται με:**

- Πλαϊνή χειρολαβή
- Κλειδί αλλαγής δίσκου
- Προφυλακτήρα Quick Release

Ø 125  
750W  
ΚΩΔ.: 633092



*Slim body*

**Συνοδεύεται με:**

- Πλαϊνή χειρολαβή
- Κλειδί αλλαγής δίσκου
- Προφυλακτήρα δίσκου

Ø 125  
850W  
ΚΩΔ.: 633093



*Slim body*

**Συνοδεύεται με:**

- Πλαϊνή χειρολαβή
- Κλειδί αλλαγής δίσκου
- Προφυλακτήρα δίσκου

Ø 125  
900W  
ΚΩΔ.: 63463



**Συνοδεύεται με:**

- Πλαϊνή χειρολαβή
- Κλειδί αλλαγής δίσκου
- Προφυλακτήρα Quick Release

ΚΩΔΙΚΟΣ	633094	63462	633091	633092	633093	63463
ΙΣΧΥΣ (W)	710	750	720	750	850	900
ΔΙΣΚΟΣ (mm)	Ø 115	Ø 115	Ø 125	Ø 125	Ø 125	Ø 125
ΤΑΧΥΤΗΤΑ (rpm)	12000	11000	11000	12000	12000	11000
ΣΠΕΙΡΩΜΑ ΑΞΟΝΑ	M14	M14	M14	M14	M14	M14
ΔΙΑΣΤ. ΣΥΣΚ. (mm)	320x110x115	320x120x130	305x120x125	320x110x115	320x110x115	320x120x140
ΒΑΡΟΣ Κ/Μ (kg)	1,5 / 2,2	1,8 / 2,1	1,8 / 2	1,6 / 2,3	1,5 / 2,3	2,0 / 2,2
ΤΙΜΗ	52 €	53 €	57 €	54 €	55 €	56 €

## ΓΩΝΙΑΚΟΙ ΤΡΟΧΟΙ Ø125

Ø 125  
900W

ΚΩΔ.: 63474

✓ Με ηλεκτρονική  
ρύθμιση στροφών

**ΡΥΘΜΙΖΟΜΕΝΟΣ**



Συνοδεύεται με:

- Πλαϊνή χειρολαβή
- Κλειδί αλλαγής δίσκου
- Προφυλακτήρα Quick Release

Ø 125  
1100W

ΚΩΔ.: 63498

✓ Με ηλεκτρονική  
ρύθμιση στροφών

**ΡΥΘΜΙΖΟΜΕΝΟΣ**



Συνοδεύεται με:

- Πλαϊνή χειρολαβή
- Κλειδί αλλαγής δίσκου
- Προφυλακτήρα

Ø 125  
1200W

ΚΩΔ.: 63464

Μακρύ Σώμα

✓ Με ηλεκτρονική  
ρύθμιση στροφών

**ΡΥΘΜΙΖΟΜΕΝΟΣ**



Συνοδεύεται με:

- Πλαϊνή χειρολαβή
- Κλειδί αλλαγής δίσκου
- Προφυλακτήρα Quick Release

Ø 125  
1400W

ΚΩΔ.: 633027

✓ Με ηλεκτρονική  
ρύθμιση στροφών

**ΡΥΘΜΙΖΟΜΕΝΟΣ**



Συνοδεύεται με:

- Πλαϊνή χειρολαβή
- Κλειδί αλλαγής δίσκου
- Προφυλακτήρα

## ΓΩΝΙΑΚΟΣ ΤΡΟΧΟΣ Ø230

Ø 230  
2350W

ΚΩΔ.: 63483

✓ Με περιστρεφόμενη λαβή



Συνοδεύεται με:

- Πλαϊνή χειρολαβή
- Κλειδί αλλαγής δίσκου
- Προφυλακτήρα Quick Release

**ΗΛΕΚΤΡΙΚΟΣ ΚΟΦΤΗΣ  
ΔΟΜΙΚΩΝ ΥΛΙΚΩΝ**



ΚΩΔΙΚΟΣ 633082  
ΤΙΜΗ 520 €

Βλέπε αναλυτική παρουσίαση  
στη σελ. 224

**ΠΡΟΑΙΡΕΤΙΚΟΣ ΕΞΟΠΛΙΣΜΟΣ  
ΒΑΣΗ ΣΤΗΡΙΞΗΣ ΓΙΑ ΓΩΝΙΑΚΟ  
ΤΡΟΧΟ Ø 115/125mm**



Βλέπε αναλυτική  
παρουσίαση στη σελ. 102

ΚΩΔΙΚΟΣ 642004  
ΤΙΜΗ 34 €

ΚΩΔΙΚΟΣ	63474	63498	63464	633027	63483
ΙΣΧΥΣ (W)	900	1100	1200	1400	2350
ΔΙΣΚΟΣ (mm)	Ø 125	Ø 125	Ø 125	Ø 125	Ø 230
ΤΑΧΥΤΗΤΑ (rpm)	4000 - 12000	2000 - 9000	4000 - 12000	2000 - 9000	6500
ΣΠΕΙΡΩΜΑ ΑΞΟΝΑ	M14	M14	M14	M14	M14
ΔΙΑΣΤ. ΣΥΣΚ. (mm)	320x120x140	120 x 140 x 350	435x120x140	350x115x140	550x140x160
ΒΑΡΟΣ Κ/Μ (kg)	2,0 / 2,3	2,5 / 2,9	2,4 / 2,7	2,4 / 2,8	5,4 / 6
ΤΙΜΗ	65 €	77 €	72 €	95 €	155 €

## ΔΙΣΚΟΠΡΙΟΝΑ ΜΕΤΑΛΛΟΥ

Ø 355  
2300W

- ✓ Κάθετη λαβή
- ✓ Soft Start ομαλής εκκίνησης
- ✓ Θερμικό προστασίας
- ✓ Ταχυμέγγενη

Περιλαμβάνεται  
ο δίσκος κοπής



Ø 355  
2400W

- ✓ Οριζόντια λαβή
- ✓ Soft Start ομαλής εκκίνησης
- ✓ Θερμικό προστασίας
- ✓ Ταχυμέγγενη

Περιλαμβάνεται  
ο δίσκος κοπής



<b>ΚΩΔΙΚΟΣ</b>	<b>63487</b>
<b>ΙΣΧΥΣ (W)</b>	2300
<b>ΔΙΣΚΟΣ (mm)</b>	Ø 355 x 25,4
<b>ΤΑΧΥΤΗΤΑ (rpm)</b>	4000
<b>ΔΙΑΣΤΑΣΕΙΣ ΣΥΣΚ. (mm)</b>	450 x 340 x 560
<b>ΒΑΡΟΣ Κ/Μ (kg)</b>	17 / 18,2
<b>ΤΙΜΗ</b>	<b>255 €</b>

<b>ΚΩΔΙΚΟΣ</b>	<b>63443</b>
<b>ΙΣΧΥΣ (W)</b>	2400
<b>ΔΙΣΚΟΣ (mm)</b>	Ø 355 x 25,4
<b>ΤΑΧΥΤΗΤΑ (rpm)</b>	3800
<b>ΔΙΑΣΤΑΣΕΙΣ ΣΥΣΚ. (mm)</b>	410 x 360 x 550
<b>ΒΑΡΟΣ Κ/Μ (kg)</b>	20 / 21,3
<b>ΤΙΜΗ</b>	<b>330 €</b>

## ΑΛΟΙΦΑΔΟΡΟΙ

Ø 180  
1100W



- ✓ Πλαϊνή χειρολαβή τύπου D
- ✓ Πέλημα Ø 180 velcro
- ✓ Γούνα στύλβωσης

<b>ΚΩΔΙΚΟΣ</b>	<b>63489</b>
<b>ΙΣΧΥΣ (W)</b>	1100
<b>ΔΙΣΚΟΣ (mm)</b>	Ø 180
<b>ΤΑΧΥΤΗΤΑ (rpm)</b>	600 - 3000
<b>ΣΠΕΙΡΩΜΑ ΑΞΟΝΑ</b>	M14
<b>ΔΙΑΣΤΑΣΕΙΣ ΣΥΣΚ. (mm)</b>	135 x 180 x 440
<b>ΒΑΡΟΣ Κ/Μ (kg)</b>	1,7 / 3,0
<b>ΤΙΜΗ</b>	<b>110 €</b>

Ø 180  
1200W

Heavy Duty



- ✓ Heavy Duty (Βαρέως Τύπου)
- ✓ Πλαϊνή χειρολαβή τύπου D
- ✓ Πέλημα Ø 180
- ✓ Γούνα στύλβωσης

<b>ΚΩΔΙΚΟΣ</b>	<b>43456</b>
<b>ΙΣΧΥΣ (W)</b>	1200
<b>ΔΙΣΚΟΣ (mm)</b>	Ø 180
<b>ΤΑΧΥΤΗΤΑ (rpm)</b>	660 - 3500
<b>ΣΠΕΙΡΩΜΑ ΑΞΟΝΑ</b>	M14
<b>ΔΙΑΣΤΑΣΕΙΣ ΣΥΣΚ. (mm)</b>	145 x 200 x 470
<b>ΒΑΡΟΣ Κ/Μ (kg)</b>	2,0 / 4,4
<b>ΤΙΜΗ</b>	<b>129 €</b>

## ΑΛΟΙΦΑΔΟΡΟΣ ΕΚΚΕΝΤΡΟΣ

Ø 150  
720W



- ✓ Λαβή και κεφαλή από αντιολισθητικό υλικό
- ✓ Με σπόγγο Ø 150 τύπου velcro

<b>ΚΩΔΙΚΟΣ</b>	<b>63490</b>
<b>ΙΣΧΥΣ (W)</b>	720
<b>ΔΙΣΚΟΣ (mm)</b>	Ø 150
<b>ΤΑΧΥΤΗΤΑ (rpm)</b>	2100 - 5000
<b>ΕΚΚΕΝΤΡΟ (mm)</b>	21
<b>ΔΙΑΣΤΑΣΕΙΣ ΣΥΣΚ. (mm)</b>	140 x 160 x 455
<b>ΒΑΡΟΣ Κ/Μ (kg)</b>	2,8 / 2,9
<b>ΤΙΜΗ</b>	<b>154 €</b>

## ΜΑΓΝΗΤΙΚΑ ΔΡΑΠΑΝΑ

**35mm**  
**1100W**

ΚΩΔ.: 633047

- ✓ Νέου σχεδιασμού σώμα για μέγιστη λειτουργικότητα
- ✓ Προστασία έναντι ανεπαρκούς μαγνητικής πρόσφυσης
- ✓ Τύπου Weldon



Συνοδεύεται με δοχείο ψύξης, μάντα ασφάλισης, κλειδιά, σε πλαστική βαλίτσα μεταφοράς

**60mm**  
**1500W**

ΚΩΔ.: 633076

- ✓ Νέου σχεδιασμού σώμα για μέγιστη λειτουργικότητα
- ✓ Μεγάλη ικανότητα διάτρησης
- ✓ Υψηλή απόδοση
- ✓ Κίνηση ακριβείας
- ✓ Ισχυρή μαγνητική έλξη
- ✓ Τύπου Weldon



Συνοδεύεται με δοχείο ψύξης, μάντες ασφάλισης, κλειδιά, σε πλαστική βαλίτσα μεταφοράς

**60mm**  
**1500W**

ΚΩΔ.: 633311

**NEO**

- ✓ 2 μηχανικών ταχυτήτων για μεγαλύτερο εύρος χρήσεων
- ✓ Δεξί - αριστερό με συνεχώς μεταβαλλόμενη ταχύτητα
- ✓ Κατάλληλο και για διάνοιξη σπειρωμάτων (max. κολαούζο M22)
- ✓ Τύπου Weldon



Συνοδεύεται με δοχείο ψύξης, μάντες ασφάλισης, κλειδιά, σε πλαστική βαλίτσα μεταφοράς

ΚΩΔΙΚΟΣ	633047	633076	633311
ΙΣΧΥΣ (W)	1100	1500	1500
ΤΑΧΥΤΗΤΑ ΧΩΡΙΣ ΦΟΡΤΙΟ (R.P.M.)	700	250/450	250/450 (ρυθμ. 65% - 100%)
ΙΚΑΝΟΤΗΤΑ ΔΙΑΤΡΗΣΗΣ			
- ΠΟΤΗΡΟΚΟΡΩΝΑ (mm)	35	60 (TCT) / 50 (HSS)	60 (TCT) / 50 (HSS)
- ΤΡΥΠΑΝΙ ΜΕ ΤΣΟΚ (mm)	13	32	32
ΒΑΘΟΣ ΔΙΑΤΡ. ΜΕ ΠΟΤΗΡΟΚΟΡ. (mm)	50	75	75
ΚΩΝΟΣ	-	MT3	MT3
ΔΥΝΑΜΗ ΜΑΓΝΗΤΗ (N)	10.000	15.000	15.000
ΔΙΑΔΡΟΜΗ (mm)	118	170	170
ΜΑΓΝΗΤΙΚΗ ΒΑΣΗ (mm)	168 x 86 x 45	210 x 100 x 45	210 x 100 x 45
ΔΙΑΣΤΑΣΕΙΣ ΣΥΣΚΕΥΑΣΙΑΣ (mm)	220 x 550 x 450	555 x 230 x 480	555 x 230 x 480
ΒΑΡΟΣ Κ/Μ (kg)	10,5 / 15	19 / 26	19 / 26
ΤΙΜΗ	<b>950 €</b>	<b>1.510 €</b>	<b>1.730 €</b>

Για ποτηροκορώνες και πείρους κεντραρίσματος βλ. σελ. 103

## ΦΥΣΗΤΗΡΕΣ - ΑΝΑΡΡΟΦΗΤΗΡΕΣ



- ✓ Με ρυθμιζόμενη ταχύτητα
- ✓ Compact διαστάσεις



- ✓ Με ρυθμιζόμενη ταχύτητα
- ✓ Compact διαστάσεις



- ✓ Ισχυρός με μεγάλη παροχή αέρα
- ✓ Με ρυθμιζόμενη ταχύτητα
- ✓ Μεγάλη αντλιοσθητική λαβή για καλύτερο χειρισμό
- ✓ Με προέκταση ακροφυσίου

ΚΩΔΙΚΟΣ	63478	63467	63486
ΙΣΧΥΣ (W)	400	600	600
ΤΑΧΥΤΗΤΑ (rpm)	6000 - 14000	6000 - 16000	0 - 16000
ΟΓΚΟΣ ΑΕΡΑ (m³/min)	3,3	3,5	4,1
ΔΙΑΣΤΑΣΕΙΣ ΣΥΣΚ. (mm)	185 x 225 x 185	190 x 215 x 240	200 x 190 x 355
ΒΑΡΟΣ Κ/Μ (kg)	1,3 / 1,6	1,6 / 1,9	2,1 / 2,6
ΤΙΜΗ	<b>32 €</b>	<b>46 €</b>	<b>59 €</b>

## ΠΑΛΜΙΚΑ ΤΡΙΒΕΙΑ



- ✓ Τριγωνικό πέλμα με velcro
- ✓ Εργονομικά σχεδιασμένη αντιολισθητική λαβή για εργασία με το ένα χέρι
- ✓ Σύστημα συλλογής σκόνης με φίλτρο
- ✓ Διακόπτης με extra προστασία από τη σκόνη

<b>ΚΩΔΙΚΟΣ</b>	<b>633078</b>
<b>ΙΣΧΥΣ (W)</b>	200
<b>ΤΑΧΥΤΗΤΑ (rpm)</b>	12500
<b>ΔΙΑΣΤ. ΠΕΛΜΑΤΟΣ (mm)</b>	150 x 150 x 100
<b>ΔΙΑΣΤΑΣΕΙΣ ΣΥΣΚ. (mm)</b>	232 x 130 x 170
<b>ΒΑΡΟΣ Κ/Μ (kg)</b>	1,4 / 1,5
<b>ΤΙΜΗ</b>	<b>45 €</b>



- ✓ Με εργονομικό σχεδιασμό μείωσης των ταλαντώσεων για ομαλή λειτουργία και ξεκούραστη εργασία
- ✓ Σύστημα συλλογής σκόνης με φίλτρο
- ✓ Αντιολισθητική λαβή για μεγαλύτερη άνεση και έλεγχο της εργασίας
- ✓ Πέλμα με velcro & άγκιστρο

<b>ΚΩΔΙΚΟΣ</b>	<b>63457</b>
<b>ΙΣΧΥΣ (W)</b>	240
<b>ΤΑΧΥΤΗΤΑ (rpm)</b>	15000
<b>ΔΙΑΣΤ. ΠΕΛΜΑΤΟΣ (mm)</b>	100 x 110
<b>ΔΙΑΣΤΑΣΕΙΣ ΣΥΣΚ. (mm)</b>	135 x 180 x 190
<b>ΒΑΡΟΣ Κ/Μ (kg)</b>	1,6 / 1,7
<b>ΤΙΜΗ</b>	<b>50 €</b>



- ✓ Με εργονομικό σχεδιασμό μείωσης των ταλαντώσεων για ομαλή λειτουργία και ξεκούραστη εργασία
- ✓ Ρυθμιζόμενη ταχύτητα
- ✓ Σύστημα συλλογής σκόνης με φίλτρο
- ✓ Βάση αλουμινίου
- ✓ Αντιολισθητική λαβή για μεγαλύτερη άνεση και έλεγχο της εργασίας
- ✓ Πέλμα με velcro & άγκιστρο

<b>ΚΩΔΙΚΟΣ</b>	<b>63455</b>
<b>ΙΣΧΥΣ (W)</b>	240
<b>ΤΑΧΥΤΗΤΑ (rpm)</b>	6000 - 13000
<b>ΔΙΑΣΤ. ΠΕΛΜΑΤΟΣ (mm)</b>	90 x 182
<b>ΔΙΑΣΤΑΣΕΙΣ ΣΥΣΚ. (mm)</b>	105 x 175 x 290
<b>ΒΑΡΟΣ Κ/Μ (kg)</b>	1,9 / 2,0
<b>ΤΙΜΗ</b>	<b>59 €</b>



- ✓ Ρυθμιζόμενη ταχύτητα
- ✓ Σύστημα συλλογής σκόνης με φίλτρο
- ✓ Βάση αλουμινίου
- ✓ Αντιολισθητική λαβή για μεγαλύτερη άνεση και έλεγχο της εργασίας
- ✓ Πέλμα με velcro & άγκιστρο

<b>ΚΩΔΙΚΟΣ</b>	<b>633050</b>
<b>ΙΣΧΥΣ (W)</b>	260
<b>ΤΑΧΥΤΗΤΑ (rpm)</b>	6000 - 12000
<b>ΔΙΑΣΤ. ΠΕΛΜΑΤΟΣ (mm)</b>	90 x 187
<b>ΔΙΑΣΤΑΣΕΙΣ ΣΥΣΚ. (mm)</b>	319 x 178 x 117
<b>ΒΑΡΟΣ Κ/Μ (kg)</b>	2,0 / 2,3
<b>ΤΙΜΗ</b>	<b>64 €</b>



- ✓ Με εργονομικό σχεδιασμό μείωσης των ταλαντώσεων για ομαλή λειτουργία και ξεκούραστη εργασία
- ✓ Ρυθμιζόμενη ταχύτητα
- ✓ Σύστημα συλλογής σκόνης με φίλτρο
- ✓ Βάση αλουμινίου
- ✓ Αντιολισθητική λαβή για μεγαλύτερη άνεση και έλεγχο της εργασίας
- ✓ Πέλμα με velcro & άγκιστρο

<b>ΚΩΔΙΚΟΣ</b>	<b>63456</b>
<b>ΙΣΧΥΣ (W)</b>	320
<b>ΤΑΧΥΤΗΤΑ (rpm)</b>	6000 - 12000
<b>ΔΙΑΣΤ. ΠΕΛΜΑΤΟΣ (mm)</b>	230 x 115
<b>ΔΙΑΣΤΑΣΕΙΣ ΣΥΣΚ. (mm)</b>	125 x 190 x 325
<b>ΒΑΡΟΣ Κ/Μ (kg)</b>	2,6 / 2,7
<b>ΤΙΜΗ</b>	<b>75 €</b>

## ΠΑΛΜΙΚΟ ΤΡΙΒΕΙΟ HEAVY DUTY



- ✓ Heavy Duty (Βαρέως τύπου)
- ✓ Κατάλληλο για εντατική χρήση
- ✓ Βαρέως τύπου πέλμα με ενισχυμένα άγκιστρα
- ✓ Αντιολισθητική λαβή για μεγαλύτερη άνεση και έλεγχο της εργασίας
- ✓ Υποδοχή σύνδεσης για αναρρόφηση σκόνης

<b>ΚΩΔΙΚΟΣ</b>	<b>633049</b>
<b>ΙΣΧΥΣ (W)</b>	300
<b>ΤΑΧΥΤΗΤΑ (rpm)</b>	10000
<b>ΔΙΑΣΤ. ΠΕΛΜΑΤΟΣ (mm)</b>	229 x 115
<b>ΔΙΑΣΤΑΣΕΙΣ ΣΥΣΚ. (mm)</b>	355 x 200 x 125
<b>ΒΑΡΟΣ Κ/Μ (kg)</b>	3,0 / 3,3
<b>ΤΙΜΗ</b>	<b>105 €</b>

## ΕΚΚΕΝΤΡΑ ΤΡΙΒΕΙΑ



- ✓ Ρυθμιζόμενη ταχύτητα
- ✓ Σύστημα συλλογής σκόνης με φίλτρο
- ✓ Πέλμα με velcro
- ✓ Αντιολισθητική λαβή για μεγαλύτερη άνεση και έλεγχο της εργασίας

<b>ΚΩΔΙΚΟΣ</b>	<b>633051</b>
<b>ΙΣΧΥΣ (W)</b>	300
<b>ΤΑΧΥΤΗΤΑ (rpm)</b>	0 - 13000
<b>ΔΙΑΣΤ. ΠΕΛΜΑΤΟΣ (mm)</b>	Ø 125
<b>ΕΚΚΕΝΤΡΟ (mm)</b>	Ø 2
<b>ΔΙΑΣΤΑΣΕΙΣ ΣΥΣΚ. (mm)</b>	219 x 165 x 127
<b>ΒΑΡΟΣ Κ/Μ (kg)</b>	1,6 / 1,8
<b>ΤΙΜΗ</b>	<b>54 €</b>



- ✓ Με εργονομικό σχεδιασμό μείωσης των ταλαντώσεων για ομαλή λειτουργία και ξεκούραστη εργασία
- ✓ Ρυθμιζόμενη ταχύτητα
- ✓ Σύστημα συλλογής σκόνης με φίλτρο
- ✓ Πέλμα με velcro
- ✓ Αντιολισθητική λαβή για μεγαλύτερη άνεση και έλεγχο της εργασίας

<b>ΚΩΔΙΚΟΣ</b>	<b>63458</b>
<b>ΙΣΧΥΣ (W)</b>	380
<b>ΤΑΧΥΤΗΤΑ (rpm)</b>	6000 - 13000
<b>ΔΙΑΣΤ. ΠΕΛΜΑΤΟΣ (mm)</b>	Ø 125
<b>ΕΚΚΕΝΤΡΟ (mm)</b>	Ø 2
<b>ΔΙΑΣΤΑΣΕΙΣ ΣΥΣΚ. (mm)</b>	130 x 180 x 270
<b>ΒΑΡΟΣ Κ/Μ (kg)</b>	2,0 / 2,2
<b>ΤΙΜΗ</b>	<b>65 €</b>



- ✓ Με εργονομικό σχεδιασμό μείωσης των ταλαντώσεων για ομαλή λειτουργία και ξεκούραστη εργασία
- ✓ Ρυθμιζόμενη ταχύτητα
- ✓ Σύστημα συλλογής σκόνης με φίλτρο
- ✓ Μεγάλο πέλμα Ø 150 με velcro για μεγαλύτερη απόδοση
- ✓ Αντιολισθητική λαβή για μεγαλύτερη άνεση και έλεγχο της εργασίας

<b>ΚΩΔΙΚΟΣ</b>	<b>633079</b>
<b>ΙΣΧΥΣ (W)</b>	430
<b>ΤΑΧΥΤΗΤΑ (rpm)</b>	6000 - 13000
<b>ΔΙΑΣΤ. ΠΕΛΜΑΤΟΣ (mm)</b>	Ø 150
<b>ΕΚΚΕΝΤΡΟ (mm)</b>	Ø 2
<b>ΔΙΑΣΤΑΣΕΙΣ ΣΥΣΚ. (mm)</b>	275 x 152 x 185
<b>ΒΑΡΟΣ Κ/Μ (kg)</b>	2,3 / 2,5
<b>ΤΙΜΗ</b>	<b>69 €</b>

## ΚΥΛΙΝΔΡΙΚΟ ΤΡΙΒΕΙΟ ΠΟΛΛΑΠΛΩΝ ΧΡΗΣΕΩΝ

- ✓ Κυλινδρικό τριβείο πολλαπλών χρήσεων ρυθμιζόμενης ταχύτητας κατάλληλο για τρίψιμο, λείανση, γυάλισμα, αφαίρεση σκουριάς & χρωμάτων
- ✓ Για επεξεργασία ξύλου και διαφόρων μετάλλων
- ✓ Εργονομικής σχεδίασης δίνει τη δυνατότητα χειρισμού με ένα χέρι ή δύο χέρια σε κάθετες επιφάνειες ✓ Υποδοχή σύνδεσης για απορρόφηση σκόνης



<b>ΚΩΔΙΚΟΣ</b>	<b>633052</b>
<b>ΙΣΧΥΣ (W)</b>	420
<b>ΤΑΧΥΤΗΤΑ (rpm)</b>	1000 - 3200
<b>ΔΙΑΣΤΑΣΕΙΣ ΚΥΛΙΝΔΡΟΥ (mm)</b>	Ø 76 x 100
<b>ΔΙΑΣΤΑΣΕΙΣ ΣΥΣΚ. (mm)</b>	405 x 225 x 265
<b>ΒΑΡΟΣ Κ/Μ (kg)</b>	2,7 / 4,6
<b>ΤΙΜΗ</b>	<b>148 €</b>

**Περιλαμβάνεται** τσάντα μεταφοράς, κυλινδρικό γυαλόχαρτο 60GR (2 τεμ.), κυλινδρικό γυαλόχαρτο 80GR (2 τεμ.), κυλινδρικό γυαλόχαρτο 120GR (2 τεμ.), κυλινδρική βούρτσα καθαρισμού μεσαίας τραχύτητας, κυλινδρική βούρτσα καθαρισμού υψηλής τραχύτητας, κυλινδρική βούρτσα αφαίρεσης σκουριάς & βλαφής

Για ανταλλακτικά εξαρτήματα βλέπε σελ. 109

## ΣΕΓΕΣ



- ✓ Ρυθμιζόμενη ταχύτητα
- ✓ Διακόπτης LOCK ON για συνεχή χρήση
- ✓ Γρήγορη αλλαγή λάμας Quick Release Chuck
- ✓ Εργονομική λαβή επενδεδυμένη με μαλακό ελαστικό για περισσότερη άνεση & καλύτερο έλεγχο
- ✓ 3 θέσεις ρύθμισης εκκρεμούς κίνησης λάμας
- ✓ Οδηγός παράλληλης κοπής
- ✓ Υποδοχή για σύνδεση σε ηλεκτρική σκούπα

<b>ΚΩΔΙΚΟΣ</b>	<b>63461</b>
<b>ΙΣΧΥΣ (W)</b>	650
<b>ΤΑΧΥΤΗΤΑ (spm)</b>	800 - 3000
<b>ΙΚΑΝΟΤΗΤΑ ΚΟΠΗΣ</b>	
<b>ΞΥΛΟ/ΜΕΤΑΛ./ΑΛΟΥΜ. (mm)</b>	80/8/15
<b>ΔΙΑΣΤΑΣΕΙΣ ΣΥΣΚ. (mm)</b>	80 x 215 x 290
<b>ΒΑΡΟΣ Κ/Μ (kg)</b>	2,4 / 2,5
<b>ΤΙΜΗ</b>	<b>65 €</b>

Συνοδεύεται με 1 λάμα για ξύλο, 1 λάμα για μέταλλο, 1 εξάγωνο κλειδί, 1 αντάππορα για σύνδεση με σκούπα



- ✓ Ρυθμιζόμενη ταχύτητα
- ✓ Οδηγός κοπής με Laser
- ✓ Διακόπτης LOCK ON για συνεχή χρήση
- ✓ Γρήγορη αλλαγή λάμας Quick Release Chuck
- ✓ Εργονομική λαβή επενδεδυμένη με μαλακό ελαστικό για περισσότερη άνεση & καλύτερο έλεγχο
- ✓ 3 θέσεις ρύθμισης εκκρεμούς κίνησης λάμας
- ✓ Οδηγός παράλληλης κοπής
- ✓ Υποδοχή για σύνδεση σε ηλεκτρική σκούπα

<b>ΚΩΔΙΚΟΣ</b>	<b>63460</b>
<b>ΙΣΧΥΣ (W)</b>	750
<b>ΤΑΧΥΤΗΤΑ (spm)</b>	800 - 3000
<b>ΙΚΑΝΟΤΗΤΑ ΚΟΠΗΣ</b>	
<b>ΞΥΛΟ/ΜΕΤΑΛ./ΑΛΟΥΜ. (mm)</b>	100/10/20
<b>ΔΙΑΣΤΑΣΕΙΣ ΣΥΣΚ. (mm)</b>	80 x 215 x 290
<b>ΒΑΡΟΣ Κ/Μ (kg)</b>	2,5 / 2,6
<b>ΤΙΜΗ</b>	<b>76 €</b>

Συνοδεύεται με 1 λάμα για ξύλο, 1 λάμα για μέταλλο, 1 εξάγωνο κλειδί, 1 αντάππορα για σύνδεση με σκούπα



- ✓ **Heavy Duty** (Βαρέως τύπου)
- ✓ Διακόπτης LOCK ON για συνεχή χρήση
- ✓ Στιβαρή μεταλλική κατασκευή συγκράτησης λάμας
- ✓ Αλλαγή λάμας χωρίς χρήση εργαλείων
- ✓ 4 θέσεις ρύθμισης εκκρεμούς κίνησης λάμας
- ✓ Ράουλο στήριξης - οδηγός λάμας για σταθερές κοπές
- ✓ Ομαλή λειτουργία χωρίς κραδασμούς
- ✓ Μεταλλικό πέλμα εύκολης ρύθμισης 0-45° με αντιχαρακτική επένδυση

<b>ΚΩΔΙΚΟΣ</b>	<b>633046</b>
<b>ΙΣΧΥΣ (W)</b>	600
<b>ΤΑΧΥΤΗΤΑ (spm)</b>	500-2500
<b>ΙΚΑΝΟΤΗΤΑ ΚΟΠΗΣ</b>	
<b>ΞΥΛΟ/ΜΕΤΑΛ./ΑΛΟΥΜ. (mm)</b>	130/10/30
<b>ΔΙΑΣΤΑΣΕΙΣ ΣΥΣΚ. (mm)</b>	325 x 87 x 265
<b>ΒΑΡΟΣ Κ/Μ (kg)</b>	3,1 / 3,5
<b>ΤΙΜΗ</b>	<b>129 €</b>

Συνοδεύεται με 1 λάμα για ξύλο, 1 λάμα για μέταλλο, 1 αντάππορα για σύνδεση με σκούπα

## ΦΡΕΖΟΚΑΒΙΛΙΕΡΑ



- ✓ Ισχυρός κινητήρας 900W για γρήγορες κοπές με ακρίβεια σε μεγάλη ποικιλία ειδών ξύλου
- ✓ Μεγάλη πρακτική λαβή
- ✓ Μπουτόν ασφάλισης άξονα για γρήγορη αλλαγή δίσκου
- ✓ Αναρρόφησης & συλλογή σκόνης

<b>ΚΩΔΙΚΟΣ</b>	<b>63475</b>
<b>ΙΣΧΥΣ (W)</b>	900
<b>ΤΑΧΥΤΗΤΑ (rpm)</b>	11000
<b>ΔΙΑΜΕΤΡΟΣ ΛΕΠΙΔΑΣ (mm)</b>	100 x 22 x 3,8
<b>ΣΥΜΒΑΤΕΣ ΚΑΒΙΛΙΕΣ</b>	No. 20
<b>ΔΙΑΣΤΑΣΕΙΣ ΣΥΣΚ. (mm)</b>	170 x 155 x 370
<b>ΒΑΡΟΣ Κ/Μ (kg)</b>	2,9 / 3,5
<b>ΤΙΜΗ</b>	<b>116 €</b>

Συνοδεύεται με σακούλα συλλογής σκόνης κλειδί αλλαγής δίσκου, δίσκο κοπής, 20 μπισκότα #0, 20 μπισκότα #10, 20 μπισκότα #20



## ΣΠΑΘΟΣΕΓΕΣ

- ✓ Νέος εργονομικός σχεδιασμός για χρήση με το ένα χέρι
- ✓ Λαβή επενδεδυμένη από μαλακό ελαστικό υλικό για καλύτερο έλεγχο και άνετη χρήση
- ✓ Σύστημα (Quick in) γρήγορης αλλαγής λάμας (χωρίς εργαλεία)
- ✓ Μεταβλητής ταχύτητας
- ✓ Αλουμινένιο κιβώτιο μειωτήρα



<b>ΚΩΔΙΚΟΣ</b>	<b>633038</b>
<b>ΙΣΧΥΣ (W)</b>	600
<b>ΤΑΧΥΤΗΤΑ (spm)</b>	0-3500
<b>ΔΙΑΔΡΟΜΗ (mm)</b>	12,7
<b>ΔΙΑΣΤΑΣΕΙΣ ΣΥΣΚ. (mm)</b>	455 x 80 x 110
<b>ΒΑΡΟΣ Κ/Μ (kg)</b>	1,9 / 2,4
<b>ΤΙΜΗ</b>	<b>86 €</b>

Συνοδεύεται με 1 λάμα για ξύλο

- ✓ Μεταβλητής ταχύτητας
- ✓ Με περιστρεφόμενη λαβή (8 γωνίες)
- ✓ Με αυτόματο κλείδωμα λάμας (Quick in) για εύκολη αλλαγή λάμας χωρίς εργαλεία
- ✓ Ρυθμιζόμενο πέλμα για έλεγχο βάθους και γωνία κοπής χωρίς εργαλεία
- ✓ Με έλεγχο των ταλαντώσεων μέσω αντίβαρου
- ✓ Σύστημα προστασίας από τη σκόνη για μεγαλύτερη διάρκεια ζωής του εργαλείου



<b>ΚΩΔΙΚΟΣ</b>	<b>63459</b>
<b>ΙΣΧΥΣ (W)</b>	1100
<b>ΤΑΧΥΤΗΤΑ (spm)</b>	0 - 2800
<b>ΔΙΑΔΡΟΜΗ (mm)</b>	28
<b>ΔΙΑΣΤΑΣΕΙΣ ΣΥΣΚ. (mm)</b>	480 x 100 x 200
<b>ΒΑΡΟΣ Κ/Μ (kg)</b>	3,8 / 4,0
<b>ΤΙΜΗ</b>	<b>107 €</b>

Συνοδεύεται με 1 λάμα για ξύλο, 1 λάμα για μέταλλο, 1 εξάγωνο κλειδί Allen

- ✓ Με σύστημα ταλάντωσης της λάμας για γρηγορότερες κοπές
- ✓ Με σύστημα ταχείας αλλαγής λάμας χωρίς εργαλεία (Quick in)
- ✓ Ρυθμιζόμενο πέλμα για έλεγχο βάθους και γωνία κοπής χωρίς εργαλεία
- ✓ Με αντικραδασμικό σύστημα για λιγότερες δονήσεις
- ✓ Μεταβλητής ταχύτητας



<b>ΚΩΔΙΚΟΣ</b>	<b>633003</b>
<b>ΙΣΧΥΣ (W)</b>	1400
<b>ΤΑΧΥΤΗΤΑ (spm)</b>	0 - 2800
<b>ΔΙΑΔΡΟΜΗ (mm)</b>	32
<b>ΔΙΑΣΤΑΣΕΙΣ ΣΥΣΚ. (mm)</b>	500 x 95 x 210
<b>ΒΑΡΟΣ Κ/Μ (kg)</b>	4,5 / 4,8
<b>ΤΙΜΗ</b>	<b>164 €</b>

Συνοδεύεται με 1 λάμα για ξύλο 150mm

## ΔΙΣΚΟΠΡΙΟΝΑ ΧΕΙΡΟΣ

- ✓ Ρύθμιση βάθους κοπής έως 69mm @ 90°  
47mm @ 45°
- ✓ Οδηγό κοπής laser



<b>ΚΩΔΙΚΟΣ</b>	<b>63499</b>
<b>ΙΣΧΥΣ (W)</b>	1300
<b>ΤΑΧΥΤΗΤΑ (rpm)</b>	5500
<b>ΔΙΑΜΕΤΡΟΣ ΔΙΣΚΟΥ (mm)</b>	∅ 190 x ∅ 20
<b>ΙΚΑΝΟΤΗΤΑ ΚΟΠΗΣ</b>	90° - 69mm / 45° - 47mm
<b>ΔΙΑΣΤΑΣΕΙΣ ΣΥΣΚ. (mm)</b>	270 x 260 x 380
<b>ΒΑΡΟΣ Κ/Μ (kg)</b>	4,4 / 5,2
<b>ΤΙΜΗ</b>	<b>121 €</b>

Συνοδεύεται με δίσκο κοπής 1x48 TCT

- ✓ Με οδηγό κοπής Laser
- ✓ Με οδηγό κοπής βάθους
- ✓ Με βοηθητική λαβή
- ✓ Αντάπτορας σύνδεσης με ηλεκτρική σκούπα
- ✓ Συμβατό με ράγα - οδηγό



<b>ΚΩΔΙΚΟΣ</b>	<b>633036</b>
<b>ΙΣΧΥΣ (W)</b>	710
<b>ΤΑΧΥΤΗΤΑ (rpm)</b>	3500
<b>ΔΙΑΜΕΤΡΟΣ ΔΙΣΚΟΥ (mm)</b>	∅ 115 x ∅ 9,5
<b>ΙΚΑΝΟΤΗΤΑ ΚΟΠΗΣ</b>	90° - 43mm / 45° - 28mm
<b>ΔΙΑΣΤΑΣΕΙΣ ΣΥΣΚ. (mm)</b>	186 x 165 x 505
<b>ΒΑΡΟΣ Κ/Μ (kg)</b>	2,5 / 4,1
<b>ΤΙΜΗ</b>	<b>129 €</b>

Συνοδεύεται με 3 δίσκους κοπής (1x24TCT, 1x60TCT, 1 Diamond Blade), πλαϊνό οδηγό και υφασμάτινη θήκη μεταφοράς

### ΡΑΓΑ - ΟΔΗΓΟΣ 3 ΤΕΜ. (OPTIONAL)

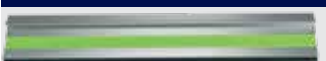

<b>ΚΩΔΙΚΟΣ</b>	<b>64275</b>	• Συνολικό μήκος 1,4 m
<b>ΤΙΜΗ</b>	<b>38 €</b>	• Βάρος 1,5 kg

Συνοδεύεται με 2 μπάρες σύνδεσης & 2 μέγνες στερέωσης

## ΡΟΥΤΕΡ ΚΟΥΡΕΥΤΙΚΟ ΠΕΡΙΘΩΡΙΩΝ



<b>ΚΩΔΙΚΟΣ</b>	<b>633062</b>
<b>ΙΣΧΥΣ (W)</b>	710
<b>ΤΑΧΥΤΗΤΑ (rpm)</b>	10000 - 30000
<b>ΡΥΘΜΙΣΗ ΒΥΘΙΣΗΣ (mm)</b>	0-20
<b>ΔΙΑΣΤΑΣΕΙΣ ΣΥΣΚ. (mm)</b>	270 x 150 x 110
<b>ΒΑΡΟΣ Κ/Μ (kg)</b>	1,9 / 2,7
<b>ΤΙΜΗ</b>	<b>89 €</b>



Συνοδεύεται με 3 σφυγκτήρες (τσोक) Ø6, Ø6,35 (1/4"), Ø8, σετ οδηγών κοπής, κλειδιά μονταρίσματος

### ΠΡΟΑΙΡΕΤΙΚΟΣ ΕΞΟΠΛΙΣΜΟΣ

Σετ 3 Βάσεων:

**ΚΩΔΙΚΟΣ 64297**  
**ΤΙΜΗ 94 €**



i. Βάση κουρευτικού περιθωρίων με ρυθμιζόμενη κλίση -45° έως +30°



ii. Βάση ρούτερ φρεζαρίσματος άκρης



iii. Βάση ρούτερ 2 χειρολαβών

## ΡΟΥΤΕΡ 2200W



- ✓ Εργονομικός σχεδιασμός
- ✓ Εύκολος χειρισμός
- ✓ Ρυθμιζόμενη ταχύτητα

ΕΞΑΡΤΗΜΑ ΤΣΟΚ 1/2" (OPTIONAL)

**ΚΩΔΙΚΟΣ 642023**  
**ΤΙΜΗ 10 €**

Βλέπε σελ. 107



<b>ΚΩΔΙΚΟΣ</b>	<b>633001</b>
<b>ΙΣΧΥΣ (W)</b>	2200
<b>ΤΑΧΥΤΗΤΑ (rpm)</b>	9000 - 22000
<b>ΒΑΘΟΣ ΚΟΠΗΣ (mm)</b>	70
<b>ΔΙΑΜΕΤΡΟΣ ΤΣΟΚ (mm)</b>	Ø 12
<b>ΔΙΑΣΤΑΣΕΙΣ ΣΥΣΚ. (mm)</b>	165 x 300 x 315
<b>ΒΑΡΟΣ Κ/Μ (kg)</b>	5,8 / 7,2
<b>ΤΙΜΗ</b>	<b>220 €</b>

Συνοδεύεται με αντάπτορα για τσοκ 6 & 8 mm, κοπτικό 12 mm, 2 οδηγούς για κυκλική & ευθεία κοπή, κλειδί

## ΠΕΡΙΣΤΡΟΦΙΚΟ ΠΟΛΥΕΡΓΑΛΕΙΟ - ΡΟΥΤΕΡ



- ✓ Πολυεργαλείο "ALL IN ONE". Μετατρέπεται γρήγορα σε ρούτερ, σέγα, δισκοπρίονο, ράσπα, χαράκτη, τρυπάνι ακριβείας, τριβείο λείανσης κ.α.
- ✓ Σύστημα γρήγορης αντικατάστασης εξαρτημάτων
- ✓ Διαθέτει περιστρεφόμενη αντιολισθητική λαβή, μεταβλητή ταχύτητα, προστασία υπερθέρμανσης, πλούσιο εξοπλισμό



<b>ΚΩΔΙΚΟΣ</b>	<b>633302</b>
<b>ΙΣΧΥΣ (W)</b>	550
<b>ΣΤΡΟΦΕΣ (rpm)</b>	5000 - 25000
<b>ΔΙΑΣΤΑΣΕΙΣ ΣΥΣΚ. (mm)</b>	200 x 175 x 345
<b>ΒΑΡΟΣ ΕΡΓΑΛΕΙΟΥ (kg)</b>	1,67
<b>ΤΙΜΗ</b>	<b>115 €</b>

Περιλαμβάνει 1 βοηθητική χειρολαβή, 1 οδηγό παράλληλης κοπής, 1 οδηγό κυκλικής κοπής, 1 αντάπτορα ηλεκτ. σκούπας, 4 τσοκ (1/4" - 1/8" - 3/16" - 6 mm), 1 εύκαμπτη ντίζα, 1 σετ 255 εξαρτημάτων

## ΠΑΛΜΙΚΟ ΠΟΛΥΕΡΓΑΛΕΙΟ

- ✓ Παλμικό πολυεργαλείο με αλλαγή εξαρτημάτων χωρίς τη χρήση εργαλείων (Quick in)
- ✓ Δέχεται εξαρτήματα τύπου UNIVERSAL
- ✓ Ρυθμιζόμενης ταχύτητας
- ✓ Εξοπλισμένο με λυχνία LED



<b>ΚΩΔΙΚΟΣ</b>	<b>633005</b>
<b>ΙΣΧΥΣ (W)</b>	330
<b>ΣΤΡΟΦΕΣ (rpm)</b>	11000 - 21000
<b>ΓΩΝΙΑ ΤΑΛΑΝΤΩΣΗΣ (mm)</b>	3,2°
<b>ΔΙΑΣΤΑΣΕΙΣ ΣΥΣΚ. (mm)</b>	80 x 210 x 380
<b>ΒΑΡΟΣ Κ/Μ (kg)</b>	1,6 / 2,7
<b>ΤΙΜΗ</b>	<b>91 €</b>

Περιλαμβάνει σετ βασικών 13 εξαρτημάτων  
Για ανταλλακτικά εξαρτήματα βλέπε σελ. 111

## ΠΛΑΝΕΣ



- ✓ Εργονομική λαβή επενδεδυμένη με αντιολισθητικό υλικό για καλύτερο έλεγχο και άνετη χρήση
- ✓ 5 θέσεις ρύθμισης βάθους κοπής

<b>ΚΩΔΙΚΟΣ</b>	<b>633026</b>
<b>ΙΣΧΥΣ (W)</b>	620
<b>ΤΑΧΥΤΗΤΑ (rpm)</b>	17000
<b>ΠΛΑΤΟΣ ΠΛΑΝΙΣΜΑΤΟΣ (mm)</b>	82
<b>ΒΑΘΟΣ ΠΛΑΝΙΣΜΑΤΟΣ (mm)</b>	2
<b>ΒΑΘΟΣ ΕΓΚΟΠΗΣ (mm)</b>	9
<b>ΔΙΑΣΤΑΣΕΙΣ ΣΥΣΚ. (mm)</b>	185 x 200 x 340
<b>ΒΑΡΟΣ Κ/Μ (kg)</b>	2,8 / 3,6
<b>ΤΙΜΗ</b>	<b>84 €</b>

Συνοδεύεται με οδηγό για παράλληλες κοπές, κλειδί, μπλοκ ακονίσματος, μπλοκ αποστάτη



- ✓ Εργονομική λαβή επενδεδυμένη με αντιολισθητικό υλικό για καλύτερο έλεγχο και άνετη χρήση
- ✓ 13 θέσεις ρύθμισης βάθους κοπής για αφαίρεση υλικού με μέγιστη ακρίβεια
- ✓ Έξοδο της σκόνης από 2 σημεία

<b>ΚΩΔΙΚΟΣ</b>	<b>63454</b>
<b>ΙΣΧΥΣ (W)</b>	750
<b>ΤΑΧΥΤΗΤΑ (rpm)</b>	17000
<b>ΠΛΑΤΟΣ ΠΛΑΝΙΣΜΑΤΟΣ (mm)</b>	82
<b>ΒΑΘΟΣ ΠΛΑΝΙΣΜΑΤΟΣ (mm)</b>	3
<b>ΒΑΘΟΣ ΕΓΚΟΠΗΣ (mm)</b>	18
<b>ΔΙΑΣΤΑΣΕΙΣ ΣΥΣΚ. (mm)</b>	190 x 175 x 345
<b>ΒΑΡΟΣ Κ/Μ (kg)</b>	3,0 / 3,6
<b>ΤΙΜΗ</b>	<b>87 €</b>

Συνοδεύεται με οδηγό για παράλληλες κοπές, σακούλα συλλογής σκόνης κλειδί, οδηγό βάθους πατούρας

## ΠΟΛΥΕΡΓΑΛΕΙΟ ΠΕΡΙΣΤΡΟΦΙΚΟ

- ✓ Τσοκ 3 σιαγόνων (1/8" - 3/32" - 1/16")
- ✓ Αποσπώμενο φακό LED ✓ Κλειδί άξονα
- ✓ Εξωτερικές καρβουνοθήκες ✓ Λαβή επενδεδυμένη με αντιολισθητικό υλικό για καλύτερο έλεγχο & άνεση
- ✓ Ρυθμιστής στροφών
- ✓ Γάντζος ανάρτησης εργαλείου



<b>ΚΩΔΙΚΟΣ</b>	<b>633037</b>
<b>ΙΣΧΥΣ (W)</b>	180
<b>ΣΤΡΟΦΕΣ (rpm)</b>	5000 - 35000
<b>ΔΙΑΣΤΑΣΕΙΣ ΣΥΣΚ. (mm)</b>	340 x 90 x 230
<b>ΒΑΡΟΣ Κ/Μ (kg)</b>	0,63 / 2,5
<b>ΤΙΜΗ</b>	<b>78 €</b>



Περιλαμβάνει κιτ από 110 εξαρτήματα, εύκαμπτη ντίζα, μέγγνη στήριξης ράβδου, ρυθμιστή βάθους τρυπήματος, πτυσσόμενη ράβδος-στήριξη εργαλείου σε πρακτική πλαστική βαλίτσα μεταφοράς

## ΕΠΙΤΡΑΠΕΖΙΟ ΤΡΙΒΕΙΟ ΔΙΣΚΟΥ - ΦΙΝΙΡΙΣΜΑΤΟΣ



- ✓ Λειτουργία χωρίς ταλάντωσεις για λεπτό φινιρίσμα
- ✓ Κλίση τραπέζιου άνω & κάτω
- ✓ Δυνατότητα στήριξης τριβείου σε οριζόντια ή κάθετη θέση
- ✓ Υποδοχή για σύνδεση σε ηλεκτρική σκούπα



<b>ΚΩΔΙΚΟΣ</b>	<b>633039</b>
<b>ΙΣΧΥΣ (W)</b>	140
<b>ΣΤΡΟΦΕΣ (rpm)</b>	1150 - 3600
<b>ΔΙΑΜΕΤΡΟΣ (mm)</b>	Ø 125
<b>ΔΙΑΣΤΑΣΕΙΣ ΣΥΣΚ. (mm)</b>	276 x 223 x 189
<b>ΒΑΡΟΣ Κ/Μ (kg)</b>	2,5 / 3,3
<b>ΤΙΜΗ</b>	<b>89 €</b>

Συνοδεύεται με 3 αυτοκόλλητους δίσκους λείανσης, μέγγνη στήριξης τριβείου, μοιρογνωμόνιο  
Για ανταλλακτικά εξαρτήματα βλέπε σελ. 108

## ΗΛΕΚΤΡΙΚΑ ΠΙΣΤΟΛΙΑ ΒΑΦΗΣ HVLP

Πρακτικός και ευέλικτος τρόπος για εργασίες βαφής σε εσωτερικούς και εξωτερικούς χώρους. Ενσωματώνουν την τεχνολογία HVLP που εξασφαλίζει τέλεια βεντάλια ψεκασμού πλήρως ρυθμιζόμενη χωρίς τη δημιουργία ενοχλητικής νέφωσης χρώματος και με ειδικά διαμορφωμένη κλίση που κάνει το πιστόλι να είναι ζυγισμένο, πρακτικό και ευέλικτο (Smart Angle). Χαρίζει άριστο τελικό αισθητικό αποτέλεσμα, οικονομία και ταχύτητα, πλεονεκτήματα ασύγκριτα καλύτερα από τη βαφή με πινέλα, ρολά κλπ. Μπορείτε να χρησιμοποιήσετε μεγάλη γκάμα υλικών (όπως βερνίκια και χρώματα διαλυτικού) και να καλύψετε ένα μεγάλο εύρος αναγκών. Η βεντάλια, στα τρία μεγαλύτερα μοντέλα, μπορεί να ρυθμιστεί ώστε να ψεκάξει οριζόντια, κάθετα ή σε λεπτή στρογγυλή δέσμη για εύκολη πρόσβαση στα δύσκολα σημεία. Διαθέτουν ρυθμιστή ποσότητας χρώματος για ακόμη καλύτερη προσαρμογή και ευελιξία ανάλογα με το υλικό και τη χρήση.

### HVLP SMART ANGLE



- ✓ Νέος εργονομικός σχεδιασμός
- ✓ Αντιολισθητική λαβή

### HVLP SMART ANGLE



- ✓ Υποδοχές για εύκολο τύλιγμα-αποθήκευση του σωλήνα

### HVLP SMART ANGLE



- ✓ Υποδοχές για εύκολο τύλιγμα-αποθήκευση του σωλήνα
- ✓ Τροχήλατη βάση με λαβή μεταφοράς

ΚΩΔΙΚΟΣ	633034	633065	633066
ΙΣΧΥΣ (W)	500	800	1200
ΤΑΣΗ (Volt/Hz)	230/50	230/50	220-240/50
ΔΟΧΕΙΟ (ml)	900	900	900
ΙΞΩΔΕΣ max. (din/sec.)	100	100	150
ΠΑΡΟΧΗ max. (ml/min.)	900	1100	1100
ΜΠΕΚ (mm)	Ø 2,0 / Ø 2,5 / Ø 3,0	Ø 2,0 / Ø 2,5 / Ø 3,0	Ø 2,0 / Ø 2,5 / Ø 3,0
ΜΗΚΟΣ ΣΩΛΗΝΑ (m)	-	1,9	3,0
ΔΙΑΣΤΑΣΕΙΣ ΣΥΣΚ. (mm)	135 x 276 x 258	300 x 255 x 280	385 x 306 x 537
ΒΑΡΟΣ (Πιστολ./Συσκ.) (kg)	1,2 / 1,9	0,59 / 3,3	0,59 / 5,6
ΤΙΜΗ	<b>74 €</b>	<b>88 €</b>	<b>135 €</b>

## ΗΛΕΚΤΡΙΚΟ ΣΥΣΤΗΜΑ ΒΑΦΗΣ AIRLESS

- ✓ Υψηλή απόδοση και μεγάλη παραγωγικότητα
- ✓ Απευθείας αναρρόφηση του υλικού από το δοχείο
- ✓ Επαγγελματικό αποτέλεσμα με ψεκασμό υψηλής πίεσης
- ✓ Κατάλληλο για υδατοδιαλυτά χρώματα, χρώματα διαλύτη, λάτεξ, σμάλτα, βερνίκια, αστάρια και άλλα μη λειαντικά υλικά



**Συνοδεύεται με:** • 1 σετ πιστολιού βαφής με ακροφύσιο #517 • 1 εύκαμπτο σωλήνα υψηλής πίεσης 7.5m • 1 σετ σωλήνων (υπερπλήρωσης & τροφοδότησης) • 1 μεταλλική βάση  
• 1 βούρτσα καθαρισμού πιστολιού  
• 1 σετ κλειδιών ρύθμισης

ΚΩΔΙΚΟΣ	<b>633088</b>
ΙΣΧΥΣ (W)	700
ΤΑΣΗ (Volt/Hz)	220-240/50-60
ΜΕΓΙΣΤΗ ΠΙΕΣΗ (bar)	200
ΠΑΡΟΧΗ max. (ml/min.)	1000
ΙΞΩΔΕΣ max. (din/sec.)	150
ΑΚΡΟΦΥΣΙΟ ΤΥΠΟΣ	517
ΔΙΑΣΤΑΣΕΙΣ ΣΥΣΚ. (mm)	500 x 395 x 350
ΒΑΡΟΣ Κ/Μ (kg)	8,5 / 10
ΤΙΜΗ	<b>485 €</b>

### ΑΝΤΑΛΛΑΚΤΙΚΑ

ΚΩΔΙΚΟΣ	ΠΕΡΙΓΡΑΦΗ	ΤΙΜΗ
642025	ΠΙΣΤΟΛΙ AIRLESS ΠΛΗΡΕΣ	<b>85 €</b>
642021	ΦΙΛΤΡΟ ΠΙΣΤΟΛΙΟΥ ΒΑΦΗΣ	<b>4 €</b>
642026	ΣΩΛΗΝΑ ΥΨΗΛΗΣ ΠΙΕΣΗΣ 7.5m	<b>65 €</b>
642027	ΑΚΡΟΦΥΣΙΟ ΤΥΠΟΣ 619	<b>30 €</b>
642022	ΑΚΡΟΦΥΣΙΟ ΤΥΠΟΣ 517	<b>30 €</b>

## ΚΟΦΤΗΣ ΜΕ ΔΙΑΜΑΝΤΟΔΙΣΚΟ

Ø 110  
1400W

### ΥΓΡΑΣ ΚΟΠΗΣ

- ✓ Με εξωτερικά καρβουνάκια για εύκολη αλλαγή
- ✓ Με δυνατότητα κλίσης έως 45°

Ανταλλακτικός Δίσκος  
110x20mm

ΚΩΔΙΚΟΣ 64270  
ΤΙΜΗ 9,20 €



Περιλαμβάνεται δίσκος κοπής, εξάρτημα υγρής κοπής και 2 κλειδιά

ΚΩΔΙΚΟΣ	633029
ΙΣΧΥΣ (W)	1400
ΤΑΧΥΤΗΤΑ (rpm)	12000
ΔΙΑΜΕΤΡΟΣ ΔΙΣΚΟΥ (mm)	Ø 110x20
ΔΙΑΣΤ. ΣΥΣΚ. (mm)	320 x 225 x 190
ΒΑΡΟΣ Κ/Μ (kg)	3,2 / 3,6
ΤΙΜΗ	99 €

## ΦΡΕΖΑ ΑΥΛΑΚΩΣΕΩΝ (ΚΑΝΑΛΟΠΟΙΟΣ)

- ✓ Καναλοποιός βαρέως τύπου με ισχυρό μοτέρ και 5 δίσκους για πλήρη διάνοιξη του καναλιού χωρίς επιπλέον καλέμισμα
- ✓ Ρυθμιστής βάθους κοπής 8-43mm ✓ Δύο ράουλα για εύκολη κύλιση του εργαλείου στην επιφάνεια κοπής

Ανταλλακτικός Δίσκος  
150x22,2mm

ΚΩΔΙΚΟΣ 64271  
ΤΙΜΗ 14 €



Συνοδεύεται με 5 δίσκους, 1 σωλήνα συλλογής σκόνης

ΚΩΔΙΚΟΣ	633030
ΙΣΧΥΣ (W)	2400
ΤΑΧΥΤΗΤΑ (rpm)	8000
ΔΙΑΜΕΤΡΟΣ ΔΙΣΚΟΥ (mm)	Ø 150x22,2
ΒΑΘΟΣ ΚΟΠΗΣ (mm)	8-43
ΠΛΑΤΟΣ ΚΟΠΗΣ (mm)	28
ΔΙΑΣΤΑΣΕΙΣ ΣΥΣΚ. (mm)	180 x 300 x 530
ΒΑΡΟΣ Κ/Μ (kg)	8,5 / 10,4
ΤΙΜΗ	384 €

## ΗΛΕΚΤΡΙΚΑ ΚΑΡΦΩΤΙΚΑ

2 ΣΕ 1  
53/16  
12/16

- ✓ 2 σε 1 (Δίχαλο & βελονάκι)
- ✓ Ρυθμιζόμενη κρούση
- ✓ 20 κρούσεις / min
- ✓ Μηχανισμός ANTI-JAM

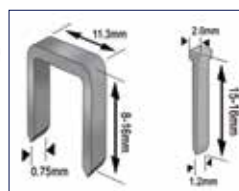

Περιλαμβάνει: 400 τεμ. δίχαλα 14mm και 100 τεμ. καρφιά 15mm

ΚΩΔΙΚΟΣ	63493
ΔΙΧΑΛΟ ΤΥΠΟΥ 53	8-16 mm
ΒΕΛΟΝΑΚΙ ΤΥΠΟΥ F (12)	15-16 mm
ΔΙΑΣΤ. ΣΥΣΚ. (mm)	200 x 75 x 275
ΒΑΡΟΣ Κ/Μ (kg)	1,3 / 1,5
ΤΙΜΗ	41 €

2 ΣΕ 1  
90/25  
12/32

- ✓ 2 σε 1 (Δίχαλο & βελονάκι)
- ✓ Ρυθμιζόμενη κρούση
- ✓ 20 κρούσεις / min
- ✓ Μηχανισμός ANTI-JAM
- ✓ Μαλακή αντιολισθητική λαβή

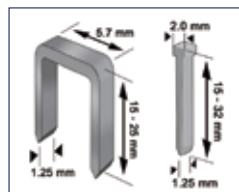

Περιλαμβάνει: 300 τεμ. δίχαλα 19mm και 100 τεμ. καρφιά 25mm

ΚΩΔΙΚΟΣ	633032
ΔΙΧΑΛΟ ΤΥΠΟΥ 90 R(400)	15-25 mm
ΒΕΛΟΝΑΚΙ ΤΥΠΟΥ F (12)	15-32 mm
ΔΙΑΣΤ. ΣΥΣΚ. (mm)	275 x 85 x 280
ΒΑΡΟΣ Κ/Μ (kg)	1,9 / 2,3
ΤΙΜΗ	86 €

## ΠΙΣΤΟΛΙΑ ΘΕΡΜΟΥ ΑΕΡΑ



Συνοδεύεται με 4 ακροφύσια



Συνοδεύεται με βαλιτσάκι μεταφοράς και εξαρτήματα

ΚΩΔΙΚΟΣ	63421	63494 HEAVY DUTY
ΙΣΧΥΣ (W)	2000	1800
ΘΕΡΜΟΚΡΑΣΙΑ (°C)	350°C / 600°C (2 ρυθμίσεις)	50°C / 450°C / 550°C (3 ρυθμίσεις)
ΠΑΡΟΧΗ ΑΕΡΑ (Lt./min)	320 (350°C) 550 (550°C)	250 (50°C & 450°C) 500 (550°C)
ΔΙΑΣΤΑΣΕΙΣ ΣΥΣΚ. (mm)	95 x 265 x 265	110 x 310 x 355
ΒΑΡΟΣ Κ/Μ (kg)	0,7 / 2,0	0,9 / 2,3
ΤΙΜΗ	34 €	62 €

## ΨΗΦΙΑΚΟ ΠΙΣΤΟΛΙ ΘΕΡΜΟΥ ΑΕΡΑ

- ✓ Ηλεκτρονικό με LCD οθόνη και ψηφιακή ένδειξη ρυθμίσεων
- ✓ Ρυθμιζόμενη (ηλεκτρονικά) παροχή αέρα
- ✓ Ρυθμιζόμενη (ηλεκτρονικά) θερμοκρασία



LCD οθόνη



Συνοδεύεται με βαλιτσάκι μεταφοράς και εξαρτήματα

ΚΩΔΙΚΟΣ	63495 HEAVY DUTY
ΙΣΧΥΣ (W)	2000
ΘΕΡΜΟΚΡΑΣΙΑ (°C)	50 - 650°C
ΠΑΡΟΧΗ ΑΕΡΑ (Lt./min)	250 - 500
ΔΙΑΣΤΑΣΕΙΣ ΣΥΣΚ. (mm)	110 x 315 x 350
ΒΑΡΟΣ Κ/Μ (kg)	0,9 / 2,3
ΤΙΜΗ	101 €

## ΚΑΥΣΤΗΡΑΣ ΖΙΖΑΝΙΩΝ - ΑΝΑΠΤΗΡΑΣ ΓΙΑ ΒΒQ & ΤΖΑΚΙ

- ✓ Με πρακτική αποσπώμενη προέκταση λαβής



ΚΩΔΙΚΟΣ	633033
ΙΣΧΥΣ (W)	2000
ΠΑΡΟΧΗ ΑΕΡΑ (Lt./min)	500 (50°C / 600°C)
ΔΙΑΣΤΑΣΕΙΣ ΣΥΣΚ. (mm)	560 x 120 x 100
ΒΑΡΟΣ Κ/Μ (kg)	1,0 / 1,4
ΤΙΜΗ	42 €

## ΣΥΓΚΟΛΗΤΙΚΟ ΠΛΑΣΤΙΚΩΝ ΣΩΛΗΝΩΝ

- ✓ Συγκολλητικό πλαστικών σωλήνων μεγάλης ισχύος με τρεις θέσεις συγκόλλησης και θερμαινόμενη επιφάνεια με επίκαλυψη από TEFLON
- ✓ Εργονομικής σχεδίασης, με συμπαγείς διαστάσεις για εύκολη χρήση ακόμη και σε δυσπρόσιτα σημεία από έναν μόνο τεχνίτη



<b>ΚΩΔΙΚΟΣ</b>	<b>633058</b>
<b>ΙΣΧΥΣ (W)</b>	1500
<b>ΤΑΣΗ (V/Hz)</b>	220-240/50
<b>ΡΥΘΜΙΣΗ ΘΕΡΜΟΚ. (°C)</b>	0 - 300
<b>ΔΙΑΜΕΤΡΟΣ ΣΩΛΗΝΑ (mm)</b>	Ø 20 - Ø 63
<b>ΔΙΑΣΤΑΣΕΙΣ ΣΥΣΚ. (mm)</b>	425 x 300 x 90
<b>ΒΑΡΟΣ Κ/Μ (kg)</b>	0,9 / 4,6
<b>ΤΙΜΗ</b>	<b>83 €</b>

Συνοδεύεται με 6 μήτρες (Ø20, Ø25, Ø32, Ø40, Ø50, Ø63 mm), σετ εργαλείων, βάση στήριξης σε μεταλλική βαλίτσα μεταφοράς

## ΠΙΣΤΟΛΙΑ ΘΕΡΜΟΚΟΛΛΗΣΗΣ

### ΜΠΑΤΑΡΙΑΣ 12V

- ✓ Με ενσωματωμένη μπαταρία Li-ιον 12V 1.5Ah
- ✓ Μεγάλη παροχή
- ✓ Προστασία από υπερφόρτωση
- ✓ Χρόνος προθέρμανσης 2-3 min



Περιλαμβάνει 2 ράβδους κόλλας Ø 11mm

- ✓ Υψηλή απόδοση
- ✓ Εργονομικός σχεδιασμός
- ✓ Προστασία από υπερφόρτωση
- ✓ Χρόνος προθέρμανσης 3-5 min



Περιλαμβάνει 2 ράβδους κόλλας

- ✓ Υψηλή απόδοση
- ✓ Με ρυθμιζόμενη θερμοκρασία 100 - 220°C
- ✓ Μεγάλη παροχή
- ✓ Εργονομικός σχεδιασμός
- ✓ Προστασία από υπερφόρτωση
- ✓ Χρόνος προθέρμανσης 3-5 min



Περιλαμβάνει 2 ράβδους κόλλας

ΚΩΔΙΚΟΣ	633309	633080	633081
<b>ΙΣΧΥΣ (W)</b>	60	17 / 100	17 / 150
<b>ΤΑΣΗ (V)</b>	12 (DC)	230	230
<b>ΦΥΣΙΓΓΙΟ ΚΟΛΛΑΣ (mm)</b>	Ø 11	Ø 10,8 - 11,5	Ø 10,8 - 11,5
<b>ΑΠΟΔΟΣΗ ΚΟΛΛΗΣΗΣ (g/min)</b>	13,3 - 20	18	20
<b>ΔΙΑΣΤΑΣΕΙΣ ΣΥΣΚ. (mm)</b>	200 x 190 x 75	270 x 196 (blister)	200 x 55 x 237
<b>ΒΑΡΟΣ Κ/Μ (kg)</b>	0,42 / 0,70	0,35 / 0,48	0,36 / 0,55
<b>ΤΙΜΗ</b>	<b>55 €</b>	<b>14 €</b>	<b>25 €</b>

## ΗΛΕΚΤΡΙΚΑ ΚΟΛΛΗΤΗΡΙΑ

- ✓ LED εργασίας
- ✓ Αντιολισθητική λαβή
- ✓ Νέος εργονομικός σχεδιασμός



<b>ΚΩΔΙΚΟΣ</b>	<b>633305</b>
<b>ΙΣΧΥΣ (W)</b>	100
<b>ΔΙΑΣΤ. ΣΥΣΚ. (mm)</b>	168 x 279
<b>ΒΑΡΟΣ (Κ/Μ) (kg)</b>	0,68 / 1,0
<b>ΤΙΜΗ</b>	<b>27 €</b>

Περιλαμβάνει 2 μύτες, 10gr σύρμα κόλλησης, 10gr πάστα κόλλησης

Ανταλλακτική Μύτη



<b>ΚΩΔΙΚΟΣ</b>	<b>64233</b>
<b>ΤΙΜΗ</b>	<b>2,90 €</b>

- ✓ Διακόπτης ρύθμισης θερμοκρασίας
- ✓ LED εργασίας
- ✓ Αντιολισθητική λαβή
- ✓ Κατάλληλο για: κοπή αφρολέξ (70-200 °C), κανονική κόλληση (200-350 °C) χάραξη σε ξύλο (350-500 °C)



<b>ΚΩΔΙΚΟΣ</b>	<b>63428</b>
<b>ΙΣΧΥΣ (W)</b>	200
<b>ΔΙΑΣΤ. ΣΥΣΚ. (mm)</b>	295 x 220 x 70
<b>ΒΑΡΟΣ (Κ/Μ) (kg)</b>	0,9 / 1,4
<b>ΤΙΜΗ</b>	<b>49 €</b>

Περιλαμβάνει 2 ακροφύσια συγκόλλησης, 1 αλοιφή συγκόλλησης, 1 ρολό σύρμα (καλάι) συγκόλλησης, σε πρακτική βαλίτσα μεταφοράς

Ανταλλακτική Μύτη



<b>ΚΩΔΙΚΟΣ</b>	<b>64234</b>
<b>ΤΙΜΗ</b>	<b>2,90 €</b>

## ΗΛΕΚΤΡΙΚΑ ΔΡΑΠΑΝΑ



- ✓ Με ηλεκτρονικό διακόπτη δεξι-αριστερό
- ✓ Αυτόματο τσοκ

<b>ΚΩΔΙΚΟΣ</b>	<b>633063</b>
<b>ΙΣΧΥΣ (W)</b>	400
<b>ΤΑΧΥΤΗΤΑ (rpm)</b>	0 - 3800
<b>ΤΣΟΚ (mm)</b>	10
<b>ΔΙΑΣΤΑΣΕΙΣ ΣΥΣΚ. (mm)</b>	65 x 210 x 220
<b>ΒΑΡΟΣ Κ/Μ (kg)</b>	1,2 / 1,4
<b>ΤΙΜΗ</b>	<b>39 €</b>



Ισχυρό, Ελαφρύ,  
Compact διαστάσεων

- ✓ Με ηλεκτρονικό διακόπτη δεξι-αριστερό
- ✓ Εργονομική λαβή με αντιολισθητική επένδυση
- ✓ Ενσωματωμένο κλιπ ζώνης
- ✓ Μεταλλικό "αυτόματο" τσοκ

<b>ΚΩΔΙΚΟΣ</b>	<b>633028</b>
<b>ΙΣΧΥΣ (W)</b>	650
<b>ΤΑΧΥΤΗΤΑ (rpm)</b>	0 - 2700
<b>ΤΣΟΚ (mm)</b>	13
<b>ΔΙΑΣΤΑΣΕΙΣ ΣΥΣΚ. (mm)</b>	75 x 245 x 270
<b>ΒΑΡΟΣ Κ/Μ (kg)</b>	1,0 / 2,0
<b>ΤΙΜΗ</b>	<b>59 €</b>



### ΠΡΟΑΙΡΕΤΙΚΟΣ ΕΞΟΠΛΙΣΜΟΣ

ΒΑΣΗ ΣΤΗΡΙΞΗΣ ΔΡΑΠΑΝΟΥ  
ΒΑΡΕΩΣ ΤΥΠΟΥ

<b>ΚΩΔΙΚΟΣ</b>	<b>642003</b>
<b>ΤΙΜΗ</b>	<b>54 €</b>

Για περισσότερες πληροφορίες  
βλ. σελ. 102

## ΚΡΟΥΣΤΙΚΑ ΔΡΑΠΑΝΑ - ΟΙΚΟΝΟΜΙΚΗ ΣΕΙΡΑ



- ✓ Με ηλεκτρονικό διακόπτη δεξι-αριστερό
- ✓ Εργονομική λαβή με αντιολισθητική επένδυση
- ✓ "Αυτόματο" τσοκ
- ✓ Πλαϊνή χειρολαβή, οδηγό βάθους

<b>ΚΩΔΙΚΟΣ</b>	<b>633098</b>
<b>ΙΣΧΥΣ (W)</b>	600
<b>ΤΑΧΥΤΗΤΑ (rpm)</b>	0 - 3000
<b>ΤΣΟΚ (mm)</b>	13
<b>ΔΙΑΤΡΗΣΗ ΣΕ ΞΥΛΟ/</b>	25
<b>ΜΠΕΤΟΝ/ΑΤΣΑΛΙ (mm)</b>	13 / 13
<b>ΔΙΑΣΤΑΣΕΙΣ ΣΥΣΚ. (mm)</b>	75 x 240 x 310
<b>ΒΑΡΟΣ Κ/Μ (kg)</b>	1,7 / 2,0
<b>ΤΙΜΗ</b>	<b>49 €</b>



- ✓ Με ηλεκτρονικό διακόπτη δεξι-αριστερό
- ✓ Εργονομική λαβή με αντιολισθητική επένδυση
- ✓ Πλαστικό "αυτόματο" τσοκ
- ✓ Πλαϊνή χειρολαβή, οδηγό βάθους

<b>ΚΩΔΙΚΟΣ</b>	<b>633099</b>
<b>ΙΣΧΥΣ (W)</b>	900
<b>ΤΑΧΥΤΗΤΑ (rpm)</b>	0-3000
<b>ΤΣΟΚ (mm)</b>	13
<b>ΔΙΑΤΡΗΣΗ ΣΕ ΞΥΛΟ/</b>	25
<b>ΜΠΕΤΟΝ/ΑΤΣΑΛΙ (mm)</b>	13 / 13
<b>ΔΙΑΣΤΑΣΕΙΣ ΣΥΣΚ. (mm)</b>	75 x 300 x 240
<b>ΒΑΡΟΣ Κ/Μ (kg)</b>	2,0 / 2,34
<b>ΤΙΜΗ</b>	<b>59 €</b>



2 ΤΑΧΥΤΗΤΩΝ

- ✓ Με ηλεκτρονικό διακόπτη δεξι-αριστερό
- ✓ Μεταλλικό κέλυφος μειωτήρα
- ✓ Εργονομική λαβή με αντιολισθητική επένδυση
- ✓ Μεταλλικό "αυτόματο" τσοκ
- ✓ Πλαϊνή χειρολαβή, οδηγό βάθους

<b>ΚΩΔΙΚΟΣ</b>	<b>633301</b>
<b>ΙΣΧΥΣ (W)</b>	1100
<b>ΤΑΧΥΤΗΤΑ (rpm)</b>	0-1100 / 0-3000
<b>ΤΣΟΚ (mm)</b>	13
<b>ΔΙΑΤΡΗΣΗ ΣΕ ΞΥΛΟ/</b>	25
<b>ΜΠΕΤΟΝ/ΑΤΣΑΛΙ (mm)</b>	13 / 13
<b>ΔΙΑΣΤΑΣΕΙΣ ΣΥΣΚ. (mm)</b>	95 x 250 x 360
<b>ΒΑΡΟΣ Κ/Μ (kg)</b>	2,7 / 3,3
<b>ΤΙΜΗ</b>	<b>83 €</b>



## ΚΡΟΥΣΤΙΚΑ ΔΡΑΠΑΝΑ - HEAVY DUTY



- ✓ Με ηλεκτρονικό διακόπτη δεξί-αριστερό
- ✓ Εργονομική λαβή με αντιολισθητική επένδυση
- ✓ Μεταλλικό "αυτόματο" τσοκ
- ✓ Πλαϊνή χειρολαβή, οδηγό βάθους, έξτρα σετ καρβουνάκια

<b>ΚΩΔΙΚΟΣ</b>	<b>633045</b>
<b>ΙΣΧΥΣ (W)</b>	710
<b>ΤΑΧΥΤΗΤΑ (rpm)</b>	0 - 3000
<b>ΤΣΟΚ (mm)</b>	13
<b>ΔΙΑΤΡΗΣΗ ΣΕ ΞΥΛΟ/</b>	25
<b>ΜΠΕΤΟΝ/ΑΤΣΑΛΙ (mm)</b>	13 / 10
<b>ΔΙΑΣΤΑΣΕΙΣ ΣΥΣΚ. (mm)</b>	80 x 255 x 310
<b>ΒΑΡΟΣ Κ/Μ (kg)</b>	2,1 / 2,4
<b>ΤΙΜΗ</b>	<b>59 €</b>



- ✓ Με ηλεκτρονικό διακόπτη δεξί-αριστερό
- ✓ Εργονομική λαβή με αντιολισθητική επένδυση
- ✓ Μεταλλικό "αυτόματο" τσοκ
- ✓ Πλαϊνή χειρολαβή, οδηγό βάθους, έξτρα σετ καρβουνάκια

<b>ΚΩΔΙΚΟΣ</b>	<b>63441</b>
<b>ΙΣΧΥΣ (W)</b>	850
<b>ΤΑΧΥΤΗΤΑ (rpm)</b>	0 - 3000
<b>ΤΣΟΚ (mm)</b>	13
<b>ΔΙΑΤΡΗΣΗ ΣΕ ΞΥΛΟ/</b>	25
<b>ΜΠΕΤΟΝ/ΑΤΣΑΛΙ (mm)</b>	13 / 10
<b>ΔΙΑΣΤΑΣΕΙΣ ΣΥΣΚ. (mm)</b>	90 x 270 x 325
<b>ΒΑΡΟΣ Κ/Μ (kg)</b>	2,3 / 2,6
<b>ΤΙΜΗ</b>	<b>75 €</b>



Μεταλλικό κέλυφος μειωτήρα

- ✓ Με ηλεκτρονικό διακόπτη δεξί-αριστερό
- ✓ Μεταλλικό κέλυφος μειωτήρα
- ✓ Εργονομική λαβή με αντιολισθητική επένδυση
- ✓ Μεταλλικό "αυτόματο" τσοκ
- ✓ Πλαϊνή χειρολαβή, οδηγό βάθους

<b>ΚΩΔΙΚΟΣ</b>	<b>63485</b>
<b>ΙΣΧΥΣ (W)</b>	710
<b>ΤΑΧΥΤΗΤΑ (rpm)</b>	0 - 3200
<b>ΤΣΟΚ (mm)</b>	13
<b>ΔΙΑΤΡΗΣΗ ΣΕ ΞΥΛΟ/</b>	25
<b>ΜΠΕΤΟΝ/ΑΤΣΑΛΙ (mm)</b>	13 / 10
<b>ΔΙΑΣΤΑΣΕΙΣ ΣΥΣΚ. (mm)</b>	85 x 250 x 295
<b>ΒΑΡΟΣ Κ/Μ (kg)</b>	1,76 / 2,4
<b>ΤΙΜΗ</b>	<b>78 €</b>



Μεταλλικό κέλυφος μειωτήρα

- ✓ Με ηλεκτρονικό διακόπτη δεξί-αριστερό
- ✓ Μεταλλικό κέλυφος μειωτήρα
- ✓ Εργονομική λαβή με αντιολισθητική επένδυση
- ✓ Μεταλλικό "αυτόματο" τσοκ
- ✓ Πλαϊνή χειρολαβή, οδηγό βάθους

<b>ΚΩΔΙΚΟΣ</b>	<b>633096</b>
<b>ΙΣΧΥΣ (W)</b>	850
<b>ΤΑΧΥΤΗΤΑ (rpm)</b>	0 - 3000
<b>ΤΣΟΚ (mm)</b>	13
<b>ΔΙΑΤΡΗΣΗ ΣΕ ΞΥΛΟ/</b>	25
<b>ΜΠΕΤΟΝ/ΑΤΣΑΛΙ (mm)</b>	13 / 10
<b>ΔΙΑΣΤΑΣΕΙΣ ΣΥΣΚ. (mm)</b>	85 x 250 x 340
<b>ΒΑΡΟΣ Κ/Μ (kg)</b>	2,4 / 2,9
<b>ΤΙΜΗ</b>	<b>85 €</b>



Μεταλλικό κέλυφος μειωτήρα

2 ΤΑΧΥΤΗΤΩΝ

- ✓ Με ηλεκτρονικό διακόπτη δεξί-αριστερό
- ✓ Μεταλλικό κέλυφος μειωτήρα
- ✓ Εργονομική λαβή με αντιολισθητική επένδυση
- ✓ Μεταλλικό "αυτόματο" τσοκ
- ✓ Πλαϊνή χειρολαβή, οδηγό βάθους

<b>ΚΩΔΙΚΟΣ</b>	<b>633097</b>
<b>ΙΣΧΥΣ (W)</b>	1050
<b>ΤΑΧΥΤΗΤΑ (rpm)</b>	0-1100 / 0-3000
<b>ΤΣΟΚ (mm)</b>	13
<b>ΔΙΑΤΡΗΣΗ ΣΕ ΞΥΛΟ/</b>	40-30
<b>ΜΠΕΤΟΝ/ΑΤΣΑΛΙ (mm)</b>	20-16 / 16-13
<b>ΔΙΑΣΤΑΣΕΙΣ ΣΥΣΚ. (mm)</b>	95 x 250 x 360
<b>ΒΑΡΟΣ Κ/Μ (kg)</b>	3,0 / 3,5
<b>ΤΙΜΗ</b>	<b>114 €</b>

## ΗΛΕΚΤΡΙΚΟ ΚΑΤΣΑΒΙΔΙ



- ✓ Ρυθμιζόμενη ταχύτητα
- ✓ Εργονομικός σχεδιασμός για μεγαλύτερη άνεση
- ✓ Ρυθμιζόμενο βάθος βίδας
- ✓ Υψηλή ροπή για βέλτιστα αποτελέσματα

<b>ΚΩΔΙΚΟΣ</b>	<b>633303</b>
<b>ΙΣΧΥΣ (W)</b>	600
<b>ΤΑΧΥΤΗΤΑ (rpm)</b>	0 - 2400
<b>ΡΟΠΗ (N.m)</b>	15
<b>ΒΙΔΑ max. (mm)</b>	∅ 6,35
<b>ΤΣΟΚ (mm)</b>	6,35 (1/4")
<b>ΔΙΑΣΤΑΣΕΙΣ ΣΥΣΚ. (mm)</b>	75 x 240 x 310
<b>ΒΑΡΟΣ Κ/Μ (kg)</b>	2 / 2,1
<b>ΤΙΜΗ</b>	<b>77 €</b>

## ΚΑΤΣΑΒΙΔΙΑ ΓΥΦΟΣΑΝΙΔΑΣ



- ✓ Εργονομικός σχεδιασμός για μεγαλύτερη άνεση
- ✓ Λαβή με αντιολισθητική επένδυση
- ✓ Με ιμάντα συγκράτησης παλάμης
- ✓ Ενσωματωμένο κλιπ ζώνης
- ✓ Μαγνητική υποδοχή μύτης

<b>ΚΩΔΙΚΟΣ</b>	<b>633002</b>
<b>ΙΣΧΥΣ (W)</b>	520
<b>ΤΑΧΥΤΗΤΑ (rpm)</b>	0 - 4500
<b>ΡΟΠΗ (N.m)</b>	8
<b>ΒΙΔΑ max. (mm)</b>	∅ 6
<b>ΤΣΟΚ (mm)</b>	6,35 (1/4")
<b>ΔΙΑΣΤΑΣΕΙΣ ΣΥΣΚ. (mm)</b>	70 x 270 x 255
<b>ΒΑΡΟΣ Κ/Μ (kg)</b>	1,5 / 1,7
<b>ΤΙΜΗ</b>	<b>62 €</b>

Περιλαμβάνει 1 μύτη PH2



- ✓ Με μεταλλικό περίβλημα μειωτήρα
- ✓ Ενσωματωμένο κλιπ ζώνης
- ✓ Μαγνητική υποδοχή μύτης

<b>ΚΩΔΙΚΟΣ</b>	<b>43455</b>
<b>ΙΣΧΥΣ (W)</b>	600
<b>ΤΑΧΥΤΗΤΑ (rpm)</b>	0 - 4500
<b>ΡΟΠΗ (N.m)</b>	8,2
<b>ΒΙΔΑ max. (mm)</b>	∅ 6
<b>ΤΣΟΚ (mm)</b>	6,35 (1/4")
<b>ΔΙΑΣΤΑΣΕΙΣ ΣΥΣΚ. (mm)</b>	80 x 300 x 265
<b>ΒΑΡΟΣ Κ/Μ (kg)</b>	1,8 / 1,9
<b>ΤΙΜΗ</b>	<b>110 €</b>

Περιλαμβάνει 1 μύτη PH2 και έξτρα σετ καρβουνάκια

## ΗΛΕΚΤΡΙΚΑ ΜΠΟΥΛΟΝΟΚΛΕΙΔΑ 1/2"

- ✓ Εργονομικός σχεδιασμός για καλύτερο ζύγισμα στο χέρι
- ✓ Λαβή επενδεδυμένη από αντιολισθητικό ελαστικό για καλύτερο έλεγχο
- ✓ Εξωτερικές καρβουνοθήκες
- ✓ Ξεχωριστός διακόπτης αναστροφής



<b>ΚΩΔΙΚΟΣ</b>	<b>633035</b>
<b>ΙΣΧΥΣ (W)</b>	450
<b>ΣΤΡΟΦΕΣ (rpm)</b>	0 - 3300
<b>ΚΡΟΥΣΕΙΣ (ipm)</b>	0 - 3500
<b>ΡΟΠΗ (N.m.)</b>	297
<b>ΔΙΑΣΤ. ΣΥΣΚ. (mm)</b>	275 x 78 x 260
<b>ΒΑΡΟΣ Κ/Μ (kg)</b>	2 / 3,1
<b>ΤΙΜΗ</b>	<b>87 €</b>

- ✓ Ισχυρό μοτέρ και μεγάλη ροπή
- ✓ Εργονομικός σχεδιασμός για καλύτερο ζύγισμα στο χέρι
- ✓ Λαβή επενδεδυμένη από αντιολισθητικό ελαστικό για καλύτερο έλεγχο
- ✓ Εξωτερικές καρβουνοθήκες
- ✓ Εξωτερικό ελαστικό κολλάρο προστασίας κιβωτίου



<b>ΚΩΔΙΚΟΣ</b>	<b>633004</b>
<b>ΙΣΧΥΣ (W)</b>	1020
<b>ΣΤΡΟΦΕΣ (rpm)</b>	2600
<b>ΚΡΟΥΣΕΙΣ (ipm)</b>	3000
<b>ΡΟΠΗ (N.m.)</b>	480
<b>ΔΙΑΣΤ. ΣΥΣΚ. (mm)</b>	100x330x280
<b>ΒΑΡΟΣ Κ/Μ (kg)</b>	3,5 / 4,8
<b>ΤΙΜΗ</b>	<b>128 €</b>

Συνοδεύεται με 4 καρβυδάκια 1/2" (17, 19, 21, 23 mm)

## ΠΝΕΥΜΑΤΙΚΑ ΠΙΣΤΟΛΕΤΑ 4 ΛΕΙΤΟΥΡΓΙΩΝ SDS PLUS



- ✓ 4 λειτουργιών
- ✓ Με ηλεκτρονικό διακόπτη
- ✓ Λειτουργία δεξί-αριστερό
- ✓ Πλαϊνή χειρολαβή
- ✓ Οδηγό βάθους



<b>ΚΩΔΙΚΟΣ</b>	<b>633008</b>
<b>ΙΣΧΥΣ (W)</b>	710
<b>ΤΑΧΥΤΗΤΑ (rpm)</b>	0 - 1250
<b>ΔΙΑΤΡΗΣΗ ΜΠΕΤΟΝ (mm)</b>	Ø 24
<b>ΙΣΧΥΣ ΚΡΟΥΣΗΣ max. (Joule)</b>	2,6
<b>ΚΡΟΥΣΕΙΣ (bpm)</b>	0 - 5600
<b>ΔΙΑΣΤ. ΣΥΣΚ. (mm)</b>	450 x 280 x 110
<b>ΒΑΡΟΣ Κ/Μ (kg)</b>	2,7 / 5,5
<b>ΤΙΜΗ</b>	<b>98 €</b>

Συνοδεύεται με τσοκ κρεμαγιέρας με αντάππορα SDS Plus, 3 τρυπανάκια, 1 καλέμι, 1 βελόνι, σε βαλιτσάκι μεταφοράς



- ✓ 4 λειτουργιών
- ✓ Με ηλεκτρονικό διακόπτη
- ✓ Λειτουργία δεξί-αριστερό
- ✓ Πλαϊνή χειρολαβή
- ✓ Οδηγό βάθους



<b>ΚΩΔΙΚΟΣ</b>	<b>43477</b>
<b>ΙΣΧΥΣ (W)</b>	800
<b>ΤΑΧΥΤΗΤΑ (rpm)</b>	0 - 1200
<b>ΔΙΑΤΡΗΣΗ ΜΠΕΤΟΝ (mm)</b>	Ø 26
<b>ΙΣΧΥΣ ΚΡΟΥΣΗΣ max. (Joule)</b>	2,8
<b>ΚΡΟΥΣΕΙΣ (bpm)</b>	0 - 5300
<b>ΔΙΑΣΤ. ΣΥΣΚ. (mm)</b>	450 x 290 x 110
<b>ΒΑΡΟΣ Κ/Μ (kg)</b>	2,8 / 5,7
<b>ΤΙΜΗ</b>	<b>113 €</b>

Συνοδεύεται με τσοκ κρεμαγιέρας με αντάππορα SDS Plus, 3 τρυπανάκια, 1 καλέμι, 1 βελόνι, σε βαλιτσάκι μεταφοράς



- ✓ 4 λειτουργιών
- ✓ Με ηλεκτρονικό διακόπτη
- ✓ Λειτουργία δεξί-αριστερό
- ✓ Πλαϊνή χειρολαβή
- ✓ Οδηγό βάθους



<b>ΚΩΔΙΚΟΣ</b>	<b>633007</b>
<b>ΙΣΧΥΣ (W)</b>	900
<b>ΤΑΧΥΤΗΤΑ (rpm)</b>	0 - 1000
<b>ΔΙΑΤΡΗΣΗ ΜΠΕΤΟΝ (mm)</b>	Ø 30
<b>ΙΣΧΥΣ ΚΡΟΥΣΗΣ max. (Joule)</b>	3,2
<b>ΚΡΟΥΣΕΙΣ (bpm)</b>	0 - 5500
<b>ΔΙΑΣΤ. ΣΥΣΚ. (mm)</b>	430 x 305 x 110
<b>ΒΑΡΟΣ Κ/Μ (kg)</b>	2,9 / 5,7
<b>ΤΙΜΗ</b>	<b>127 €</b>

Συνοδεύεται με τσοκ κρεμαγιέρας με αντάππορα SDS Plus, 3 τρυπανάκια, 1 καλέμι, 1 βελόνι, σε βαλιτσάκι μεταφοράς

### HEAVY DUTY



#### Ισχυρό μοτέρ υψηλής ροπής

- ✓ 4 λειτουργιών
- ✓ Με ηλεκτρονικό διακόπτη
- ✓ Λειτουργία δεξί-αριστερό
- ✓ Πλαϊνή χειρολαβή
- ✓ Οδηγό βάθους



<b>ΚΩΔΙΚΟΣ</b>	<b>633040</b>
<b>ΙΣΧΥΣ (W)</b>	720
<b>ΤΑΧΥΤΗΤΑ (rpm)</b>	0 - 1300
<b>ΔΙΑΤΡΗΣΗ ΜΠΕΤΟΝ (mm)</b>	Ø 26
<b>ΙΣΧΥΣ ΚΡΟΥΣΗΣ max. (Joule)</b>	3,0
<b>ΚΡΟΥΣΕΙΣ (bpm)</b>	0 - 4500
<b>ΔΙΑΣΤ. ΣΥΣΚ. (mm)</b>	435 x 115 x 310
<b>ΒΑΡΟΣ Κ/Μ (kg)</b>	2,7 / 5,9
<b>ΤΙΜΗ</b>	<b>163 €</b>

Συνοδεύεται με 3 τρυπανάκια, 1 καλέμι, 1 βελόνι, σε βαλιτσάκι μεταφοράς

## ΠΙΣΤΟΛΕΤΑ SDS PLUS

- ✓ 4 λειτουργιών
- ✓ Αντικραδασμική κύρια λαβή
- ✓ Πλαϊνή βοηθητική λαβή
- ✓ Οδηγό βάθους



Συνοδεύεται με 3 τρυπανάκια, 1 καλέμι, 1 βελόνι, σε βαλιτσάκι μεταφοράς



<b>ΚΩΔΙΚΟΣ</b>	<b>633055</b>
<b>ΙΣΧΥΣ (W)</b>	1500
<b>ΙΣΧΥΣ ΚΡΟΥΣΗΣ (Joule)</b>	4,5
<b>ΤΑΧΥΤΗΤΑ (rpm)</b>	0 - 870
<b>ΚΡΟΥΣΕΙΣ (bpm)</b>	0 - 4100
<b>ΔΙΑΤΡΗΣΗ ΜΠΕΤΟΝ (mm)</b>	32
<b>ΠΟΤΗΡΟΚΟΡΩΝΑ max. (mm)</b>	-
<b>ΔΙΑΣΤΑΣΕΙΣ ΣΥΣΚ. (mm)</b>	330 x 130 x 390
<b>ΒΑΡΟΣ Κ/Μ (kg)</b>	4,95 / 7,6
<b>ΤΙΜΗ</b>	<b>134 €</b>

- ✓ 4 λειτουργιών
- ✓ Αντικραδασμική κύρια λαβή αντιολισθητικής επίστρωσης
- ✓ Εργονομικός σχεδιασμός για εντατική χρήση
- ✓ Μεγάλος διακόπτης
- ✓ Κέλυφος μειωτήρα από χυτό μαγνήσιο για μεγαλύτερη αντοχή & χαμηλό βάρος
- ✓ VARIO LOCK: Δυνατότητα ασφάλισης του καλεμιού σε 12 θέσεις



Συνοδεύεται με 3 τρυπανάκια, 1 καλέμι, 1 βελόνι, σε βαλιτσάκι μεταφοράς

### HEAVY DUTY



<b>ΚΩΔΙΚΟΣ</b>	<b>633041</b>
<b>ΙΣΧΥΣ (W)</b>	1500
<b>ΙΣΧΥΣ ΚΡΟΥΣΗΣ (Joule)</b>	4,5
<b>ΤΑΧΥΤΗΤΑ (rpm)</b>	920
<b>ΚΡΟΥΣΕΙΣ (bpm)</b>	4100
<b>ΔΙΑΤΡΗΣΗ ΜΠΕΤΟΝ (mm)</b>	36
<b>ΠΟΤΗΡΟΚΟΡΩΝΑ max. (mm)</b>	∅ 80
<b>ΔΙΑΣΤΑΣΕΙΣ ΣΥΣΚ. (mm)</b>	370 x 130 x 395
<b>ΒΑΡΟΣ Κ/Μ (kg)</b>	5,7 / 8,2
<b>ΤΙΜΗ</b>	<b>187 €</b>

## ΠΙΣΤΟΛΕΤΑ SDS MAX

- ✓ Αντικραδασμική κύρια λαβή
- ✓ Πλαϊνή βοηθητική λαβή 360°
- ✓ Οδηγό βάθους
- ✓ VARIO LOCK: Δυνατότητα ασφάλισης του καλεμιού σε 12 θέσεις



Συνοδεύεται με 3 τρυπανάκια SDS Max, 1 καλέμι, 1 βελόνι, σε βαλιτσάκι μεταφοράς



<b>ΚΩΔΙΚΟΣ</b>	<b>633042</b>
<b>ΙΣΧΥΣ (W)</b>	1250
<b>ΙΣΧΥΣ ΚΡΟΥΣΗΣ (Joule)</b>	10
<b>ΤΑΧΥΤΗΤΑ (rpm)</b>	410
<b>ΚΡΟΥΣΕΙΣ (bpm)</b>	3100
<b>ΔΙΑΤΡΗΣΗ ΜΠΕΤΟΝ (mm)</b>	40
<b>ΠΟΤΗΡΟΚΟΡΩΝΑ max. (mm)</b>	∅ 80
<b>ΔΙΑΣΤΑΣΕΙΣ ΣΥΣΚ. (mm)</b>	480 x 130 x 400
<b>ΒΑΡΟΣ Κ/Μ (kg)</b>	6,6 / 8,6
<b>ΤΙΜΗ</b>	<b>270 €</b>

- ✓ Ενεργό σύστημα μείωσης κραδασμών
- ✓ Κύρια λαβή με αντιολισθητική επίστρωση
- ✓ Μεγάλος ηλεκτρονικός διακόπτης LOCK ON
- ✓ Ηλεκτρονική ρύθμιση στροφών με λειτουργία constant speed, soft start
- ✓ Κέλυφος μειωτήρα από χυτό μαγνήσιο για μεγαλύτερη αντοχή & μείωση του βάρους
- ✓ VARIO LOCK: Δυνατότητα ασφάλισης του καλεμιού σε 12 θέσεις
- ✓ LED υπενθύμισης service



Συνοδεύεται με 2 τρυπάνια, 1 καλέμι, 1 βελόνι, σε βαλιτσάκι μεταφοράς

### HEAVY DUTY



<b>ΚΩΔΙΚΟΣ</b>	<b>633022</b>
<b>ΙΣΧΥΣ (W)</b>	1350
<b>ΙΣΧΥΣ ΚΡΟΥΣΗΣ (Joule)</b>	13
<b>ΤΑΧΥΤΗΤΑ (rpm)</b>	150 - 516
<b>ΚΡΟΥΣΕΙΣ (bpm)</b>	3120
<b>ΔΙΑΤΡΗΣΗ ΜΠΕΤΟΝ (mm)</b>	40
<b>ΠΟΤΗΡΟΚΟΡΩΝΑ max. (mm)</b>	∅ 90
<b>ΔΙΑΣΤΑΣΕΙΣ ΣΥΣΚ. (mm)</b>	445 x 150 x 580
<b>ΒΑΡΟΣ Κ/Μ (kg)</b>	8 / 14,8
<b>ΤΙΜΗ</b>	<b>425 €</b>

## ΣΚΑΠΤΙΚΑ - ΚΑΤΕΔΑΦΙΣΤΙΚΑ

**SDS MAX**  
**1050W**

- ✓ SDS Max
- ✓ VARIO LOCK: Δυνατότητα ασφάλισης του καλεμιού σε 12 θέσεις
- ✓ Κέλυφος μειωτήρα από χυτό μαγνήσιο για μεγαλύτερη αντοχή & μείωση του βάρους



<b>ΚΩΔΙΚΟΣ</b>	<b>633043</b>
<b>ΙΣΧΥΣ (W)</b>	1050
<b>ΙΣΧΥΣ ΚΡΟΥΣΗΣ max. (Joule)</b>	10
<b>ΚΡΟΥΣΕΙΣ (bpm)</b>	2100
<b>ΔΙΑΣΤΑΣΕΙΣ ΣΥΣΚ. (mm)</b>	365 x 140 x 445
<b>ΒΑΡΟΣ Κ/Μ (kg)</b>	5,4 / 9,9
<b>ΤΙΜΗ</b>	<b>250 €</b>

Συνοδεύεται με 1 καλέμι, 1 βελόνι, σε βαλιτσάκι μεταφοράς

**SDS MAX**  
**1200W**

- ✓ SDS Max
- ✓ Δυνατότητα ασφάλισης του καλεμιού σε 6 θέσεις
- ✓ Σύστημα απορρόφησης κραδασμών για μείωση της αίσθησης κόπωσης
- ✓ Διακόπτης "Lock ON" συνδισσόμενος με εργονομικού σχεδιασμού λαβή επενδεδυμένη με αντιολισθητικό υλικό για μείωση της κούρασης στην έντονη χρήση
- ✓ Ενδεικτική λυχνία παροχής ρεύματος



<b>ΚΩΔΙΚΟΣ</b>	<b>633061</b>
<b>ΙΣΧΥΣ (W)</b>	1200
<b>ΙΣΧΥΣ ΚΡΟΥΣΗΣ max. (Joule)</b>	14
<b>ΚΡΟΥΣΕΙΣ (bpm)</b>	3100
<b>ΔΙΑΣΤΑΣΕΙΣ ΣΥΣΚ. (mm)</b>	360 x 157 x 485
<b>ΒΑΡΟΣ Κ/Μ (kg)</b>	5,6 / 9,8
<b>ΤΙΜΗ</b>	<b>365 €</b>

Συνοδεύεται με 1 καλέμι, 1 βελόνι, σε βαλιτσάκι μεταφοράς

**SDS MAX**  
**1300W**

- ✓ SDS Max
- ✓ VARIO LOCK: Δυνατότητα ασφάλισης του καλεμιού σε 12 θέσεις
- ✓ Διακόπτης "auto Lock ON" για μείωση της κούρασης στην έντονη χρήση
- ✓ Κύλινδρος  $\varnothing$  40mm για μεγάλη απόδοση & ταχύτητα
- ✓ Με βάρος μόνο 7,7kg αλλά με απόδοση αντίστοιχη ενός δεκάκιλου σκαπτικού



<b>ΚΩΔΙΚΟΣ</b>	<b>633089</b>
<b>ΙΣΧΥΣ (W)</b>	1300
<b>ΙΣΧΥΣ ΚΡΟΥΣΗΣ max. (Joule)</b>	20
<b>ΚΡΟΥΣΕΙΣ (bpm)</b>	2400
<b>ΔΙΑΣΤΑΣΕΙΣ ΣΥΣΚ. (mm)</b>	367 x 120 x 510
<b>ΒΑΡΟΣ Κ/Μ (kg)</b>	7,7 / 12
<b>ΤΙΜΗ</b>	<b>285 €</b>

Συνοδεύεται με 1 καλέμι, 1 βελόνι, σε βαλιτσάκι μεταφοράς

**SDS MAX**  
**1500W**

- ✓ SDS Max
- ✓ VARIO LOCK: Δυνατότητα ασφάλισης του καλεμιού σε 12 θέσεις
- ✓ Σύστημα μεαβολής ταχύτητας 6 σταδίων
- ✓ Constant Speed Control
- ✓ Διακόπτης "auto Lock ON" για μείωση της κούρασης στην έντονη χρήση
- ✓ Κάρβουνα auto stop για μεγαλύτερη διάρκεια ζωής του κινητήρα



<b>ΚΩΔΙΚΟΣ</b>	<b>63412</b>
<b>ΙΣΧΥΣ (W)</b>	1500
<b>ΙΣΧΥΣ ΚΡΟΥΣΗΣ max. (Joule)</b>	25
<b>ΚΡΟΥΣΕΙΣ (bpm)</b>	1000 - 1900
<b>ΔΙΑΣΤΑΣΕΙΣ ΣΥΣΚ. (mm)</b>	400 x 187 x 650
<b>ΒΑΡΟΣ Κ/Μ (kg)</b>	10,7 / 16,7
<b>ΤΙΜΗ</b>	<b>570 €</b>

Συνοδεύεται με 1 εξαγωνικό κλειδί 10mm, 1 κατσαβίδι, 1 βελόνι 18x400mm, 1 καλέμι 18x400mm, 1 δοχείο γράσου, 1 σετ καρβουνάκια, σε βαλιτσάκι μεταφοράς

**HEX 30**  
**1750W**

- ✓ Hex 30
- ✓ Διπλό αντικραδασμικό σύστημα λαβής
- ✓ Εκτεταμένη χρήση χυτού μαγνήσιου για μεγαλύτερη αντοχή & μείωση του βάρους
- ✓ Βοηθητική λαβή "τύπου D" αντικραδασμική
- ✓ LED υπενθύμισης service
- ✓ Διακόπτης "auto Lock ON" για μείωση της κούρασης στην έντονη χρήση



<b>ΚΩΔΙΚΟΣ</b>	<b>633025</b>
<b>ΙΣΧΥΣ (W)</b>	1750
<b>ΙΣΧΥΣ ΚΡΟΥΣΗΣ (Joule)</b>	48
<b>ΚΡΟΥΣΕΙΣ (bpm)</b>	1600
<b>ΔΙΑΣΤΑΣΕΙΣ ΣΥΣΚ. (mm)</b>	400 x 215 x 890
<b>ΒΑΡΟΣ Κ/Μ (kg)</b>	15,5 / 25
<b>ΤΙΜΗ</b>	<b>540 €</b>

Συνοδεύεται με 1 καλέμι, 1 βελόνι, σε τροχήλατη βαλίτσα μεταφοράς

## ΤΡΙΒΕΙΑ ΤΟΙΧΟΥ

### τηλεσκοπικό



- ✓ Ηλεκτρονικός διακόπτης με προστασία κατά της σκόνης
- ✓ Μεταβλητής ταχύτητας
- ✓ Μεγάλο μήκος επέκτασης (1.9m) για να φτάνει εύκολα ακόμα και σε ταβάνια

<b>ΚΩΔΙΚΟΣ</b>	<b>633056</b>
<b>ΙΣΧΥΣ (W)</b>	710
<b>ΤΑΣΗ (Volt/Hz)</b>	230/50
<b>ΤΑΧΥΤΗΤΑ (rpm)</b>	600-1600
<b>ΔΙΣΚΟΣ VELCRO (mm)</b>	Ø 225
<b>ΜΗΚΟΣ ΚΛΕΙΣΤΟ/ΑΝΟΙΧΤΟ (mm)</b>	1350 / 1900
<b>ΚΑΛΩΔΙΟ (m)</b>	4
<b>ΔΙΑΣΤΑΣΕΙΣ ΣΥΣΚ. (mm)</b>	1290 x 270 x 240
<b>ΒΑΡΟΣ Κ/Μ (kg)</b>	3,7 / 6,9
<b>ΤΙΜΗ</b>	<b>210 €</b>

Συνοδεύεται με σωλήνα σπирάλ (4m) για σύνδεση του τριβείου με ηλεκτρική σκούπα, 6 φύλλα λείανσης

### με προέκταση, πτυσσόμενο άξονα και φωτισμό κεφαλής

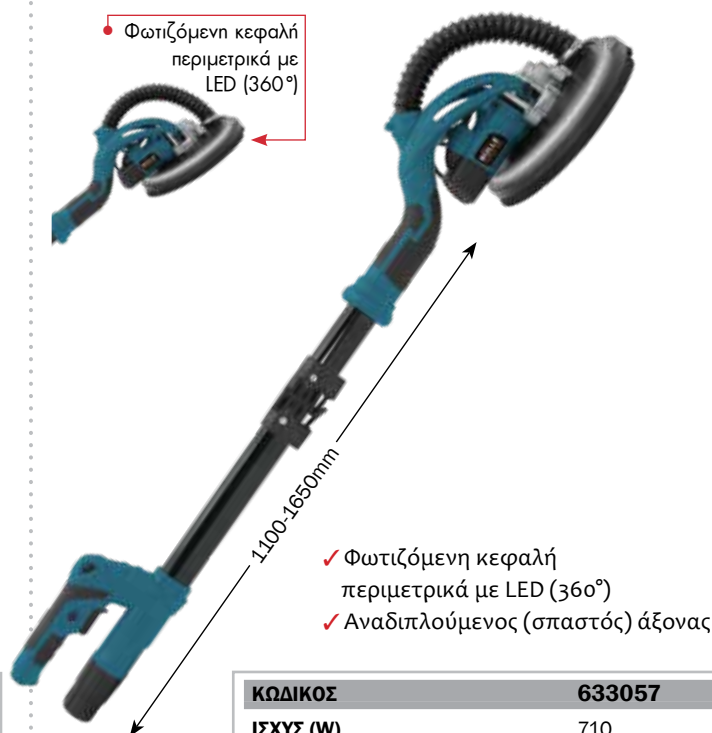

• Φωτιζόμενη κεφαλή περιμετρικά με LED (360°)

- ✓ Φωτιζόμενη κεφαλή περιμετρικά με LED (360°)
- ✓ Αναδιπλούμενος (σπαστός) άξονας

<b>ΚΩΔΙΚΟΣ</b>	<b>633057</b>
<b>ΙΣΧΥΣ (W)</b>	710
<b>ΤΑΣΗ (Volt/Hz)</b>	230-240/50
<b>ΤΑΧΥΤΗΤΑ (rpm)</b>	600-1500
<b>ΔΙΣΚΟΣ VELCRO (mm)</b>	Ø 225
<b>ΜΗΚΟΣ ΚΛΕΙΣΤΟ/ΑΝΟΙΧΤΟ (mm)</b>	1100 / 1650
<b>ΚΑΛΩΔΙΟ (m)</b>	4
<b>ΔΙΑΣΤΑΣΕΙΣ ΣΥΣΚ. (mm)</b>	680 x 270 x 255
<b>ΒΑΡΟΣ Κ/Μ (kg)</b>	5,0 / 6,6
<b>ΤΙΜΗ</b>	<b>269 €</b>

Συνοδεύεται με σωλήνα σπирάλ (4m) για σύνδεση του τριβείου με ηλεκτρική σκούπα, 6 φύλλα λείανσης, προέκταση σε τσάντα μεταφοράς

### με αυτοαναρρόφηση σκόνης



- ✓ Με πλευρική χειρολαβή, σωλήνα σπирάλ και σάκο συλλογής σκόνης

<b>ΚΩΔΙΚΟΣ</b>	<b>633086</b>
<b>ΙΣΧΥΣ (W)</b>	1220
<b>ΤΑΣΗ (Volt/Hz)</b>	230-240/50
<b>ΤΑΧΥΤΗΤΑ (rpm)</b>	1500-2300
<b>ΔΙΣΚΟΣ VELCRO (mm)</b>	Ø 225
<b>ΚΑΛΩΔΙΟ (m)</b>	4
<b>ΔΙΑΣΤΑΣΕΙΣ ΣΥΣΚ. (mm)</b>	325 x 325 x 260
<b>ΒΑΡΟΣ Κ/Μ (kg)</b>	2,8 / 4,3
<b>ΤΙΜΗ</b>	<b>160 €</b>

Συνοδεύεται με σωλήνα σπирάλ (2m) και σάκο συλλογής σκόνης, 8 φύλλα λείανσης

## ΤΡΙΒΕΙΑ ΤΟΙΧΟΥ

με προέκταση, αυτοαναρρόφηση σκόνης και φωτισμό κεφαλής

- Φωτιζόμενη κεφαλή περιμετρικά με LED (360°)



- Σύστημα αυτοαναρρόφησης σκόνης σε σακούλα

<b>ΚΩΔΙΚΟΣ</b>	<b>633059</b>
<b>ΙΣΧΥΣ (W)</b>	820
<b>ΤΑΣΗ (Volt/Hz)</b>	230/50
<b>ΤΑΧΥΤΗΤΑ (rpm)</b>	600-1900
<b>ΔΙΣΚΟΣ VELCRO (mm)</b>	Ø 225
<b>ΜΗΚΟΣ ΚΛΕΙΣΤΟ/ΑΝΟΙΧ. (mm)</b>	1100 / 1900
<b>ΚΑΛΩΔΙΟ (m)</b>	4
<b>ΔΙΑΣΤΑΣΕΙΣ ΣΥΣΚ. (mm)</b>	1100 x 260 x 240
<b>ΒΑΡΟΣ Κ/Μ (kg)</b>	3,9 / 7,3
<b>ΤΙΜΗ</b>	<b>315 €</b>

Συνοδεύεται με σωλήνα σπирάλ (2m) ,σακούλα συλλογής σκόνης, 6 φύλλα λείανσης, προέκταση σε τσάντα μεταφοράς

2 εργασιών\* με προέκταση, πτυσσόμενο άξονα και φωτισμό κεφαλής

- \* 2 ΕΡΓΑΣΙΩΝ:
- περιστροφικό με την στρογγυλή κεφαλή
- και παλμικό με την τριγωνική κεφαλή



- ✓ Δύο κεφαλές: 1 στρογγυλή πλάκα λείανσης 1 τριγωνική πλάκα λείανσης
- ✓ Φακό εργασίας LED
- ✓ Αναδιπλούμενος άξονας
- ✓ Προέκταση άξονα

<b>ΚΩΔΙΚΟΣ</b>	<b>633044</b>
<b>ΙΣΧΥΣ (W)</b>	710
<b>ΤΑΣΗ (Volt/Hz)</b>	230/50
<b>ΤΑΧΥΤΗΤΑ (rpm /bpm)</b>	600-1500 / 3000-6000
<b>ΔΙΣΚΟΣ VELCRO (mm)</b>	Ø 225 /285
<b>ΜΗΚΟΣ ΚΛ./ΑΝΟΙΧ. (mm)</b>	1100 / 1650
<b>ΚΑΛΩΔΙΟ (m)</b>	4
<b>ΔΙΑΣΤΑΣΕΙΣ ΣΥΣΚ. (mm)</b>	680 x 270 x 255
<b>ΒΑΡΟΣ Κ/Μ (kg)</b>	4 / 7,5
<b>ΤΙΜΗ</b>	<b>370 €</b>

Συνοδεύεται με εύκαμπτο σωλήνα 4m (σπирάλ) για σύνδεση με ηλεκτρική σκούπα, 5 φύλλα λείανσης στρογγυλά, 5 φύλλα λείανσης τριγωνικά, 1 σετ καρβουνάκια, προέκταση και υφασμάτινη θήκη μεταφοράς

## ΑΝΑΔΕΥΤΗΡΕΣ

- ✓ Υψηλής αντοχής αναδευτήρας δύο ταχυτήτων
- ✓ Ηλεκτρονική ρύθμιση στροφών με ροοστάτη
- ✓ Εργονομική λαβή με αντιολισθητική επίστρωση για σταθερή συγκράτηση και άνετη λειτουργία
- ✓ Ομαλή εκκίνηση (Soft Start)



- ✓ Υψηλής αντοχής αναδευτήρας δύο ταχυτήτων
- ✓ Ρύθμιση στροφών με ηλεκτρονικό διακόπτη
- ✓ Εργονομική λαβή για σταθερή συγκράτηση και άνετη λειτουργία
- ✓ Ομαλή εκκίνηση (Soft Start)
- ✓ Εξωτερικές καρβουνοθήκες



**ΔΙΠΛΟΣ**  
(με 2 πτερύγια ανάδευσης)

- ✓ Διπλός αναδευτήρας δύο ταχυτήτων
- ✓ Ισχυρό μοτέρ
- ✓ Ηλεκτρονική ρύθμιση στροφών με ροοστάτη
- ✓ Εργονομική λαβή για σταθερή συγκράτηση και άνετη λειτουργία
- ✓ Με σύστημα τοποθέτησης πτερυγίων "Quick-in"



<b>ΚΩΔΙΚΟΣ</b>	<b>63488</b>	<b>63476</b>	<b>633085</b>
<b>ΙΣΧΥΣ (W)</b>	1400	1400	1600
<b>ΤΑΧΥΤΗΤΑ (rpm)</b>	0 - 480 / 0 - 800	0 - 550 / 0 - 750	200-480 / 250-680
<b>ΑΝΑΔΕΥΤΗΡΑΣ max. (mm)</b>	Ø 120	Ø 120	Ø 120
<b>ΑΞΟΝΑΣ</b>	M14x2 (θηλυκός)	M14x2 (θηλυκός)	HEX13 - Quick in
<b>ΔΙΑΣΤΑΣΕΙΣ ΣΥΣΚ. (mm)</b>	210 x 300 x 380	260 x 320 x 420	557 x 300 x 190
<b>ΒΑΡΟΣ (kg)</b>	3,5 / 5,7	4,0 / 6,1	6,0 / 8,5
<b>ΤΙΜΗ</b>	<b>145 €</b>	<b>160 €</b>	<b>205 €</b>

Συνοδεύεται με 1 πτερύγιο ανάδευσης Ø120 mm

Συνοδεύεται με 1 πτερύγιο ανάδευσης Ø120 mm

Συνοδεύεται με 2 πτερύγια ανάδευσης Ø120 mm

## ΚΑΡΟΤΙΕΡΕΣ ΦΟΡΗΤΕΣ

• Φορητή καροτιέρα για διατρήσεις υγράς κοπής, κυρίως σε τοιχοποιία • Με διακόπτη προστασίας από διαρροή ρεύματος PRCD • Ισχυρός κινητήρας 2000 W • Εργονομικός σχεδιασμός • Είσοδος παροχής νερού (με βρυσάκι) για την ψύξη των κοπτικών • Εξωτερικά καρβουνάκια για εύκολη & γρήγορη αλλαγή • Στην τιμή δεν περιλαμβάνονται διαμαντοκορώνα και βάση



Συνοδεύεται με: πλαϊνή λαβή, οπίσθια λαβή, πλαστική βαλίτσα μεταφοράς

<b>ΚΩΔΙΚΟΣ</b>	<b>633012</b>
<b>ΔΙΑΤΡΗΣΗ ΤΟΙΧΟ</b>	Ø159
<b>ΙΣΧΥΣ (W)</b>	2000
<b>ΑΞΟΝΑΣ</b>	1 <sup>1/4</sup> " UNC εξωτ., G <sup>1/2</sup> " BSP εσωτ.
<b>ΤΑΧΥΤΗΤΕΣ (σ.αλ.)</b>	0 - 1950
<b>ΔΙΑΣΤΑΣΕΙΣ ΣΥΣΚ. (mm)</b>	145 x 375 x 495
<b>ΒΑΡΟΣ Κ/Μ (kg)</b>	6,5 / 9,7
<b>ΤΙΜΗ</b>	<b>315 €</b>

Καροτιέρα για διάτρηση σε σκυρόδεμα έως Ø80mm και τοιχοποιία έως Ø200mm • Στιβαρή επαγγελματική κατασκευή με δυνατό μοτέρ 1500W και τρεις ταχύτητες 950/1800/3450 σ.α.λ. • Με δύο ματια αλφαδιού για κάθετη και οριζόντια ευθυγράμμιση του τρυπανιού • Σπείρωμα σύνδεσης κοπτικών διάτρησης UNC 1<sup>1/4</sup>" εξωτερικά, G<sup>1/2</sup>" εσωτερικά • Διακόπτης ατομικής προστασίας PRCD (1ph/16A-30MA) • Υποδοχή για σύνδεση με νερό • Στην τιμή δεν περιλαμβάνονται διαμαντοκορώνα και βάση



Συνοδεύεται με: πλαστική βαλίτσα μεταφοράς

<b>ΚΩΔΙΚΟΣ</b>	<b>63470</b>
<b>ΔΙΑΤΡΗΣΗ ΜΠΕΤΟΝ/ΤΟΙΧΟ</b>	Ø80/Ø200
<b>ΙΣΧΥΣ (W)</b>	1500
<b>ΑΞΟΝΑΣ</b>	1 <sup>1/4</sup> " UNC εξωτ., G <sup>1/2</sup> " BSP εσωτ.
<b>ΤΑΧΥΤΗΤΕΣ (σ.αλ.)</b>	3 (950/1800/3450)
<b>ΔΙΑΣΤΑΣΕΙΣ ΣΥΣΚ. (mm)</b>	140 x 380 x 490
<b>ΒΑΡΟΣ Κ/Μ (kg)</b>	7 / 9,4
<b>ΤΙΜΗ</b>	<b>415 €</b>

**ΒΑΣΗ ΚΑΡΟΤΙΕΡΑΣ**  
(για κωδ. 63470)  
**OPTIONAL**



**ΚΩΔΙΚΟΣ 63473**  
**ΤΙΜΗ 695 €**

## ΚΑΡΟΤΙΕΡΕΣ ΜΕ ΒΑΣΗ



Σημείωση: Η καροτιέρα συνοδεύεται με τη βάση. Στην τιμή δεν περιλαμβάνονται διαμαντοκορώνες  
Για διαμαντοκορώνες βλ. σελ. 107

Επαγγελματικές καροτιέρες στιβαρής κατασκευής για διατρήσεις σε σκυρόδεμα, τοιχοποιία, άσφαλτο και λοιπά δομικά υλικά. Διαθέτουν ενισχυμένα μοτέρ υψηλής αντοχής.

Συνοδεύονται με ρυθμιζόμενη στιβαρή βάση (στερέωσης με πάκτωση ή εν κενώ) με ειδικά σχεδιασμένες αυλακώσεις που διασφαλίζουν σταθερή -χωρίς τζόγο κύλιση του εργαλείου- και εύκολη ρύθμιση ύψους και κλίσης του τρυπανιού. Αλφάδι ενσωματωμένο στο φορείο.

Διαθέτουν αντιηλεκτροπληξιακό διακόπτη ατομικής προστασίας (PRCD, 16A, 3600W, 10mA, 30ms). Με μηχανισμό σύνδεσης με νερό που δίνει τη δυνατότητα υγρών κοπών. Δέχονται διαμαντοκορώνες με σπείρωμα UNC 1<sup>1/4</sup>" εξωτερικά, G<sup>1/2</sup>" εσωτερικά (δεν περιλαμβάνονται στη τιμή). Στη συσκευασία περιλαμβάνονται ένα σετ κλειδιών (No 8/10, 17/19, 24/27, 32/36), καπάκι και ελαστική μεβράνη βάσης (τοποθετημένη στη βάση) για πάκτωση εν κενώ.

<b>ΚΩΔΙΚΟΣ</b>	<b>63471</b>	<b>63472</b>
<b>ΔΙΑΤΡΗΣΗ ΜΠΕΤΟΝ</b>	Ø205	Ø255
<b>ΙΣΧΥΣ (W)</b>	2400	2800
<b>ΑΞΟΝΑΣ</b>	1 <sup>1/4</sup> " UNC εξωτ., G <sup>1/2</sup> " BSP εσωτ.	1 <sup>1/4</sup> " UNC εξωτ., G <sup>1/2</sup> " BSP εσωτ.
<b>ΤΑΧΥΤΗΤΕΣ (σ.αλ.)</b>	1 (750)	2 (500/920)
<b>ΔΙΑΣΤΑΣΕΙΣ ΣΥΣΚ. (mm)</b>	380 x 370 x 1080	380 x 370 x 1080
<b>ΒΑΡΟΣ Κ/Μ (kg)</b>	31 / 35	35 / 39
<b>ΤΙΜΗ</b>	<b>1.270 €</b>	<b>1.490 €</b>



**ΧΕΙΡΟΚΙΝΗΤΟΣ ΑΠΟΦΡΑΚΤΗΡΑΣ W.C.**  
1,8 m, ΜΠΑΣΤΟΥΝΙ



- Ατσαλίνα:  $\varnothing 12,7$  mm x 1,8 m
- Για σωλήνες:  $\varnothing 50$  έως  $\varnothing 100$  mm

**ΑΠΟΦΡΑΚΤΙΚΟ ΧΕΙΡΟΣ-ΔΡΑΠΑΝΟΥ ΜΕ ΤΥΜΠΑΝΟ**



- Με ατσαλίνα:  $\varnothing 8$  x 7,6 mm
- Για σωλήνες:  $\varnothing 20$  -  $\varnothing 75$  mm
- Λειτουργεί με δύο τρόπους: Χειροκίνητο ή με χρήση δραπεάνου μπαταρίας

**ΑΠΟΦΡΑΚΤΙΚΗ ΤΡΟΜΠΑ ΣΩΛΗΝΩΝ ΜΕ 3 ΑΝΤΑΠΤΟΡΕΣ**



- Με 3 στόμια:  $\varnothing 100$  mm για καλύτερη προσαρμογή στα σημεία καθαρισμού

**ΠΝΕΥΜΑΤΙΚΟΣ ΑΠΟΦΡΑΚΤΗΡΑΣ ΤΥΠΟΥ REVOLVER**



- Πίεση: 7 bar (max.)
- Διάμετρος βεντούζας:  $\varnothing 120$  mm
- Μήκος: 540 mm

ΚΩΔΙΚΟΣ	633201	633202	633203	633204
ΔΙΑΣΤΑΣΕΙΣ ΣΥΣΚ. (mm)	110 x 15 x 5	380 x 180 x 180	570 x 180 x 120	540 x 200 x 130
ΒΑΡΟΣ Κ/Μ (kg)	2,2 / -	3,0 / 3,2	2,5 / 2,7	3,8 / 4,3
ΤΙΜΗ	83 €	132 €	94 €	280 €

**ΑΠΟΦΡΑΚΤΙΚΟ ΜΗΧΑΝΗΜΑ ΣΩΛΗΝΩΝ & KIT 16mm**



Βασικός εξοπλισμός



1. Σπирάλ  $\varnothing 16$ mm x 2,3m (6 τεμ.)

- |                 |                |
|-----------------|----------------|
| 1. 633274* 37 € | 4. 633280 20 € |
| 2. 633278 20 €  | 5. 633283 33 € |
| 3. 633277 20 €  |                |

\* Κωδικός και τιμή ανά τεμάχιο 2,3 m

**ΑΠΟΦΡΑΚΤΙΚΟ ΜΗΧΑΝΗΜΑ ΣΩΛΗΝΩΝ & KIT 16mm**



Βασικός εξοπλισμός



1. Σπирάλ  $\varnothing 16$ mm x 2,3m (5 τεμ.)

- |                 |                |
|-----------------|----------------|
| 1. 633274* 37 € | 4. 633280 20 € |
| 2. 633278 20 €  | 5. 633283 33 € |
| 3. 633282 20 €  |                |

\* Κωδικός και τιμή ανά τεμάχιο 2,3 m

**ΑΥΤΟΜΑΤΟΣ ΑΠΟΦΡΑΚΤΗΡΑΣ ΣΩΛΗΝΩΝ ΜΕ ΤΥΜΠΑΝΟ & ΣΠΙΡΑΛ  $\varnothing 12,7$ mm x 15 m**



Βασικός εξοπλισμός

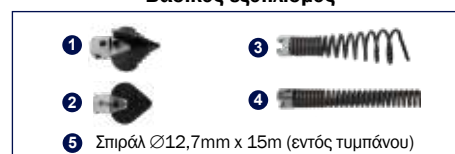

5. Σπирάλ  $\varnothing 12,7$ mm x 15m (εντός τυμπάνου)

- |                |                |
|----------------|----------------|
| 1. 633285 33 € | 3. 633284 33 € |
| 2. 633286 33 € | 4. 633287 33 € |

ΚΩΔΙΚΟΣ	633207	633206	633205
ΙΣΧΥΣ (Watt)	390	570	390
ΤΑΣΗ (V/Hz)	230/50	230/50	230/50
ΣΤΡΟΦΕΣ (rpm)	400	400	300
ΓΙΑ ΣΩΛΗΝΕΣ (mm)	$\varnothing 32$ έως $\varnothing 100$	$\varnothing 100$ (με σπирάλ $\varnothing 16$ ) / $\varnothing 150$ (με σπирάλ $\varnothing 22$ )	$\varnothing 150$ (με σπирάλ $\varnothing 12,7$ )
ΔΙΑΣΤΑΣΕΙΣ ΣΥΣΚ. (mm)	420 x 380 x 380	670 x 520 x 490	580 x 380 x 640
ΒΑΡΟΣ Κ/Μ (kg)	20 / 22	26 / 28	47 / 49
ΤΙΜΗ	671 €	935 €	968 €

### Optional Εξαρτήματα

$\varnothing 16$ mm ΚΩΔ.: 633276 20 € (Για ΚΩΔ.: 633207/633206)*	$\varnothing 16$ mm ΚΩΔ.: 633279 20 € (Για ΚΩΔ.: 633207/633206)*	$\varnothing 16$ mm ΚΩΔ.: 633281 20 € (Για ΚΩΔ.: 633207/633206)*	$\varnothing 22$ mm ΚΩΔ.: 633275 106 € (Για ΚΩΔ.: 633206)*	$\varnothing 8$ mm x 5m ΚΩΔ.: 633272 108 € (Για ΚΩΔ.: 633206)*	$\varnothing 22$ mm 3x4.6m ΚΩΔ.: 633270 286 € (Για ΚΩΔ.: 633206)*	Σετ $\varnothing 22$ mm ΚΩΔ.: 633271 94 € (Για ΚΩΔ.: 633206)*	Προστατευτικό σωλήνων σπирάλ 1,8m ΚΩΔ.: 633273 57 € (Για ΚΩΔ.: 633206)*
--	--	--	--	--	---	---	---

\* Οι κωδικοί παραπέμπουν στα μηχανήματα στα οποία μπορούν να προσαρμοστούν τα συγκεκριμένα εξαρτήματα

Στις αναγραφόμενες προτεινόμενες τιμές λιανικής δεν συμπεριλαμβάνεται Φ.Π.Α. και έξοδα μεταφοράς, συναρμολόγησης ή εγκατάστασης. Για τυχόν ισχύουσες εκπτώσεις και την τελική διαμόρφωση των τιμών επικοινωνείτε με το κατάστημα πώλησης.

## ΒΑΣΗ - ΠΑΓΚΟΣ ΕΡΓΑΣΙΑΣ ΓΙΑ ΦΑΛΤΣΟΠΡΙΟΝΟ



- ✓ Συμβατό με τους περισσότερους τύπους φαλτσοπριόνων

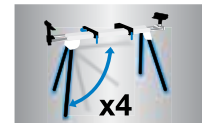
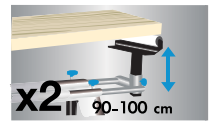
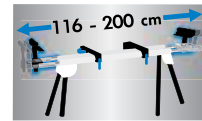

<b>ΚΩΔΙΚΟΣ</b>	<b>47609</b>
<b>ΔΙΑΣΤΑΣΕΙΣ (mm)</b>	1160-2000 x 632 x 900-1000
<b>ΔΙΑΣΤΑΣΕΙΣ ΣΥΣΚ. (mm)</b>	1240 x 290 x 195
<b>ΒΑΡΟΣ Κ/Μ (gr)</b>	13,5 / 14,9
<b>ΤΙΜΗ</b>	<b>165 €</b>

## ΠΑΓΚΟΣ ΕΡΓΑΣΙΑΣ ΜΕ ΞΥΛΙΝΟ (MDF) ΤΡΑΠΕΖΙ



- ✓ Πρακτικός και εύχρηστος πάγκος εργασίας για μεγάλο εύρος εφαρμογών
- ✓ Με πόδια τετραγωνικής διατομής 25x25mm για μεγαλύτερη ευστάθεια
- ✓ Πρακτικές θήκες για στήριξη εργαλείων



<b>ΚΩΔΙΚΟΣ</b>	<b>47612</b>
<b>ΔΙΑΣΤΑΣΕΙΣ (mm)</b>	605 x 620 x 795
<b>ΔΙΑΣΤΑΣΕΙΣ ΣΥΣΚ. (mm)</b>	890 x 130 x 140
<b>ΒΑΡΟΣ Κ/Μ (gr)</b>	6,4 / 6,9
<b>ΤΙΜΗ</b>	<b>50 €</b>

## ΠΑΓΚΟΣ ΕΡΓΑΣΙΑΣ ΜΕ ΑΛΟΥΜΙΝΕΝΙΟ ΑΝΑΚΛΙΝΟΜΕΝΟ ΤΡΑΠΕΖΙ ΒΑΡΕΩΣ ΤΥΠΟΥ



- ✓ Στιβαρό, πρακτικός και εύχρηστος πάγκος εργασίας για μεγάλο εύρος απαιτητικών εφαρμογών
- ✓ 7 ρυθμιζόμενες θέσεις ύψους
- ✓ 4 ρυθμιζόμενες γωνίες κλίσης τραπέζιού 0° έως 80°
- ✓ Με ενισχυμένη βάση & πόδια τετραγωνικής διατομής 30x30mm για μεγαλύτερη ευστάθεια



<b>ΚΩΔΙΚΟΣ</b>	<b>47611</b>
<b>ΔΙΑΣΤΑΣΕΙΣ (mm)</b>	600 x 590 x 770-1070
<b>ΔΙΑΣΤΑΣΕΙΣ ΣΥΣΚ. (mm)</b>	660 x 620 x 110
<b>ΒΑΡΟΣ Κ/Μ (gr)</b>	12,5 / 13,4
<b>ΤΙΜΗ</b>	<b>162 €</b>

## ΣΤΑΝΤ 3 ΣΕ 1



- ✓ Ρυθμιζόμενο ύψος 715-1180mm
- ✓ Πλάτος ράουλου 300mm
- ✓ Αναδιπλούμενο για εύκολη αποθήκευση



<b>ΚΩΔΙΚΟΣ</b>	<b>47610</b>
<b>ΔΙΑΣΤΑΣΕΙΣ (mm)</b>	995 x 120 x 645-910
<b>ΔΙΑΣΤΑΣΕΙΣ ΣΥΣΚ. (mm)</b>	1010 x 145 x 80
<b>ΒΑΡΟΣ Κ/Μ (gr)</b>	7,1 / 7,5
<b>ΤΙΜΗ</b>	<b>55 €</b>

- ✓ Εύκολη μεταφορά
- ✓ Εύκολη αποθήκευση
- ✓ Μεγάλη επιφάνεια στήριξης επενδεδυμένη με αντιολισθητικό υλικό

<b>ΚΩΔΙΚΟΣ</b>	<b>47608</b>
<b>ΔΙΑΣΤΑΣΕΙΣ (mm)</b>	43 x 50 x 715-1180
<b>ΔΙΑΣΤΑΣΕΙΣ ΣΥΣΚ. (mm)</b>	630 x 90 x 135
<b>ΒΑΡΟΣ Κ/Μ (gr)</b>	5,1 / 5,4
<b>ΤΙΜΗ</b>	<b>49 €</b>

## 20 m / MOD.: D110

20m



- Μικρό και απλό στη χρήση του
- Διαθέτει LED μονόχρωμη φωτιζόμενη οθόνη
- Με 2 μπουτόν λειτουργίας
- Μέτρηση μονή, συνεχής
- Συνοδεύεται με 2 μπαταρίες AAA

## 60 m / MOD.: S7

60m



- Διαθέτει οθόνη 2" υψηλής ανάλυσης
- Μέτρηση μονή, συνεχής
- Μέτρηση εμβαδού, όγκου
- Πυθαγόρας (2 σημείων)
- Πυθαγόρας A (3 σημείων)
- Πυθαγόρας B (3 σημείων)
- Διαθέτει αισθητήρα κλίσης
- Συνοδεύεται με 3 μπαταρίες AAA & θήκη

ΚΩΔΙΚΟΣ	633100	633101
ΠΕΡΙΟΧΗ ΜΕΤΡΗΣΗΣ	0,2 - 20m	0,2 - 60m
ΔΙΟΔΟΣ ΛΕΙΖΕΡ	630-670nm, <1mW	630-670nm, <1mW
ΚΑΤΗΓΟΡΙΑ ΛΕΙΖΕΡ	Class 2	Class 2
ΑΚΡΙΒΕΙΑ ΜΕΤΡΗΣΗΣ	± 3mm	± (2mm + 5x10 <sup>-5</sup> D)
ΜΟΝΑΔΕΣ ΜΕΤΡΗΣΗΣ	m/ft	m/ft/in/ft+in
ΑΥΤΟΜΑΤΗ ΑΠΕΝΕΡΓ/ΣΗ	30s	180s
ΒΑΘΜΟΣ ΠΡΟΣΤΑΣΙΑΣ	-	IP65
ΜΝΗΜΗ	-	20 καταχωρήσεις
ΤΥΠΟΣ ΜΠΑΤΑΡΙΑΣ	2xAAA	3xAAA / 3 επαναφορτιζόμενες
ΔΙΑΣΤΑΣΕΙΣ ΣΥΣΚ. (mm)	220 x 40 x 120	180 x 50 x 145
ΒΑΡΟΣ Κ/Μ (kg)	0,08 / 0,15	0,12 / 0,25
ΤΙΜΗ	45 €	95 €

## ΜΕΤΡΗΤΗΣ ΑΠΟΣΤΑΣΕΩΝ 60 m - ΑΛΦΑΔΙ LASER / MOD.: R2B

**Πολλαπλές χρήσεις:** Επιπλέον της μέτρησης αποστάσεων σε ευθεία με laser διαθέτει και τις παρακάτω χρήσεις: • Μέτρηση 3D (μέτρηση από σημείο σε σημείο στο χώρο) • Μέτρηση καμπύλων επιφανειών με τροχό • Λειτουργία αλφαδιού με Laser

12 ΛΕΙΤΟΥΡΓΙΕΣ ΜΕΤΡΗΣΗΣ



\* Συνοδεύεται με 3 μπαταρίες AAA & θήκη



2,4" έγχρωμη & περιστρεφόμενη οθόνη



Ψηφιακός αισθητήρας γωνίας κλίσης



Υψηλή αντοχή σε χτυπήματα. Ανθεκτικό σε πτώση έως 2m



Υποδοχή για στήριξη σε τρίποδο



Υψηλός βαθμός προστασίας από υγρασία και σκόνη

ΚΩΔΙΚΟΣ	633102
ΠΕΡΙΟΧΗ ΜΕΤΡΗΣΗΣ	0,2 - 60m
ΔΙΟΔΟΣ ΛΕΙΖΕΡ	630-670nm, <1mW
ΚΑΤΗΓΟΡΙΑ ΛΕΙΖΕΡ	Class 2
ΑΚΡΙΒΕΙΑ ΜΕΤΡΗΣΗΣ	± (2mm + 5x10 <sup>-5</sup> D)
ΜΟΝΑΔΕΣ ΜΕΤΡΗΣΗΣ	m/ft/in/ft+in
ΑΥΤΟΜΑΤΗ ΑΠΕΝΕΡΓ/ΣΗ	180s
ΒΑΘΜΟΣ ΠΡΟΣΤΑΣΙΑΣ	IP65
ΜΝΗΜΗ	50 καταχωρήσεις
ΤΥΠΟΣ ΜΠΑΤΑΡΙΑΣ*	3xAAA / 3 επαναφορτιζόμενες
ΔΙΑΣΤΑΣΕΙΣ ΣΥΣΚ. (mm)	200 x 50 x 150
ΒΑΡΟΣ Κ/Μ (kg)	0,13 / 0,30
ΤΙΜΗ	170 €

## ΨΗΦΙΑΚΟΣ ΠΟΛΥΑΝΙΧΝΕΥΤΗΣ ΤΟΙΧΟΥ / MOD.: WD10

• Ανιχνευτής τεσσάρων υλικών (μαγνητικά μέταλλα, μη μαγνητικά μέταλλα, καλώδια AC, ξύλο) • Ανιχνεύει αυτόματα τον τύπο του υλικού • Διαθέτει τριχρωμή (πράσινη, κίτρινη, κόκκινη) ένδειξη εντοπισμού του υλικού • Διαγνώσκει και απεικονίζει το ακριβές βάθος των μεταλλικών υλικών



Ανίχνευση μαγνητικών μετάλλων



Ανίχνευση μη μαγνητικών μετάλλων



Ανίχνευση ηλεκτροφόρων αγωγών



Προβολή βάθους κέντρου



Προστασία έναντι σκόνης & υγρασίας



**Σημείωση:** οι μπαταρίες δεν περιλαμβάνονται

ΚΩΔΙΚΟΣ	633103
ΔΙΑΣΤΑΣΗ ΟΘΟΝΗΣ	2,2"
ΒΑΘΟΣ ΑΝΙΧΝΕΥΣΗΣ	
Μαγνητικά Μέταλλα	8 cm
Μη Μαγνητικά Μέταλλα	5 cm
Καλώδια AC	5 cm
Ξύλο	2 cm
ΒΑΘΜΟΣ ΠΡΟΣΤΑΣΙΑΣ	IP54
ΜΟΝΑΔΕΣ ΜΕΤΡΗΣΗΣ	cm / in
ΤΥΠΟΣ ΜΠΑΤΑΡΙΑΣ	3xAAA
ΔΙΑΣΤΑΣΕΙΣ ΣΥΣΚ. (mm)	200 x 50 x 150
ΒΑΡΟΣ Κ/Μ (kg)	0,15 / 0,26
ΤΙΜΗ	57 €

## LASER ΚΟΚΚΙΝΗΣ ΔΕΣΜΗΣ

### ΛΕΪΖΕΡ ΣΤΑΥΡΟΥ ΔΥΟ ΑΚΤΙΝΩΝ (ΟΡΙΖΟΝΤΙΑ & ΚΑΘΕΤΗ) ΕΣΩΤΕΡΙΚΟΥ ΧΩΡΟΥ

ΚΩΔ.: 633108



- Χειροκίνητη / Αυτόματη λειτουργία
- Κλείδωμα εκκρεμούς
- Υποδοχή 1/4" για τρίποδο

### ΛΕΪΖΕΡ ΣΤΑΥΡΟΥ ΔΥΟ ΑΚΤΙΝΩΝ (ΟΡΙΖΟΝΤΙΑ & ΚΑΘΕΤΗ) ΕΣΩΤΕΡΙΚΟΥ ΧΩΡΟΥ

ΚΩΔ.: 633110

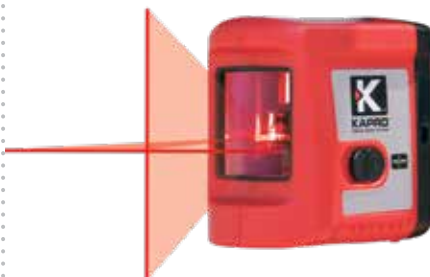

- Κλείδωμα εκκρεμούς
- Δυνατότητα διάφορων τρόπων στήριξης: ειδικά σχεδιασμένη ράχη σε σχήμα V με ενσωματωμένα μαγνητάκια υποδοχή 1/4" για τρίποδο, ταινία velcro

### ΛΕΪΖΕΡ ΣΤΑΥΡΟΥ ΔΥΟ ΑΚΤΙΝΩΝ (ΟΡΙΖΟΝΤΙΑ & ΚΑΘΕΤΗ) ΓΙΑ ΧΡΗΣΗ ΣΕ ΕΣΩΤΕΡΙΚΟ ΚΑΙ ΕΞΩΤΕΡΙΚΟ ΧΩΡΟ

ΚΩΔ.: 633112



- Κλείδωμα εκκρεμούς
- Οπτική και ακουστική ειδοποίηση στην περιοχή μη αυτο-οριζοντίωσης
- Βαθμός προστασίας IP54
- Ευελιξία στον τρόπο στήριξης: αναδιπλούμενα στηρίγματα, μαγνητική βάση στήριξης L, υποδοχή 1/4" για στήριξη σε τρίποδο
- Στιβαρό, επενδεδυμένο με αντικραδασμικό ελαστικό

Περιλαμβάνεται στη συσκευασία

### ΛΕΪΖΕΡ ΣΤΑΥΡΟΥ ΤΡΙΩΝ ΑΚΤΙΝΩΝ ΓΙΑ ΧΡΗΣΗ ΣΕ ΕΣΩΤΕΡΙΚΟ ΚΑΙ ΕΞΩΤΕΡΙΚΟ ΧΩΡΟ

ΚΩΔ.: 633114

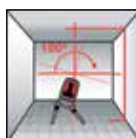

- Κλείδωμα εκκρεμούς
- Οπτική και ακουστική ειδοποίηση στην περιοχή μη αυτο-οριζοντίωσης
- Βαθμός προστασίας IP54
- Ευελιξία στον τρόπο στήριξης: αναδιπλούμενα στηρίγματα, υποδοχή 1/4" για στήριξη σε τρίποδο, περιλαμβάνεται αντάπτορας 1/4" σε 5/8" σε τρίποδο
- Στιβαρό, επενδεδυμένο με αντικραδασμικό ελαστικό

### ΠΕΡΙΣΤΡΟΦΙΚΟ ΛΕΪΖΕΡ ΔΥΟ ΑΚΤΙΝΩΝ (ΟΡΙΖΟΝΤΙΑ 360° & ΚΑΘΕΤΗ & ΔΥΟ ΣΗΜΕΙΩΝ ΠΑΝΩ ΚΑΙ ΚΑΤΩ) ΓΙΑ ΧΡΗΣΗ ΣΕ ΕΣΩΤΕΡΙΚΟ ΧΩΡΟ

ΚΩΔ.: 633128

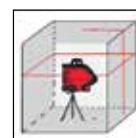

- Κλείδωμα εκκρεμούς
- Δυνατότητα διάφορων τρόπων στήριξης: υποδοχή 1/4" για στήριξη σε τρίποδο
- Οπτική ειδοποίηση στην περιοχή μη αυτο-οριζοντίωσης



ΚΩΔΙΚΟΣ	633108	633110	633112	633114	633128
ΤΥΠΟΣ	842S	862	872	873	962R
ΕΜΒΕΛΕΙΑ	15 m	20 m	30 m (50 m με ανιχνευτή)	30 m (50 m με ανιχνευτή)	30 m (50 m με ανιχνευτή)
ΑΚΡΙΒΕΙΑ	± 0,4 mm/m	± 0,2 mm/m	± 0,2 mm/m	± 0,2 mm/m	± 0,3 mm/m
ΕΥΡΟΣ ΑΥΤΟΧΩΡΟΣΤΑΘΜΙΣΗΣ	± 3°	± 3°	± 3°	± 3°	± 3°
ΒΑΘΜΟΣ ΠΡΟΣΤΑΣΙΑΣ	IP54	IP54	IP54	IP54	IP65
ΔΙΑΣΤΑΣΕΙΣ ΣΥΣΚ. (mm)	120 x 225 x 65	125 x 120 x 70	160 x 130 x 130	160 x 130 x 130	400 x 250 x 360
ΒΑΡΟΣ Κ/Μ (gr)	260 / 405	450 / 475	820 / 1030	830 / 1010	1100 / 1830
ΤΙΜΗ	61 €	82 €	140 €	155 €	195 €
ΣΥΝΟΔΕΥΕΤΑΙ ΜΕ:	μίνι τρίποδο & 2 μπαταρίες AA	τσαντάκι & 2 μπαταρίες AA	τσαντάκι, βάση "L" & 3 μπαταρίες AA	τσαντάκι & 3 μπαταρίες AA	τσαντάκι, γυαλιά & στόχο

## LASER ΠΡΑΣΙΝΗΣ ΔΕΣΜΗΣ

### ΛΕΪΖΕΡ ΣΤΑΥΡΟΥ ΔΥΟ ΑΚΤΙΝΩΝ (ΟΡΙΖΟΝΤΙΑ & ΚΑΘΕΤΗ) ΕΣΩΤΕΡΙΚΟΥ ΧΩΡΟΥ

ΚΩΔ.: 633111



- Κλείδωμα εκκρεμούς
- Δυνατότητα διάφορων τρόπων στήριξης: ειδικά σχεδιασμένη ράχη σε σχήμα V με ενσωματωμένα μαγνητάκια υποδοχή 1/4" για τρίποδο, ταινία velcro

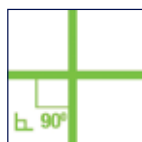

### ΛΕΪΖΕΡ ΣΤΑΥΡΟΥ ΔΥΟ ΑΚΤΙΝΩΝ (ΟΡΙΖΟΝΤΙΑ & ΚΑΘΕΤΗ) ΓΙΑ ΧΡΗΣΗ ΣΕ ΕΣΩΤΕΡΙΚΟ ΚΑΙ ΕΞΩΤΕΡΙΚΟ ΧΩΡΟ

ΚΩΔ.: 633113



- Κλείδωμα εκκρεμούς
- Οπτική και ακουστική ειδοποίηση στην περιοχή μη αυτο-οριζόντιωσης
- Ευελιξία στον τρόπο στήριξης: αναδιπλούμενα στηρίγματα, υποδοχή 1/4" για στήριξη σε τρίποδο, περιλαμβάνεται αντάπτορας 1/4" σε 5/8"
- Στιβαρό, επενδεδυμένο με αντικραδασμικό ελαστικό



### ΛΕΪΖΕΡ ΣΤΑΥΡΟΥ ΤΡΙΩΝ ΑΚΤΙΝΩΝ ΓΙΑ ΧΡΗΣΗ ΣΕ ΕΣΩΤΕΡΙΚΟ ΚΑΙ ΕΞΩΤΕΡΙΚΟ ΧΩΡΟ

ΚΩΔ.: 633115



- Κλείδωμα εκκρεμούς
- Οπτική και ακουστική ειδοποίηση στην περιοχή μη αυτο-οριζόντιωσης
- Ευελιξία στον τρόπο στήριξης: αναδιπλούμενα στηρίγματα, υποδοχή 1/4" για στήριξη σε τρίποδο, περιλαμβάνεται αντάπτορας 1/4" σε 5/8"
- Στιβαρό, επενδεδυμένο με αντικραδασμικό ελαστικό



### ΠΕΡΙΣΤΡΟΦΙΚΟ ΛΕΪΖΕΡ ΔΥΟ ΑΚΤΙΝΩΝ (ΟΡΙΖΟΝΤΙΑ 360° & ΚΑΘΕΤΗ & ΔΥΟ ΣΗΜΕΙΩΝ ΠΑΝΩ ΚΑΙ ΚΑΤΩ) ΓΙΑ ΧΡΗΣΗ ΣΕ ΕΣΩΤΕΡΙΚΟ ΧΩΡΟ

ΚΩΔ.: 633129



- Κλείδωμα εκκρεμούς
- Οπτική ειδοποίηση στην περιοχή μη αυτο-οριζόντιωσης
- Συνοδεύεται με βαλίτσα μεταφοράς, πολυχρηστική ρυθμιζόμενη βάση, 4 μπαταρίες AA και στόχο

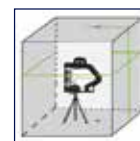

ΚΩΔΙΚΟΣ	633111	633113	633115	633129
ΤΥΠΟΣ	862G	872G	873G	962G
ΕΜΒΕΛΕΙΑ	20 m	30 m (60 m με ανιχνευτή)	30 m (60 m με ανιχνευτή)	30 m (60 m με ανιχνευτή)
ΑΚΡΙΒΕΙΑ	± 0,3 mm/m	± 0,2 mm/m	± 0,2 mm/m	± 0,3 mm/m
ΕΥΡΟΣ ΑΥΤΟΧΩΡΟΣΤΑΘΜΙΣΗΣ	± 3°	± 3°	± 3°	± 3°
ΒΑΘΜΟΣ ΠΡΟΣΤΑΣΙΑΣ	IP54	IP54	IP54	IP65
ΔΙΑΣΤΑΣΕΙΣ ΣΥΣΚ. (mm)	120 x 120 x 70	160 x 130 x 130	155 x 130 x 130	400 x 250 x 360
ΒΑΡΟΣ Κ/Μ (gr)	450 / 470	820 / 940	830 / 1015	1100 / 1830
ΤΙΜΗ	133 €	170 €	232 €	285 €
ΣΥΝΟΔΕΥΕΤΑΙ ΜΕ:	τσαντάκι & 2 μπαταρίες AA	τσαντάκι & 3 μπαταρίες AA	τσαντάκι & 3 μπαταρίες AA	βαλίτσα μεταφοράς, πολυχρηστική ρυθμιζόμενη βάση, 4 μπαταρίες AA και στόχο

## LASER 3D ΠΡΑΣΙΝΗΣ ΔΕΣΜΗΣ

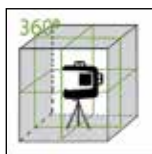

- Με 3 δέσμες 360°, μια οριζόντια & δύο κάθετες για χρήση σε εσωτερικό & εξωτερικό χώρο
- Εμβέλεια: (εσωτερικός χώρος) 30m (εξωτερικός χώρος) 70m (με στόχο)
- Ακρίβεια:  $\pm 0,2$  mm/m
- Αυτοχωροστάθμιση έως 2,5°
- Βαθμός προστασίας IP65
- Διαθέτει υποδοχή 1/4" & 5/8" για στήριξη σε τρίποδο



- Συνοδεύεται με:
- γυαλιά
  - στόχο
  - μπαταρίες λιθίου (4 x AA)
  - φορτιστή
  - πολυχρηστική μαγνητική βάση στήριξης σε τοίχο
  - βαλιτσάκι μεταφοράς

<b>ΚΩΔΙΚΟΣ</b>	<b>633117</b>
<b>ΤΥΠΟΣ</b>	883G
<b>ΔΙΑΣΤΑΣΕΙΣ ΣΥΣΚ. (mm)</b>	420 x 160 x 350
<b>ΒΑΡΟΣ Κ/Μ (kg)</b>	1,36 / 4,3
<b>ΤΙΜΗ</b>	<b>495 €</b>

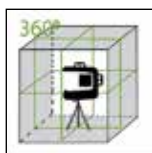

- Με 4 δέσμες 360°, δύο οριζόντιες & δύο κάθετες για χρήση σε εσωτερικό & εξωτερικό χώρο
- Εμβέλεια: (εσωτερικός χώρος) 30m (εξωτερικός χώρος) 70m (με στόχο)
- Ακρίβεια:  $\pm 0,15$  mm/m
- Αυτοχωροστάθμιση έως 4°
- Βαθμός προστασίας IP54
- Διαθέτει υποδοχή 1/4" & 5/8" για στήριξη σε τρίποδο



- Συνοδεύεται με:
- γυαλιά
  - στόχο
  - επαναφορτιζόμενες μπαταρίες λιθίου
  - φορτιστή
  - πολυχρηστική μαγνητική βάση στήριξης σε τοίχο
  - πλατφόρμα ανύψωσης
  - βαλιτσάκι μεταφοράς

<b>ΚΩΔΙΚΟΣ</b>	<b>633130</b>
<b>ΤΥΠΟΣ</b>	884G
<b>ΔΙΑΣΤΑΣΕΙΣ ΣΥΣΚ. (mm)</b>	420 x 162 x 355
<b>ΒΑΡΟΣ Κ/Μ (kg)</b>	0,92 / 4,85
<b>ΤΙΜΗ</b>	<b>630 €</b>

## ΑΛΦΑΔΙΑ ΨΗΦΙΑΚΑ



- Με μάτια διπλής όψης οριζόντιας και κάθετης θέσης
- Ψηφιακή ακρίβεια  $<0,1^\circ$  στην οριζόντια και κάθετη θέση,  $<0,2^\circ$  στις υπόλοιπες γωνίες
- Οθόνη LED φωτιζόμενη
- Ανάγνωση σε 360°
- Με μνήμη 9 μετρήσεων
- Λειτουργία βαθμοί / ποσοστό / βήματα
- Με ηχητικό σήμα στις 0° - 45° - 90°

<b>ΚΩΔΙΚΟΣ</b>	<b>633140</b>	<b>633141</b>
<b>ΜΗΚΟΣ</b>	60 cm	120 cm
<b>ΔΙΑΣΤ. ΣΥΣΚ. (mm)</b>	635 x 125 x 65	120 x 125 x 65
<b>ΒΑΡΟΣ Κ/Μ (kg)</b>	1,02 / 1,14	1,75 / 1,98
<b>ΤΙΜΗ</b>	<b>110 €</b>	<b>138 €</b>



- Ισχυρή μαγνητική υποδοχή
- IP65 προστασία έναντι νερού & σκόνης
- Οριζόντιο μάτι με σύστημα OPTIVISION ένδειξη απόκλισης έως 2%
- Μεγάλη LCD οθόνη με φωτισμό με αναστροφή ενδείξεων στις 180°
- Λειτουργία βαθμοί / ποσοστό / βήματα
- Με ηχητικό σήμα στις 0° - 45° - 90°
- Ανθεκτικό στα χτυπήματα
- Ψηφιακή ακρίβεια  $<0,05^\circ$  στην οριζόντια και κάθετη θέση,  $<0,2^\circ$  στις υπόλοιπες γωνίες
- Ένδειξη στάθμης μπαταρίας

<b>ΚΩΔΙΚΟΣ</b>	<b>633142</b>	<b>633143</b>
<b>ΜΗΚΟΣ</b>	60 cm	120 cm
<b>ΔΙΑΣΤ. ΣΥΣΚ. (mm)</b>	715 x 145 x 65	1295 x 145 x 65
<b>ΒΑΡΟΣ Κ/Μ (kg)</b>	1,41 / 1,61	2,82 / 3,22
<b>ΤΙΜΗ</b>	<b>168 €</b>	<b>189 €</b>

## ΤΗΛΕΣΚΟΠΙΚΟ ΤΡΙΠΟΔΟ 3,2m



- Τηλεσκοπικός βραχίονας (μέγιστο ύψος 3,2m) με δυνατότητα κλειδώματος
- Τρίποδο αλουμινίου με ένδειξη ευθυγράμμισης
- Φορείο για στήριξη εργαλείου με σπείρωμα 5/8 UNC
- Δυνατότητα χρήσης και χωρίς τρίποδο
- Σε υφασμάτινη θήκη μεταφοράς

<b>ΚΩΔΙΚΟΣ</b>	<b>633123</b>
<b>ΔΙΑΣΤ. ΣΥΣΚ. (mm)</b>	120x140x126
<b>ΒΑΡΟΣ Κ/Μ (kg)</b>	1,4 / 2,1
<b>ΤΙΜΗ</b>	<b>81 €</b>

## ΡΥΘΜΙΖΟΜΕΝΗ ΒΑΣΗ ΣΤΗΡΙΞΗΣ

1. Ρύθμιση ύψους και κομβίο ασφάλισης θέσης
2. Βαθμονομημένη κλίμακα και στις δύο πλευρές
3. Σπείρωμα στήριξης εργαλείου 1/4"
4. Σπείρωμα στήριξης βάσης σε τρίποδο 1/4" και 5/8"
5. Διπλός ισχυρός μαγνήτης
6. Αυλάκωση τύπου V
7. Δύο υποδοχές για στήριξη με μάντες
8. Υποδοχή ανάρτησης σε καρφί
9. Επιπρόσθετη βάση για τοποθέτηση συσκευής λέιζερ σε προφίλ γυψοσανίδας ή ψευδοροφών

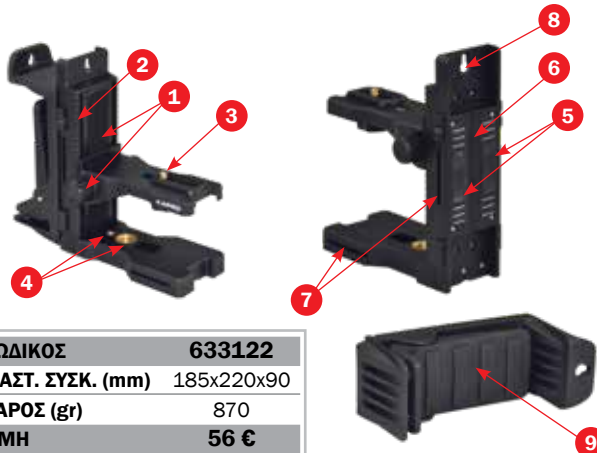

<b>ΚΩΔΙΚΟΣ</b>	<b>633122</b>
<b>ΔΙΑΣΤ. ΣΥΣΚ. (mm)</b>	185x220x90
<b>ΒΑΡΟΣ (gr)</b>	870
<b>ΤΙΜΗ</b>	<b>56 €</b>

## ΒΑΣΗ ΣΤΗΡΙΞΗΣ ΤΥΠΟΥ L



- Διαθέτει:
- Δύο ισχυρά μαγνητάκια για στήριξη σε μεταλλική επιφάνεια
  - Δύο υποδοχές ανάρτησης σε καρφί
  - Υποδοχή για στήριξη με μάντα
  - Σπείρωμα στήριξης εργαλείου 1/4"
  - Σπείρωμα στήριξης βάσης L σε τρίποδο 5/8" & 1/4"
  - Αντιολισθητικό πέλυμα

<b>ΚΩΔΙΚΟΣ</b>	<b>633121</b>
<b>ΔΙΑΣΤ. ΣΥΣΚ. (mm)</b>	185x140x50
<b>ΒΑΡΟΣ (gr)</b>	175
<b>ΤΙΜΗ</b>	<b>16 €</b>

## ΨΗΦΙΑΚΟΣ ΑΝΙΧΝΕΥΤΗΣ LASER ΠΡΑΣΙΝΗΣ ΔΕΣΜΗΣ

- Για ανίχνευση της ακτίνας laser σε μεγάλες αποστάσεις και σε συνθήκες έντονου φωτισμού.
- Φωτεινός, ευανάγνωστος για εύκολη εύρεση της ακτίνας laser.
- Ακρίβεια υψηλή: ± 1,5 mm/m  
χαμηλή: ± 2,5 mm/m
- Ειδοποίηση χαμηλής τάσης
- Εύκολος στη χρήση
- Λειτουργεί με 1 μπαταρία 9V (συμπεριλαμβάνεται στη συσκευασία)
- Κατάλληλο για αλφάδια laser που διαθέτουν λειτουργία παλμών



<b>ΚΩΔΙΚΟΣ</b>	<b>633126</b>
<b>ΔΙΑΣΤ. ΣΥΣΚ. (mm)</b>	175x90x70
<b>ΒΑΡΟΣ Κ/Μ (gr)</b>	310/385
<b>ΤΙΜΗ</b>	<b>98 €</b>

## ΓΥΑΛΙΑ LASER ΓΙΑ ΚΟΚΚΙΝΗ ΔΕΣΜΗ

- Καθιστά πιο ορατές τις κόκκινες ακτίνες σε ανοιχτούς χώρους



<b>ΚΩΔΙΚΟΣ</b>	<b>633119</b>
<b>ΒΑΡΟΣ (gr)</b>	450
<b>ΤΙΜΗ</b>	<b>7 €</b>

## ΓΥΑΛΙΑ LASER ΓΙΑ ΠΡΑΣΙΝΗ ΔΕΣΜΗ

- Καθιστά πιο ορατές τις πράσινες ακτίνες σε ανοιχτούς χώρους



<b>ΚΩΔΙΚΟΣ</b>	<b>633120</b>
<b>ΒΑΡΟΣ (gr)</b>	450
<b>ΤΙΜΗ</b>	<b>7 €</b>

## ΣΤΟΧΟΣ LASER

- Πολύ ανακλαστική επιφάνεια, βαθμονομημένη σε in/cm, με μαγνητάκια

### ΚΟΚΚΙΝΟΣ



<b>ΚΩΔΙΚΟΣ</b>	<b>633124</b>
<b>ΔΙΑΣΤ. ΣΥΣΚ. (mm)</b>	150x90x20
<b>ΒΑΡΟΣ (gr)</b>	400
<b>ΤΙΜΗ</b>	<b>8 €</b>

### ΠΡΑΣΙΝΟΣ



<b>ΚΩΔΙΚΟΣ</b>	<b>633125</b>
<b>ΔΙΑΣΤ. ΣΥΣΚ. (mm)</b>	150x90x20
<b>ΒΑΡΟΣ (gr)</b>	400
<b>ΤΙΜΗ</b>	<b>8 €</b>

## ΣΕΙΡΑ BASIC

All steel vice fixed base

Κατασκευασμένες από επεξεργασμένο ατσάλι και βαμμένο με ηλεκτροστατική βαφή για προστασία από οξειδώσεις. Διαθέτουν ατσάλινο δοκό με κυλινδρικό σπείρωμα που εξασφαλίζει ομαλή λειτουργία και μεγάλη διάρκεια ζωής.

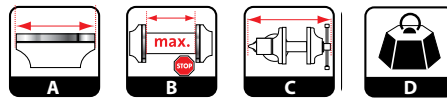

ΚΩΔΙΚΟΣ	ΤΥΠΟΣ	A	B	C	D	ΤΙΜΗ
64066	80	80	80	225	2,8	31 €
64067	100	100	100	245	3,4	34 €
64068	125	125	125	290	4,4	41 €
64069	150	150	150	305	5,0	47 €

## ΣΕΙΡΑ PROFESSIONAL

**ΑΘΡΑΥΣΤΗ**

Επαγγελματικές μέγγενες από επεξεργασμένο ατσάλι (S.G.IRON). Έχουν ειδική βαφή ανθεκτική στα χτυπήματα και στις οξειδώσεις. Διαθέτουν: περιστρεφόμενη βάση, αμόνι, επιπλέον σκλήρυνση στα μάγουλα, σιαγόνες για συγκράτηση σωλήνων, stop ασφάλισης ράγας. Εξασφαλίζουν ομαλή και εύρυθμη λειτουργία, αντοχή στο χρόνο. Με 10 χρόνια εγγύηση.



Με περιστρεφόμενη βάση

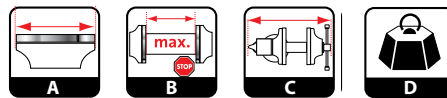

ΚΩΔΙΚΟΣ	ΤΥΠΟΣ	A	B	C	D	ΤΙΜΗ
64060	75	82	85	290	7,0	99 €
64061	100	102	108	310	7,5	112 €
64062	125	128	132	365	11,4	146 €
64063	150	153	160	430	14,4	182 €
64064	200	203	210	510	21,2	233 €
64065	250	253	255	605	29,0	360 €

## ΣΕΙΡΑ INDUSTRIAL

**ΑΘΡΑΥΣΤΗ**

Επαγγελματικές ατσάλινες άθραυστες μέγγενες βαρέως τύπου. Έχουν σφυρίλατη βαφή πούδρας για μεγάλη ανθεκτικότητα στις φθορές και στην οξείδωση. Διαθέτουν αμόνι, 2 πλαϊνούς ρεγουλατόρους για απόλυτη ευθυγράμμιση, σωστή και δυνατή συγκράτηση, ομαλή και εύρυθμη λειτουργία, επιπλέον σκλήρυνση στα μάγουλα, σιαγόνες για συγκράτηση σωλήνων, stop ασφάλισης ράγας. Με 10 χρόνια εγγύηση.

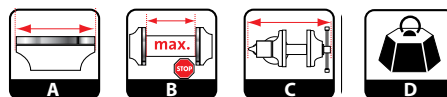

ΚΩΔΙΚΟΣ	ΤΥΠΟΣ	A	B	C	D	ΤΙΜΗ
64055	100	105	102	305	7,5	107 €
64056	125	130	125	355	11,2	131 €
64057	150	152	152	455	17,5	189 €
64058	175	182	180	530	26,3	259 €

## ΑΜΟΝΙΑ

### ΜΑΝΤΕΜΕΝΙΑ



ΚΩΔΙΚΟΣ	ΤΥΠΟΣ	Kg	ΤΙΜΗ
64072	M215-10	10	65 €
64073	M215-20	20	129 €



### ΑΤΣΑΛΙΝΑ **ΑΘΡΑΥΣΤΑ**

ΚΩΔΙΚΟΣ	ΤΥΠΟΣ	Kg	ΤΙΜΗ
64076	M216A-30	30	246 €
64077	M216A-50	50	413 €

ΚΩΔΙΚΟΣ	a(cm)	b(cm)	c(cm)	a+b+c(cm)	d(cm)	v(cm)	n(cm)	m(cm)	ι Ø ΤΡΥΠΑ (mm)	h ΤΡΥΠΑ (mm)
64072	12	12	9	33	7	10,7	9	15,5	12	14X14
64073	15	13	15	43	10,5	13,5	14	17	14	14X14
64076	16	14	16	46	11,5	16,5	17	20	18	17X17
64077	21	18	18	57	13,5	18	17	22	19mm	18X18

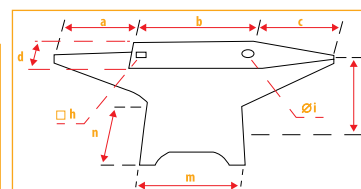



Οι δίδυμοι τροχοί πάγκου **BÜLLE** είναι εξοπλισμένοι με ισχυρούς κινητήρες και έχουν δοκιμασμένη αξιοπιστία και αντοχή στο χρόνο προσφέροντας ομαλή και απροβλημάτιστη λειτουργία. Η μεγάλη γκάμα τους μπορεί να ικανοποιήσει μεγάλο εύρος αναγκών.

## MINI ΜΕ ΕΥΚΑΜΠΤΟ ΑΞΟΝΑ



Ø 75  
150W

ΚΩΔΙΚΟΣ ΤΙΜΗ  
41840 98 €



Ø 125  
150W

ΚΩΔΙΚΟΣ ΤΙΜΗ  
41841 68 €



Ø 150  
250W

ΚΩΔΙΚΟΣ ΤΙΜΗ  
41842 88 €



Ø 150  
350W

ΚΩΔΙΚΟΣ ΤΙΜΗ  
41843 115 €



Ø 200  
400W

ΚΩΔΙΚΟΣ ΤΙΜΗ  
41844 133 €



Ø 150  
400W

ΚΩΔΙΚΟΣ ΤΙΜΗ  
41845 109 €

## ΠΕΤΡΑ / ΤΑΙΝΙΑ



Ø 150  
350W

ΚΩΔΙΚΟΣ ΤΙΜΗ  
41846 143 €

## ΤΡΟΧΟΣ ΓΥΑΛΙΣΜΑΤΟΣ



Ø 150  
350W

ΚΩΔΙΚΟΣ ΤΙΜΗ  
41847 115 €

ΚΩΔΙΚΟΣ	ΠΕΤΡΑ (mm)	ΙΣΧΥΣ (Watt)	ΤΑΣΗ (V/Hz)	ΣΤΡΟΦΕΣ	ΔΙΑΣΤ. ΣΥΣΚ. (mm)	ΒΑΡΟΣ Κ/Μ (kg)
41840	75 x 20 x 10	150	220-240/50	9900 R.P.M.	255 x 140 x 165	2,3 / 2,5
41841	125 x 16 x 12,7	150	230/50	2950 R.P.M.	285 x 185 x 205	4,3/ 4,7
41842	150 x 20 x 12,7	250	230/50	2950 R.P.M.	335 x 205 x 225	6,5 / 7,1
41843	150 x 16 x 12,7	350	230/50	2950 R.P.M.	355 x 200 x 225	7,0 / 7,7
41844	200 x 20 x 16	400	230/50	2950 R.P.M.	400 x 265 x 285	10,4 / 11,5
41845	150 x 16 x 12,7 / βούρτσας 150mm	400	230/50	2950 R.P.M.	455 x 202 x 255	7,8 / 8,5
41846	150 x 20 x 12,7 / 50 x 686 (ταινία)	350	230/50	2950 R.P.M.	443 x 393 x 260	8,5 / 9,2
41847	150 x 16 x 12,7	350	230/50	2950 R.P.M.	300 x 205 x 210	6,8 / 7,5

Σημείωση: Για αναλώσιμα δίδυμων τροχών βλέπε σελ. 110

Στις αναγραφόμενες προτεινόμενες τιμές λιανικής δεν συμπεριλαμβάνεται Φ.Π.Α. και έξοδα μεταφοράς, συναρμολόγησης ή εγκατάστασης. Για τυχόν ισχύουσες εκπτώσεις και την τελική διαμόρφωση των τιμών επικοινωνείτε με το κατάστημα πώλησης.

**10m 3 x 1.5**



<b>ΚΩΔΙΚΟΣ</b>	<b>607010</b>
<b>ΤΑΣΗ (Volt/Hz)</b>	230/50
<b>ΚΑΛΩΔΙΟ (m)</b>	10
<b>ΤΥΠΟΣ ΚΑΛΩΔΙΟΥ</b>	3G 1,5mm <sup>2</sup> H05VV-F
<b>ΙΣΧΥΣ (W) max.</b>	3000
<b>ΔΙΑΣΤ. ΣΥΣΚ. (mm)</b>	245 x 150 x 310
<b>ΒΑΡΟΣ Κ/Μ (kg)</b>	2,1 / 2,45
<b>ΤΙΜΗ</b>	<b>31 €</b>

**15m 3 x 1.5**



<b>ΚΩΔΙΚΟΣ</b>	<b>607014</b>
<b>ΤΑΣΗ (Volt/Hz)</b>	230/50
<b>ΚΑΛΩΔΙΟ (m)</b>	15
<b>ΤΥΠΟΣ ΚΑΛΩΔΙΟΥ</b>	3G 1,5mm <sup>2</sup> H05VV-F
<b>ΙΣΧΥΣ (W) max.</b>	3000
<b>ΔΙΑΣΤ. ΣΥΣΚ. (mm)</b>	270 x 170 x 335
<b>ΒΑΡΟΣ Κ/Μ (kg)</b>	2,3 / 2,65
<b>ΤΙΜΗ</b>	<b>42 €</b>

**15m 3 x 1.5**



**25m 3 x 1.5**



**50m 3 x 1.5**



ΚΩΔΙΚΟΣ	607016	607018	607020
<b>ΤΑΣΗ (Volt/Hz)</b>	230/50	230/50	230/50
<b>ΚΑΛΩΔΙΟ (m)</b>	15	25	50
<b>ΤΥΠΟΣ ΚΑΛΩΔΙΟΥ</b>	3G 1,5mm <sup>2</sup> H05VV-F	3G 1,5mm <sup>2</sup> H05VV-F	3G 1,5mm <sup>2</sup> H05VV-F
<b>ΙΣΧΥΣ (W) max.</b>	3500	3000	3000
<b>ΔΙΑΣΤΑΣΕΙΣ ΣΥΣΚ. (mm)</b>	220 x 165 x 280	245 x 150 x 310	290 x 215 x 365
<b>ΒΑΡΟΣ Κ/Μ (kg)</b>	2,35 / 2,7	3,7 / 4,1	6,3 / 6,7
<b>ΤΙΜΗ</b>	<b>40 €</b>	<b>60 €</b>	<b>105 €</b>

**25m 3 x 2.5 ΜΕΤΑΛΛΙΚΗ**



**50m 3 x 1.5 ΜΕΤΑΛΛΙΚΗ**



**50m 3 x 2.5 ΜΕΤΑΛΛΙΚΗ**



ΚΩΔΙΚΟΣ	607023	607022	607024
<b>ΤΑΣΗ (Volt/Hz)</b>	230/50	230/50	230/50
<b>ΚΑΛΩΔΙΟ (m)</b>	25	50	50
<b>ΤΥΠΟΣ ΚΑΛΩΔΙΟΥ</b>	3G 2,5mm <sup>2</sup> H05VV-F	3G 1,5mm <sup>2</sup> H05VV-F	3G 2,5mm <sup>2</sup> H05VV-F
<b>ΙΣΧΥΣ (W) max.</b>	3600	3000	3600
<b>ΔΙΑΣΤΑΣΕΙΣ ΣΥΣΚ. (mm)</b>	330 x 250 x 410	305 x 215 x 380	330 x 250 x 410
<b>ΒΑΡΟΣ Κ/Μ (kg)</b>	7,6 / 8,2	7,5 / 8	11,8 / 12,4
<b>ΤΙΜΗ</b>	<b>125 €</b>	<b>135 €</b>	<b>210 €</b>

## ΜΠΑΛΑΝΤΕΖΑ ΚΗΠΟΥ

27m+3m 3 x 1.5



## ΑΥΤΟΜΑΤΗ ΜΠΑΛΑΝΤΕΖΑ ΤΟΙΧΟΥ

15m+1m 3 x 1.5



Συμπεριλαμβάνεται στήριγμα τοίχου για γρήγορη τοποθέτηση και αφαίρεση για εύκολη μεταφορά

15m+1m 3 x 1.5

NEO



Συμπεριλαμβάνεται στήριγμα τοίχου για γρήγορη τοποθέτηση και αφαίρεση για εύκολη μεταφορά

ΚΩΔΙΚΟΣ	607025	607030	607032
ΤΑΣΗ (Volt/Hz)	230/50	230/50	230/50
ΚΑΛΩΔΙΟ (m)	27 + 3	15 + 1	15 + 1
ΤΥΠΟΣ ΚΑΛΩΔΙΟΥ	3G 1,5mm <sup>2</sup> H05VV-F	3G 1,5mm <sup>2</sup> H05VV-F	3G 1,5mm <sup>2</sup> H05VV-F
ΙΣΧΥΣ (W) max.	3000	2400	2500
ΔΙΑΣΤΑΣΕΙΣ ΣΥΣΚ. (mm)	260 x 195 x 330	330 x 270 x 170	295 x 160 x 330
ΒΑΡΟΣ Κ/Μ (kg)	4,0 / 4,4	5 / 5,4	4,8 / 5,3
ΤΙΜΗ	74 €	138 €	120 €

# Προεκτάσεις Καλωδίων Ρεύματος



3m

5m



ΚΩΔΙΚΟΣ	607001	607002
ΤΑΣΗ (Volt/Hz)	230/50	230/50
ΚΑΛΩΔΙΟ (m)	3	5
ΤΥΠΟΣ ΚΑΛΩΔΙΟΥ	3G 1,5mm <sup>2</sup> H05VV-F	3G 1,5mm <sup>2</sup> H05VV-F
ΙΣΧΥΣ (W) max.	3680	3680
ΒΑΡΟΣ Κ/Μ (kg)	0,46 / 0,467	0,68 / 0,688
ΤΙΜΗ	8 €	12 €



NEO



NEO



ΚΩΔΙΚΟΣ	607003
ΤΑΣΗ (Volt/Hz)	230/50
ΚΑΛΩΔΙΟ (m)	10
ΤΥΠΟΣ ΚΑΛΩΔΙΟΥ	3G 1,5mm <sup>2</sup> H05VV-F
ΙΣΧΥΣ (W) max.	3680
ΒΑΡΟΣ Κ/Μ (kg)	1,12 / 1,128
ΤΙΜΗ	20 €

ΚΩΔΙΚΟΣ	607004
ΤΑΣΗ (Volt/Hz)	230/50
ΚΑΛΩΔΙΟ (m)	15
ΤΥΠΟΣ ΚΑΛΩΔΙΟΥ	3G 1,5mm <sup>2</sup> H05VV-F
ΙΣΧΥΣ (W) max.	3680
ΒΑΡΟΣ Κ/Μ (kg)	1,6 / 1,7
ΤΙΜΗ	29 €

ΚΩΔΙΚΟΣ	607005
ΤΑΣΗ (Volt/Hz)	230/50
ΚΑΛΩΔΙΟ (m)	20
ΤΥΠΟΣ ΚΑΛΩΔΙΟΥ	3G 1,5mm <sup>2</sup> H05VV-F
ΙΣΧΥΣ (W) max.	3680
ΒΑΡΟΣ Κ/Μ (kg)	2,3 / 2,5
ΤΙΜΗ	37 €

## ΒΑΣΗ ΣΤΗΡΙΞΗΣ Β.Τ. ΓΙΑ ΓΩΝΙΑΚΟ ΤΡΟΧΟ 115/125mm

- Το ιδανικό εξάρτημα για την μετατροπή του γωνιακού τροχού σε σταθερό μίνι κόφτη (δισκοπρίνο)
- Ενισχυμένη κατασκευή με χυτό μπράτσο, δυνατό ελατήριο επαναφοράς ρυθμιζόμενη μέγγενη
- Βάση από μαντέμι για μεγάλη σταθερότητα
- Μέγγενη με άνοιγμα έως 80mm και περιστροφή έως 45°
- Ενσωματωμένος προφυλακτήρας προστασίας από ρινίσματα και σπινθήρες
- Βάθος κοπής έως 30mm



<b>ΚΩΔΙΚΟΣ</b>	<b>642004</b>
<b>ΔΙΑΣΤΑΣΕΙΣ ΣΥΣΚ. (mm)</b>	200 x 300 x 240
<b>ΒΑΡΟΣ Κ/Μ (kg)</b>	3,1 / 3,3
<b>ΤΙΜΗ</b>	<b>34 €</b>



## ΒΑΣΗ ΣΤΗΡΙΞΗΣ Β.Τ. ΓΙΑ ΗΛΕΚΤΡΙΚΟ ΔΡΑΠΑΝΟ

- Βάση από μαντέμι για μεγαλύτερη σταθερότητα
- Περιστρεφόμενη κεφαλή 0°- 90°
- Συνοδεύεται με 3 αντάπτορες στήριξης εργαλείων  $\varnothing 25, \varnothing 38, \varnothing 42, \varnothing 44$ mm χωρίς αντάπτορα
- Διαδρομή κεφαλής 60 mm (max.), ενσωματωμένη κλίμακα ένδειξης (σε mm)

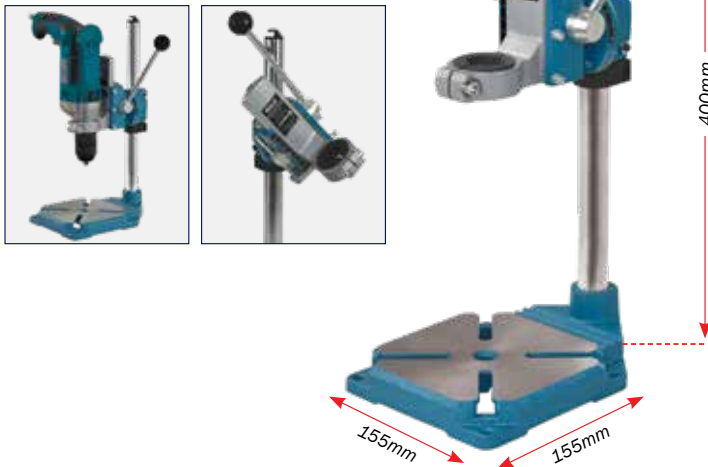

<b>ΚΩΔΙΚΟΣ</b>	<b>642003</b>
<b>ΔΙΑΣΤΑΣΕΙΣ ΣΥΣΚ. (mm)</b>	190 x 100 x 420
<b>ΒΑΡΟΣ Κ/Μ (kg)</b>	3,0 / 3,4
<b>ΤΙΜΗ</b>	<b>54 €</b>

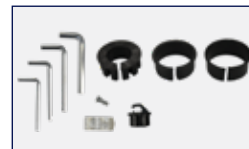

# Μπαταρίες & Ταχυφορτιστές

Κατάλληλοι για όλα τα φορτιζόμενα BULLE εκτός του κωδ. 633054 βλ. σελ. 63

## ΣΥΜΒΑΤΗ ΜΠΑΤΑΡΙΑ & ΤΑΧΥΦΟΡΤΙΣΤΗΣ 10,8 V

**ΜΠΑΤΑΡΙΑ Li-Ion  
10,8V 2.0Ah**



Βάρος 0,19kg

<b>ΚΩΔΙΚΟΣ</b>	<b>64250</b>
<b>ΤΙΜΗ</b>	<b>32 €</b>

**ΤΑΧΥΦΟΡΤΙΣΤΗΣ 10,8V  
1.5A**



Βάρος 0,34kg

<b>ΚΩΔΙΚΟΣ</b>	<b>64231</b>
<b>ΤΙΜΗ</b>	<b>22 €</b>

## ΣΥΜΒΑΤΕΣ ΜΠΑΤΑΡΙΕΣ 18 V

**ΜΠΑΤΑΡΙΑ Li-Ion  
18V 2.0Ah**

PB-M18-2.0



Βάρος 0,420kg

<b>ΚΩΔΙΚΟΣ</b>	<b>64245</b>
<b>ΤΙΜΗ</b>	<b>48 €</b>

**ΜΠΑΤΑΡΙΑ Li-Ion  
18V 4.0Ah**

PB-M18-4.0



Βάρος 0,615kg

<b>ΚΩΔΙΚΟΣ</b>	<b>64229</b>
<b>ΤΙΜΗ</b>	<b>84 €</b>

## ΣΥΜΒΑΤΟΙ ΦΟΡΤΙΣΤΕΣ 18 V

**ΤΑΧΥΦΟΡΤΙΣΤΗΣ  
18V 2.0A**



Βάρος 0,395 kg

<b>ΚΩΔΙΚΟΣ</b>	<b>64232</b>
<b>ΤΙΜΗ</b>	<b>29 €</b>

**ΓΡΗΓΟΡΟΣ ΦΟΡΤΙΣΤΗΣ  
18V 4.0A**



Βάρος 0,650 kg

<b>ΚΩΔΙΚΟΣ</b>	<b>642017</b>
<b>ΤΙΜΗ</b>	<b>42 €</b>

**ΤΑΧΥΦΟΡΤΙΣΤΗΣ 18V  
2 ΜΠΑΤΑΡΙΩΝ  
2x3.5A**



Βάρος 0,810 kg

<b>ΚΩΔΙΚΟΣ</b>	<b>642007</b>
<b>ΤΙΜΗ</b>	<b>63 €</b>

**WELDON**

ΠΟΤΗΡΟΚΛΩΝΕΣ HSS  
 WELDON  
**ΒΑΘΟΣ ΚΟΠΗΣ**  
 25mm



ΚΩΔΙΚΟΣ	(mm)	ΤΙΜΗ
68623	12	18 €
68624	13	18 €
68625	14	20 €
68626	15	20 €
68627	16	22 €
68628	17	22 €
68629	18	23 €
68630	20	26 €
68631	22	30 €
68632	24	31 €
68633	25	31 €
68634	26	34 €
68635	28	36 €
68636	30	39 €
68637	32	42 €

**Optional:** Πείρος Κεντραρίσματος ΚΩΔ.: 68656

ΠΟΤΗΡΟΚΛΩΝΕΣ HSS  
 WELDON  
**ΒΑΘΟΣ ΚΟΠΗΣ**  
 50mm



ΚΩΔΙΚΟΣ	(mm)	ΤΙΜΗ
68638	14	25 €
68639	18	28 €
68640	22	34 €
68641	24	38 €
68642	26	40 €
68643	28	43 €
68644	30	47 €

**Optional:** Πείρος Κεντραρίσματος ΚΩΔ.: 68657

ΠΟΤΗΡΟΚΛΩΝΕΣ HM  
 (ΚΑΡΒΙΔΙΟΥ) WELDON  
**ΒΑΘΟΣ ΚΟΠΗΣ**  
 35mm



ΚΩΔΙΚΟΣ	(mm)	ΤΙΜΗ
68651	18	42 €
68652	20	42 €
68653	22	42 €
68654	24	44 €

**Optional:** Πείρος Κεντραρίσματος ΚΩΔ.: 68656

**QUICK-IN**

ΠΟΤΗΡΟΚΛΩΝΕΣ HSS  
 Quick-IN  
**ΒΑΘΟΣ ΚΟΠΗΣ**  
 35mm



ΚΩΔΙΚΟΣ	(mm)	ΤΙΜΗ
68601	12	21 €
68602	13	21 €
68603	14	23 €
68604	15	23 €
68605	16	25 €
68606	17	25 €
68607	18	27 €
68608	20	29 €
68609	22	33 €
68610	24	36 €
68611	25	36 €
68612	26	38 €
68613	28	40 €
68614	30	43 €
68615	32	46 €

**Optional:** Πείρος Κεντραρίσματος ΚΩΔ.: 68655

ΠΟΤΗΡΟΚΛΩΝΕΣ HSS  
 Quick-IN  
**ΒΑΘΟΣ ΚΟΠΗΣ**  
 50mm



ΚΩΔΙΚΟΣ	(mm)	ΤΙΜΗ
68616	14	25 €
68617	18	28 €
68618	22	35 €
68619	24	39 €
68620	26	41 €
68621	28	45 €
68622	30	49 €

**Optional:** Πείρος Κεντραρίσματος ΚΩΔ.: 68657

**UNIVERSAL**

ΠΟΤΗΡΟΚΛΩΝΕΣ HSS  
 UNIVERSAL  
**ΒΑΘΟΣ ΚΟΠΗΣ**  
 25mm



ΚΩΔΙΚΟΣ	(mm)	ΤΙΜΗ
68645	12	20 €
68646	14	20 €
68647	16	23 €
68648	18	24 €
68649	20	26 €
68650	22	30 €

**Optional:** Πείρος Κεντραρίσματος ΚΩΔ.: 68656

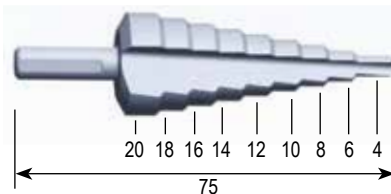
**ΤΡΥΠΑΝΙ ΚΩΝΙΚΟ  
 ΜΕΤΡΙΚΟ HSS**

ΚΩΔΙΚΟΣ	L (mm)	ΤΙΜΗ
68659	4 - 20	15 €

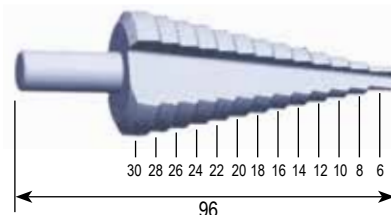

ΚΩΔΙΚΟΣ	L (mm)	ΤΙΜΗ
68660	6 - 30	32 €

**ΠΕΙΡΟΣ ΚΕΝΤΡΑΡΙΣΜΑΤΟΣ**

ΚΩΔΙΚΟΣ	Ø * L (mm)	ΤΙΜΗ
68656	6.34 * 77	4,00 €
68655	6.34 * 90	4,60 €
68686	7.98 * 90	4,60 €
68657	6.34 * 103	5,20 €

**ΑΝΤΑΠΟΡΑΣ-ΜΕΤΑΤΡΟΠΕΑΣ  
 (QUICK-IN ΣΕ WELDON)**

ΚΩΔΙΚΟΣ	(mm)	ΤΙΜΗ
68658	19.05	21 €

**ΑΝΤΑΠΟΡΑΣ  
 WELDON ΣΕ 1/2-20UNF**



ΚΩΔΙΚΟΣ	ΤΙΜΗ
68663	20 €

**ΦΡΕΖΑ ΜΕΤΑΛΛΩΝ ΚΩΝΙΚΗ**

ΚΩΔΙΚΟΣ	(mm)	ΤΙΜΗ
68661	3 - 25	31 €
68662	3 - 30	34 €

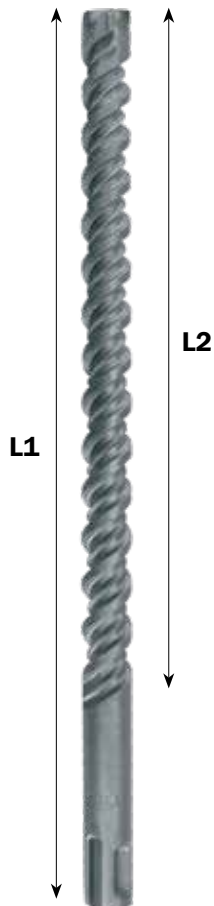

## ΤΡΥΠΑΝΙΑ SDS-PLUS



ΚΩΔΙΚΟΣ	∅ (mm)	L1 (mm)	L2 (mm)	ΣΥΣΚΕΥΑΣΙΑ	ΤΙΜΗ/ΣΥΣΚ.
685100	6	110	50	5 TEM.	5,80 €
685101	6	160	100	5 TEM.	6,90 €
685102	8	160	100	5 TEM.	7,40 €
685103	10	160	100	5 TEM.	8,50 €
685104	12	160	100	5 TEM.	9,50 €
685105	14	160	100	5 TEM.	12,00 €
685106	10	210	150	1 TEM.	2,50 €
685107	12	210	150	1 TEM.	4,00 €
685108	10	310	150	1 TEM.	3,00 €
685109	12	310	250	1 TEM.	3,00 €
685110	14	310	250	1 TEM.	3,30 €
685111	10	450	400	1 TEM.	4,00 €
685112	12	450	400	1 TEM.	4,40 €
685113	14	450	400	1 TEM.	5,30 €
685114	16	450	400	1 TEM.	6,20 €
685115	18	450	400	1 TEM.	7,80 €
685116	20	450	400	1 TEM.	9,40 €
685117	22	450	400	1 TEM.	11,00 €
685118	24	450	400	1 TEM.	12,20 €
685119	25	450	400	1 TEM.	13,00 €
685120	30	450	400	1 TEM.	20,00 €
685121	10	600	550	1 TEM.	5,00 €
685122	12	600	550	1 TEM.	5,50 €
685123	14	600	550	1 TEM.	6,50 €
685124	16	600	550	1 TEM.	8,70 €



## ΕΞΑΡΤΗΜΑΤΑ SDS-PLUS



Βελόνι



ΚΩΔΙΚΟΣ	∅ (mm)	ΜΗΚΟΣ (mm)	ΤΜΧ	ΤΙΜΗ
63901	14	250	1	2,10 €



Καλέμι



ΚΩΔΙΚΟΣ	∅ (mm)	ΜΗΚΟΣ (mm)	ΤΜΧ	ΤΙΜΗ
63902	14	250	1	2,10 €



Πλατυκάλεμο



ΚΩΔΙΚΟΣ	∅ (mm)	ΜΗΚΟΣ (mm)	ΤΜΧ	ΤΙΜΗ
685133	14	40 x 250	1	3,20 €



Κοίλο Πλατυκάλεμο



ΚΩΔΙΚΟΣ	∅ (mm)	ΜΗΚΟΣ (mm)	ΤΜΧ	ΤΙΜΗ
685134	14	40 x 250	1	3,20 €



Καλέμι Τοίχων (χούφτα)



ΚΩΔΙΚΟΣ	∅ (mm)	ΜΗΚΟΣ (mm)	ΤΜΧ	ΤΙΜΗ
685135	14	22 x 250	1	2,10 €



Καλέμι Τοίχων (χούφτα με πτερύγια)



ΚΩΔΙΚΟΣ	∅ (mm)	ΜΗΚΟΣ (mm)	ΤΜΧ	ΤΙΜΗ
685139	14	22 x 250	1	9,50 €



## ΤΡΥΠΑΝΙΑ SDS-MAX

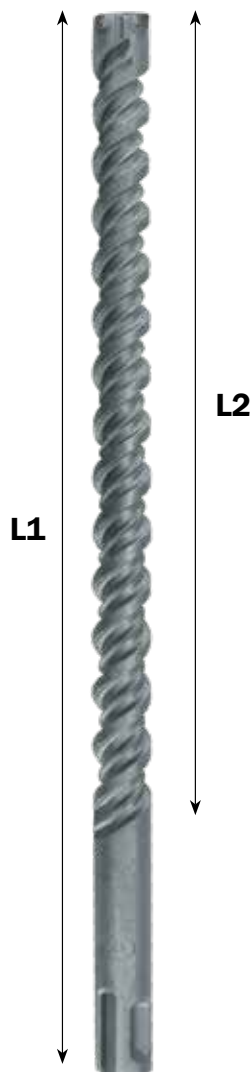

ΚΩΔΙΚΟΣ	Ø (mm)	L1 (mm)	L2 (mm)	ΣΥΣΚΕΥΑΣΙΑ	ΤΙΜΗ/ΣΥΣΚ.
<b>63956</b>	16	400	265	1 TEM.	<b>7,70 €</b>
<b>63955</b>	18	400	270	1 TEM.	<b>9,00 €</b>
<b>63954</b>	20	400	270	1 TEM.	<b>11,00 €</b>
<b>63953</b>	22	400	270	1 TEM.	<b>13,70 €</b>
<b>63952</b>	25	400	270	1 TEM.	<b>14,80 €</b>
<b>63951</b>	28	400	270	1 TEM.	<b>17,00 €</b>
<b>63950</b>	30	400	265	1 TEM.	<b>22,00 €</b>
<b>63949</b>	32	400	260	1 TEM.	<b>23,00 €</b>
<b>63948</b>	35	400	260	1 TEM.	<b>32,00 €</b>
<b>63947</b>	38	400	260	1 TEM.	<b>40,00 €</b>
<i>Δίκοπα</i>					
<b>685125</b>	16	540	400	1 TEM.	<b>12,00 €</b>
<b>685126</b>	18	540	400	1 TEM.	<b>12,20 €</b>
<b>685127</b>	20	520	400	1 TEM.	<b>12,60 €</b>
<b>685128</b>	22	520	400	1 TEM.	<b>13,80 €</b>
<b>685129</b>	25	520	400	1 TEM.	<b>16,50 €</b>
<b>685130</b>	30	570	400	1 TEM.	<b>28,50 €</b>
<b>685131</b>	32	570	400	1 TEM.	<b>33,00 €</b>
<b>685132</b>	35	570	400	1 TEM.	<b>39,00 €</b>
<i>Τετράκοπα</i>					



## ΕΞΑΡΤΗΜΑΤΑ SDS-MAX



**Βελόνι**



ΚΩΔΙΚΟΣ	Ø (mm)	ΜΗΚΟΣ (mm)	ΤΜΧ	ΤΙΜΗ
<b>63944</b>	18	400	1	<b>4,80 €</b>



**Κοίλο Πλατυκάλεμο**



ΚΩΔΙΚΟΣ	Ø (mm)	ΜΗΚΟΣ (mm)	ΤΜΧ	ΤΙΜΗ
<b>685138</b>	18	50 x 400	1	<b>6,10 €</b>



**Καλέμι**



ΚΩΔΙΚΟΣ	Ø (mm)	ΜΗΚΟΣ (mm)	ΤΜΧ	ΤΙΜΗ
<b>63945</b>	18	400	1	<b>5,80 €</b>



**Πλατυκάλεμα**



ΚΩΔΙΚΟΣ	Ø (mm)	ΜΗΚΟΣ (mm)	ΤΜΧ	ΤΙΜΗ
<b>685136</b>	18	50 x 400	1	<b>6,10 €</b>
<b>685137</b>	18	80 x 400	1	<b>8,50 €</b>



## ΕΞΑΡΤΗΜΑΤΑ Hex 17

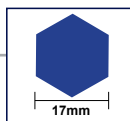

**Βελόνι**

ΚΩΔΙΚΟΣ	● (mm)	ΜΗΚΟΣ (mm)	ΤΜΧ	ΤΙΜΗ
43971	17	280	1	3,50 €



**Πλατυκάλεμο**

ΚΩΔΙΚΟΣ	● (mm)	ΜΗΚΟΣ (mm)	ΤΜΧ	ΤΙΜΗ
43975	17	280	1	4,60 €



**Καλέμι**

ΚΩΔΙΚΟΣ	● (mm)	ΜΗΚΟΣ (mm)	ΤΜΧ	ΤΙΜΗ
43972	17	280	1	3,50 €



## ΕΞΑΡΤΗΜΑΤΑ Hex 28

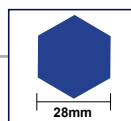

**Βελόνι**

ΚΩΔΙΚΟΣ	● (mm)	ΜΗΚΟΣ (mm)	ΤΜΧ	ΤΙΜΗ
63916	28	410	1	20 €



**Βελόνι**

ΚΩΔΙΚΟΣ	● (mm)	ΜΗΚΟΣ (mm)	ΤΜΧ	ΤΙΜΗ
63914	28	530	1	23 €



**Καλέμι**

ΚΩΔΙΚΟΣ	● (mm)	ΜΗΚΟΣ (mm)	ΤΜΧ	ΤΙΜΗ
63917	28	410	1	20 €



## ΕΞΑΡΤΗΜΑΤΑ Hex 30

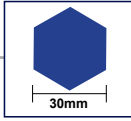

**Βελόνι**

ΚΩΔΙΚΟΣ	● (mm)	ΜΗΚΟΣ (mm)	ΤΜΧ	ΤΙΜΗ
43977	30	410	1	14 €



**Πλατυκάλεμο**

ΚΩΔΙΚΟΣ	● (mm)	ΜΗΚΟΣ (mm)	ΤΜΧ	ΤΙΜΗ
43979	30	410	1	16 €



**Καλέμι**

ΚΩΔΙΚΟΣ	● (mm)	ΜΗΚΟΣ (mm)	ΤΜΧ	ΤΙΜΗ
43978	30	410	1	14 €



**Φτυάρι**

ΚΩΔΙΚΟΣ	● (mm)	ΜΗΚΟΣ (mm)	ΤΜΧ	ΤΙΜΗ
43996	30	440	1	65 €



Εξοπλισμένες με δόντια νέας τεχνολογίας για μεγαλύτερη αντοχή στο χρόνο και υψηλότερη ταχύτητα κοπής. Οι ακμές τους είναι τριγωνικού τύπου (ROOF SEGMENT) για μεγαλύτερη ακρίβεια & ταχύτητα στην κοπή. Συγκολλημένες με τεχνολογία laser από διάμετρο  $\varnothing$  28 και μεγαλύτερο.

## ΔΙΑΜΑΝΤΟΚΟΡΩΝΕΣ ΣΠΕΙΡΩΜΑ G 1/2" BSP ΑΡΣΕΝΙΚΟ (ΥΓΡΑΣ ΚΟΠΗΣ)



ΚΩΔΙΚΟΣ	Ø (mm)	ΤΙΜΗ
68688	12 x 160	32 €
68689	14 x 200	34 €
68690	16 x 250	36 €
68691	18 x 350	38 €
68692	20 x 350	41 €
68693	22 x 350	42 €
68694	24 x 350	44 €
68695	25 x 350	45 €
68696	28 x 350	47 €
68697	30 x 350	48 €
68698	32 x 350	50 €
686001	36 x 350	52 €
686002	38 x 400	54 €
686003	40 x 400	56 €
686004	44 x 400	58 €
686005	46 x 400	59 €
686006	50 x 400	61 €

## ΔΙΑΜΑΝΤΟΚΟΡΩΝΕΣ 1 1/4" UNC ΘΗΛΥΚΟ (ΥΓΡΑΣ ΚΟΠΗΣ)



ΚΩΔΙΚΟΣ	Ø (mm)	ΤΙΜΗ
68668	32 x 420	50 €
68669	40 x 450	56 €
68670	53 x 450	62 €
68671	63 x 450	68 €
68672	71 x 450	76 €
68687	76 x 450	84 €
68673	83 x 450	95 €
68674	95 x 450	105 €
68675	102 x 450	110 €
68676	110 x 450	120 €
68677	127 x 450	140 €
68678	132 x 450	156 €
68679	152 x 450	165 €
68680	166 x 450	195 €
68681	180 x 450	220 €
68682	202 x 450	279 €
68683	220 x 450	380 €
68684	255 x 450	445 €
68685	300 x 450	550 €

### ΣΕΤ ΣΤΗΡΙΞΗΣ ΔΙΑΜΑΝΤΟΤΡΥΠΑΝΟΥ



ΚΩΔΙΚΟΣ 686010  
ΤΙΜΗ 15 €

### ΟΥΠΑΤ ΓΙΑ ΣΕΤ ΣΤΗΡΙΞΗΣ

(σετ 10 τεμ.)



ΚΩΔΙΚΟΣ 686011  
ΤΙΜΗ 6,70 €

### ΑΝΤΑΠΤΟΡΕΣ



ΚΩΔΙΚΟΣ	ΠΕΡΙΓΡΑΦΗ	ΤΙΜΗ
686008	G <sup>1/2</sup> " BSP ΘΗΛ. - 1 <sup>1/4</sup> " UNC ΑΡΣ.	38 €
686009	1 <sup>1/4</sup> " UNC ΘΗΛ. - G <sup>1/2</sup> " BSP ΑΡΣ.	38 €

### ΠΡΟΕΚΤΑΣΕΙΣ 1 1/4" UNC



ΚΩΔΙΚΟΣ	(mm)	ΤΙΜΗ
68664	200	40 €
68665	300	45 €
68666	400	49 €
68667	500	54 €

# Εξαρτήματα για Ηλεκτρικά Εργαλεία

## ΕΞΑΡΤΗΜΑΤΑ ΓΙΑ ΣΕΓΕΣ & ΣΠΑΘΟΣΕΓΕΣ

ΣΕΓΑΚΙΑ ΞΥΛΟΥ 126 mm



Συσκευασία 3 τεμ.

ΚΩΔΙΚΟΣ 64260  
ΤΙΜΗ 5 €

ΣΕΓΑΚΙΑ ΜΕΤΑΛΛΟΥ 90 m



Συσκευασία 2 τεμ.

ΚΩΔΙΚΟΣ 64261  
ΤΙΜΗ 6 €

ΛΕΠΙΔΑ ΣΠΑΘΟΣΕΓΑΣ  
ΞΥΛΟΥ 130 mm



Συσκευασία 3 τεμ.

ΚΩΔΙΚΟΣ 64262  
ΤΙΜΗ 9 €

ΛΕΠΙΔΑ ΣΠΑΘΟΣΕΓΑΣ  
ΜΕΤΑΛΛΟΥ 130 mm



Συσκευασία 2 τεμ.

ΚΩΔΙΚΟΣ 64263  
ΤΙΜΗ 7 €

## ΤΣΟΚ 1/2"

ΓΙΑ ΡΟΥΤΕΡ  
ΚΩΔ.: 633001



ΚΩΔΙΚΟΣ 64203  
ΤΙΜΗ 10 €

## ΕΞΑΡΤΗΜΑΤΑ ΓΙΑ ΕΠΙΤΡΑΠΕΖΙΟ ΤΡΙΒΕΙΟΥ ΔΙΣΚΟΥ ΚΩΔ. 633039

ΓΥΑΛΟΧΑΡΤΟ Ø 125mm  
(αυτοκόλλητο) GR 80



**ΚΩΔΙΚΟΣ 642009**  
**ΤΙΜΗ 4,50 €**

Συσκευασία 5 τεμ.

ΓΥΑΛΟΧΑΡΤΟ Ø 125mm  
(αυτοκόλλητο) GR 150



**ΚΩΔΙΚΟΣ 642010**  
**ΤΙΜΗ 4,50 €**

Συσκευασία 5 τεμ.

ΓΥΑΛΟΧΑΡΤΟ Ø 125mm  
(αυτοκόλλητο) GR 240



**ΚΩΔΙΚΟΣ 642011**  
**ΤΙΜΗ 4,50 €**

Συσκευασία 5 τεμ.

## ΕΞΑΡΤΗΜΑΤΑ ΑΛΟΙΦΑΔΟΡΩΝ

ΠΕΛΜΑ ΑΛΟΙΦΑΔΟΡΟΥ  
Ø 180mm (με velcro)



**ΚΩΔΙΚΟΣ 64265**  
**ΤΙΜΗ 5,90 €**

ΓΟΥΝΑ ΓΥΑΛΙΣΜΑΤΟΣ  
Ø 180mm (με velcro)



**ΚΩΔΙΚΟΣ 64266**  
**ΤΙΜΗ 11 €**

ΣΦΟΥΓΓΑΡΙ ΓΥΑΛΙΣΜΑΤΟΣ  
Ø 150mm (με velcro)



**ΚΩΔΙΚΟΣ 64268**  
**ΤΙΜΗ 10 €**

ΠΕΛΜΑ ΤΡΙΒΕΙΟΥ  
Ø 150mm (με velcro)



**ΚΩΔΙΚΟΣ 64267**  
**ΤΙΜΗ 6,90 €**

ΠΕΛΜΑ ΕΚΚΕΝΤΡΟΥ  
ΑΛΟΙΦΑΔΟΡΟΥ Ø 125mm  
(με velcro) (ΓΙΑ ΚΩΔ.: 633084)



**ΚΩΔΙΚΟΣ 642019**  
**ΤΙΜΗ 6,50 €**

## ΕΞΑΡΤΗΜΑΤΑ ΔΙΑΦΟΡΑ

ΔΙΑΜΑΝΤΟΔΙΣΚΟΣ  
Ø 110 x Ø 20 x 2 mm (ΓΙΑ ΚΟΦΤΗ  
ΜΑΡΜΑΡΟΥ ΚΩΔ. 633029)



**ΚΩΔΙΚΟΣ 64270**  
**ΤΙΜΗ 9,20 €**

ΔΙΣΚΟΣ ΔΟΜΙΚΩΝ ΥΛΙΚΩΝ  
Ø 150 x Ø 22,23mm  
(ΓΙΑ ΦΡΕΖΑ ΑΥΛ. ΚΩΔ. 633030)



**ΚΩΔΙΚΟΣ 64271**  
**ΤΙΜΗ 14 €**

ΔΙΣΚΟΣ ΚΟΠΗΣ  
Ø 100 x Ø 22 x 3,8mm  
(ΓΙΑ ΦΡΕΖΟΚΑΒΙΛΙΕΡΑ ΚΩΔ.  
63475)



**ΚΩΔΙΚΟΣ 64274**  
**ΤΙΜΗ 6,50 €**

ΟΔΗΓΟΣ ΠΑΡΑΛΛΗΛΗΣ ΚΟΠΗΣ  
ΓΙΑ ΣΕΓΕΣ



**ΚΩΔΙΚΟΣ 64276**  
**ΤΙΜΗ 1,85 €**

ΑΥΤΟΜΑΤΟ ΤΣΟΚ 10mm ME  
ADAPTOR SDS PLUS



**ΚΩΔΙΚΟΣ 64272**  
**ΤΙΜΗ 16 €**

## ΠΤΕΡΥΓΙΑ ΑΝΑΔΕΥΤΗΡΩΝ

Ανάμειξη του υλικού από την επιφάνεια του  
δοχείου προς τον πυθμένα.



Ιδανικό για ρευστά υλικά και κονιάματα σε μεγάλες ποσότητες (χρώματα, βερνίκια, λούστρα, αρμόστοκοι, ασβεστοκονιάματα, σοβάδες).  
Για αναδευτήρες μεγάλης ισχύος.  
Ολικό μήκος 600 mm.

ΚΩΔΙΚΟΣ	ΤΥΠΟΣ	Ø mm	ΒΑΡΟΣ	ΤΙΜΗ
63972	M14 x 2	120	15 - 25 kg	14 €
63973	M14 x 2	140	25 - 40 kg	15 €
63974	M14 x 2	160	30 - 60 kg	16 €

Ανάμειξη του υλικού από τον πυθμένα του  
δοχείου προς την επιφάνεια.



Ιδανικό για κολλώδη και παχύρευστα υλικά (κόλλα πλακιδίων, σοβάς, στόκος και λοιπά έτοιμα κονιάματα).  
Ολικό μήκος 600 mm.

ΚΩΔΙΚΟΣ	ΤΥΠΟΣ	Ø mm	ΒΑΡΟΣ	ΤΙΜΗ
43917	M14 x 2	120	15 - 25 kg	14 €
43919	M14 x 2	160	30 - 60 kg	15 €

Εξάρτημα αναδευτήρα κωδ. 633085



Ιδανικό για την ανάμειξη δομικών και χημικών υλικών, για την γρήγορη και καλή ανάμειξη ακόμη και βαρέων υλικών, και ιδιαίτερα για τα δύσκολα υλικά ανάμειξης, όπως σκυρόδεμα υψηλής πυκνότητας, στεγνά δομικά υλικά, κ.λπ.

ΚΩΔΙΚΟΣ	ΤΥΠΟΣ	Ø mm	ΒΑΡΟΣ	ΤΙΜΗ
642020	HEX 13	120	50kg max.	27 €

## ΕΞΑΡΤΗΜΑΤΑ ΓΙΑ ΚΥΛΙΝΔΡΙΚΟ ΤΡΙΒΕΙΟ ΚΩΔ. 633052

ΚΥΛΙΝΔΡΙΚΗ ΒΟΥΡΤΣΑ  
ΑΦΑΙΡΕΣΗΣ ΣΚΟΥΡΙΑΣ  
& ΒΑΦΗΣ



**ΚΩΔΙΚΟΣ 64277**  
**ΤΙΜΗ 35 €**

ΚΥΛΙΝΔΡΙΚΗ  
ΑΝΟΞΕΙΔΩΤΗ ΒΟΥΡΤΣΑ



**ΚΩΔΙΚΟΣ 64278**  
**ΤΙΜΗ 56 €**

ΚΥΛΙΝΔΡΙΚΗ ΝΑΥΛΟΝ  
ΒΟΥΡΤΣΑ



**ΚΩΔΙΚΟΣ 64279**  
**ΤΙΜΗ 56 €**

ΚΥΛΙΝΔΡΙΚΟ ΓΥΑΛΟΧΑΡΤΟ  
60GR (ΣΕΤ 5 τεμ.)



**ΚΩΔΙΚΟΣ 64282**  
**ΤΙΜΗ 11,50 €**

ΚΥΛΙΝΔΡΙΚΟ ΓΥΑΛΟΧΑΡΤΟ  
80GR (ΣΕΤ 5 τεμ.)



**ΚΩΔΙΚΟΣ 64283**  
**ΤΙΜΗ 11,50 €**

ΚΥΛΙΝΔΡΙΚΟ ΓΥΑΛΟΧΑΡΤΟ  
120GR (ΣΕΤ 5 τεμ.)



**ΚΩΔΙΚΟΣ 64284**  
**ΤΙΜΗ 11,50 €**

## ΕΞΑΡΤΗΜΑΤΑ ΓΙΑ ΤΡΙΒΕΙΑ

ΜΗΤΡΑ ΔΙΑΤΡΗΣΗΣ  
ΓΥΑΛΟΧΑΡΤΟΥ  
100 x 110mm  
ΓΙΑ 63457



**ΚΩΔΙΚΟΣ 64257**  
**ΤΙΜΗ 1,70 €**

ΜΗΤΡΑ ΔΙΑΤΡΗΣΗΣ  
ΓΥΑΛΟΧΑΡΤΟΥ 90 x 182mm  
ΓΙΑ 63455



**ΚΩΔΙΚΟΣ 64258**  
**ΤΙΜΗ 2,00 €**

ΜΗΤΡΑ ΔΙΑΤΡΗΣΗΣ  
ΓΥΑΛΟΧΑΡΤΟΥ  
115 x 230mm  
ΓΙΑ 63456



**ΚΩΔΙΚΟΣ 64259**  
**ΤΙΜΗ 2,90 €**

ΜΗΤΡΑ ΔΙΑΤΡΗΣΗΣ  
ΓΥΑΛΟΧΑΡΤΟΥ  
115 x 230 mm  
ΓΙΑ 633050

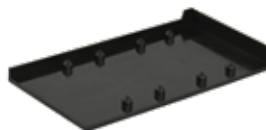

**ΚΩΔΙΚΟΣ 64291**  
**ΤΙΜΗ 2,90 €**

ΑΦΡΩΔΕΣ ΠΕΛΜΑ  
90 x 182 mm  
ΓΙΑ 63455



**ΚΩΔΙΚΟΣ 64252**  
**ΤΙΜΗ 2,50 €**

ΑΦΡΩΔΕΣ ΠΕΛΜΑ 100 x 110mm  
ΓΙΑ 63457



**ΚΩΔΙΚΟΣ 64254**  
**ΤΙΜΗ 2,00 €**

ΜΗΤΡΑ ΔΙΑΤΡΗΣΗΣ  
ΓΥΑΛΟΧΑΡΤΟΥ  
115 x 230mm  
ΓΙΑ 63456

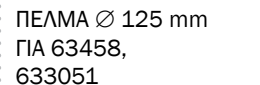

**ΚΩΔΙΚΟΣ 64251**  
**ΤΙΜΗ 4,80 €**

ΜΗΤΡΑ ΔΙΑΤΡΗΣΗΣ  
ΓΥΑΛΟΧΑΡΤΟΥ  
115 x 230 mm  
ΓΙΑ 633050



**ΚΩΔΙΚΟΣ 642005**  
**ΤΙΜΗ 6,00 €**

ΑΦΡΩΔΕΣ ΠΕΛΜΑ  
90 x 182 mm  
ΓΙΑ 63455



**ΚΩΔΙΚΟΣ 642006**  
**ΤΙΜΗ 3,50 €**

ΑΥΤΟΚΟΛΛΗΤΗ ΠΛΑΚΑ  
115 x 230 mm  
ΓΙΑ 63456



**ΚΩΔΙΚΟΣ 64253**  
**ΤΙΜΗ 3,50 €**

ΜΑΛΑΚΟ ΠΕΛΜΑ (PU)  
92 x 184 mm  
ΓΙΑ 633050



**ΚΩΔΙΚΟΣ 64290**  
**ΤΙΜΗ 3,50 €**

ΠΕΛΜΑ Ø 125 mm  
ΓΙΑ 63458,  
633051

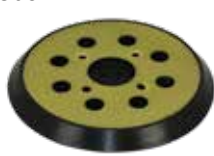

**ΚΩΔΙΚΟΣ 64251**  
**ΤΙΜΗ 4,80 €**

ΠΕΛΜΑ Ø 150 mm  
ΓΙΑ 633079



**ΚΩΔΙΚΟΣ 642005**  
**ΤΙΜΗ 6,00 €**

ΤΡΙΓΩΝΙΚΟ ΠΕΛΜΑ VELCRO  
150x150x100 mm  
ΓΙΑ 633078



**ΚΩΔΙΚΟΣ 642006**  
**ΤΙΜΗ 3,50 €**

## ΕΞΑΡΤΗΜΑΤΑ ΓΙΑ ΤΡΙΒΕΙΑ ΤΟΙΧΟΥ

ΣΤΡΟΓΓΥΛΟ ΠΕΛΜΑ  
ΤΡΙΒΕΙΟΥ Ø 225 mm  
ΓΙΑ 633044, 633056,  
633057, 633086



**ΚΩΔΙΚΟΣ 64292**  
**ΤΙΜΗ 16 €**

ΣΤΡΟΓΓΥΛΟ ΠΕΛΜΑ  
ΤΡΙΒΕΙΟΥ Ø 225 mm  
ΓΙΑ 63419



**ΚΩΔΙΚΟΣ 642008**  
**ΤΙΜΗ 16 €**

ΤΡΙΓΩΝΙΚΟ ΠΕΛΜΑ  
ΤΡΙΒΕΙΟΥ ΓΙΑ 633044  
285 x 285 x 285 mm



**ΚΩΔΙΚΟΣ 64293**  
**ΤΙΜΗ 16 €**

ΤΡΙΓΩΝΙΚΗ ΚΕΦΑΛΗ  
ΤΡΙΒΕΙΟΥ ΓΙΑ 633044  
285 x 285 x 285 mm



**ΚΩΔΙΚΟΣ 64294**  
**ΤΙΜΗ 29 €**

ΠΕΛΜΑ ΤΡΙΒΕΙΟΥ Ø 225 mm  
ΓΙΑ 633059



**ΚΩΔΙΚΟΣ 64295**  
**ΤΙΜΗ 18 €**

## ΠΕΤΡΕΣ ΔΙΔΥΜΩΝ ΤΡΟΧΩΝ



Ø 75 mm  
(για κωδ.:41840)



Ø 75 mm  
(για κωδ.:41840)



Ø 125 mm  
Ø 175 mm  
Ø 200 mm



Ø 150 mm



Ø 250 mm

ΚΩΔΙΚΟΣ	ΔΙΑΜΕΤΡΟΣ	ΠΑΧΟΣ	ΤΡΥΠΑ	ΚΟΚΚΩΣΗ	ΤΙΜΗ
<b>41888</b>	75 mm	20 mm	10 mm	400	<b>4,00 €</b>
<b>41889 (FIBER)</b>	75 mm	20 mm	10 mm	120	<b>3,00 €</b>
<b>64211</b>	125 mm	16 mm	12,7 mm	36	<b>7,50 €</b>
<b>64212</b>	125 mm	16 mm	12,7 mm	60	<b>7,50 €</b>
<b>41895</b>	150 mm	16 mm	12,7 mm	36	<b>8,00 €</b>
<b>41898</b>	150 mm	16 mm	12,7 mm	60	<b>8,00 €</b>
<b>41892</b>	150 mm	16 mm	12,7 mm	80	<b>8,00 €</b>
<b>41893</b>	150 mm	20 mm	12,7 mm	36	<b>8,00 €</b>
<b>64217</b>	150 mm	20 mm	12,7 mm	60	<b>8,00 €</b>
<b>64213</b>	150 mm	25 mm	32 mm	36	<b>8,50 €</b>
<b>64214</b>	150 mm	25 mm	32 mm	60	<b>8,50 €</b>

ΚΩΔΙΚΟΣ	ΔΙΑΜΕΤΡΟΣ	ΠΑΧΟΣ	ΤΡΥΠΑ	ΚΟΚΚΩΣΗ	ΤΙΜΗ
<b>41894</b>	150 mm	40 mm	20 mm	80	<b>10,00 €</b>
<b>41897</b>	150 mm	40 mm	32 mm	80	<b>10,00 €</b>
<b>64216 (ΛΕΥΚΗ)</b>	150 mm	40 mm	12,7 mm	80	<b>16,00 €</b>
<b>64218</b>	175 mm	25 mm	32 mm	36	<b>9,00 €</b>
<b>64219</b>	175 mm	25 mm	32 mm	60	<b>10,00 €</b>
<b>41891</b>	200 mm	20 mm	16 mm	36	<b>10,50 €</b>
<b>41890</b>	200 mm	20 mm	16 mm	60	<b>10,50 €</b>
<b>41899</b>	200 mm	20 mm	16 mm	36	<b>10,50 €</b>
<b>64215</b>	200 mm	32 mm	32 mm	36	<b>11,00 €</b>
<b>64220</b>	200 mm	32 mm	32 mm	60	<b>12,00 €</b>
<b>64221</b>	250 mm	32 mm	32 mm	36	<b>14,50 €</b>
<b>64222</b>	250 mm	32 mm	32 mm	60	<b>14,50 €</b>

## ΤΑΙΝΙΕΣ ΔΙΔΥΜΩΝ ΤΡΟΧΩΝ

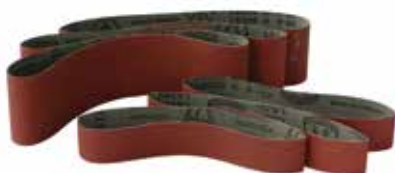

ΚΩΔΙΚΟΣ	ΠΛΑΤΟΣ	ΜΗΚΟΣ	ΚΟΚΚΩΣΗ	ΤΙΜΗ
<b>44251</b>	50 mm	686 mm	80	<b>2,90 €</b>
<b>44252</b>	50 mm	686 mm	100	<b>2,90 €</b>
<b>44253</b>	50 mm	686 mm	120	<b>2,90 €</b>
<b>64201</b>	100 mm	914 mm	80	<b>5,50 €</b>
<b>64202</b>	100 mm	914 mm	100	<b>5,50 €</b>
<b>64203</b>	100 mm	914 mm	120	<b>5,50 €</b>

## ΒΟΥΡΤΣΑ ΔΙΔΥΜΩΝ ΤΡΟΧΩΝ

ΒΟΥΡΤΣΑ Ø 150 ΓΙΑ ΑΞΟΝΑ 32 mm



ΚΩΔΙΚΟΣ **44013**  
ΤΙΜΗ **18 €**

Συνοδεύεται με  
αντάπτορα για άξονα  
12,7 mm

## ΔΙΣΚΟΙ ΓΥΑΛΙΣΜΑΤΟΣ ΔΙΔΥΜΩΝ ΤΡΟΧΩΝ

ΔΙΣΚΟΣ ΠΑΝΙΝΟΣ ΓΥΑΛΙΣΜΑΤΟΣ  
ΜΕ ΣΠΙΡΑΛ ΡΑΦΕΣ  
Ø 150 x 20 x 12,7 mm



Για ΚΩΔ.: 41839

ΚΩΔΙΚΟΣ **64248**  
ΤΙΜΗ **11 €**

ΔΙΣΚΟΣ ΠΑΝΙΝΟΣ (ΓΟΥΝΑ)  
ΓΥΑΛΙΣΜΑΤΟΣ ΜΕ ΣΠΙΡΑΛ ΡΑΦΕΣ  
Ø 150 x 20 x 12,7 mm



Για ΚΩΔ.: 41839

ΚΩΔΙΚΟΣ **64249**  
ΤΙΜΗ **11 €**

ΔΙΣΚΟΙ ΓΥΑΛΙΣΜΑΤΟΣ Ø 150 x 16 mm



Για ΚΩΔ.: 41847

ΚΩΔΙΚΟΣ **64085**  
ΤΙΜΗ **11 €**

Για ΚΩΔ.: 41847

ΚΩΔΙΚΟΣ **64086**  
ΤΙΜΗ **11 €**

## ΕΞΑΡΤΗΜΑΤΑ ΓΙΑ ΔΙΣΚΟΠΡΙΟΝΟ ΚΩΔ. 633036

ΔΙΣΚΟΣ ΚΟΠΗΣ ΞΥΛΟΥ 24 ΔΟΝΤΙΩΝ  
115 x 9,5



ΚΩΔΙΚΟΣ **64287**  
ΤΙΜΗ **5,50 €**

ΔΙΣΚΟΣ ΚΟΠΗΣ ΞΥΛΟΥ 60 ΔΟΝΤΙΩΝ  
115 x 9,5



ΚΩΔΙΚΟΣ **64288**  
ΤΙΜΗ **3,50 €**

ΔΙΑΜΑΝΤΟΔΙΣΚΟΣ ΚΟΠΗΣ ΚΕΡΑΜΙΚΩΝ  
115 x 9,5



ΚΩΔΙΚΟΣ **64289**  
ΤΙΜΗ **5,80 €**

## ΕΞΑΡΤΗΜΑΤΑ ΠΟΛΥΕΡΓΑΛΕΙΩΝ



ΚΩΔΙΚΟΣ	ΠΕΡΙΓΡΑΦΗ	ΤΙΜΗ/ΣΥΣΚ.
1. 64235	ΒΑΣΗ ΦΥΛΛΩΝ ΛΕΙΑΝΣΗΣ ΜΕ VELCRO 90 mm Κατάλληλο για τον κωδικό 63452 (όχι κατάλληλο για τον κωδικό 633005)	4,00 €
2. 642012	ΒΑΣΗ ΦΥΛΛΩΝ ΛΕΙΑΝΣΗΣ ΜΕ VELCRO & 9 ΓΥΑΛΟΧΑΡΤΑ 80 mm	5,50 €
3. 64236	12 ΦΥΛΛΑ ΛΕΙΑΝΣΗΣ 90 mm (Τεμ. 3xGr.60, 3xGr.80, 3xGr.120, 3xGr.180)	3,50 €
4. 642013	30 ΦΥΛΛΑ ΛΕΙΑΝΣΗΣ ΜΕ VELCRO 80 mm (Τεμ. 6xGr.50, 6xGr.80, 6xGr.120, 6xGr.180, 6xGr.220)	5,90 €
5. 64237	ΞΥΣΤΡΑ 51 mm (Σετ 3 τεμ.)	4,90 €
6. 64238	ΛΕΠΙΔΑ ΞΥΛΟΥ 30x10 mm (Σετ 3 τεμ.)	6,20 €
7. 64239	ΛΕΠΙΔΑ ΞΥΛΟΥ 30x20 mm (Σετ 3 τεμ.)	7,00 €
8. 642014	ΛΕΠΙΔΑ ΞΥΛΟΥ 34x28,5 mm (Σετ 3 τεμ.)	11,00 €
9. 64240	ΛΕΠΙΔΑ ΞΥΛΟΥ 40x34 mm (Σετ 3 τεμ.)	8,00 €
10. 64241	ΤΡΙΓΩΝΙΚΗ ΛΕΠΙΔΑ ΚΟΠΗΣ 67 mm (Σετ 2 τεμ.)	7,50 €
11. 642015	ΗΜΙΚΥΚΛΙΚΗ ΛΕΠΙΔΑ 88 mm (Τεμ. 1)	9,50 €
12. 64242	ΗΜΙΚΥΚΛΙΚΗ ΛΕΠΙΔΑ ΔΙΑΜΑΝΤΙΟΥ 63,5 mm (Τεμ. 1)	7,50 €
13. 64243	ΗΜΙΚΥΚΛΙΚΗ ΛΕΠΙΔΑ ΚΑΡΒΙΔΙΟΥ 63,5 mm (Τεμ. 1)	6,90 €
14. 64244	ΤΡΙΓΩΝΙΚΗ ΛΕΠΙΔΑ ΚΑΡΒΙΔΙΟΥ 78 mm (Τεμ. 1)	7,50 €