

01



**ΑΕΡΟΣΥΜΠΙΕΣΤΕΣ (ΚΟΜΠΡΕΣΕΡ)
& ΕΡΓΑΛΕΙΑ ΑΕΡΟΣ**

Αεροσυμπιεστές με μοτέρ BRUSHLESS (χωρίς ψύκτρες) και SILENT (μειωμένης στάθμης θορύβου <78dB(A) και κεφαλή OIL FREE (χωρίς λάδι). Κατάλληλοι για εφαρμογές σε χώρους που απαιτείται αισθητά μειωμένος θόρυβος.

6 Lt.



**BRUSHLESS
& SILENT**

24 Lt.



**BRUSHLESS
& SILENT**

50 Lt.



**BRUSHLESS
& SILENT**

50 Lt.
ΚΑΘΕΤΟΣ

**BRUSHLESS
& SILENT**



100 Lt.
3 Hp (3x1 Hp)

**BRUSHLESS
& SILENT**



ΚΩΔΙΚΟΣ	ΑΕΡΟΦΥΛΑΚΙΟ	HP	kW	Lt./min	bar/psi	ΔΙΑΣΤ. ΣΥΣΚ. (mm)	ΜΙΚΤΟ ΒΑΡΟΣ (kg)	ΤΙΜΗ
40150	6 Lt.	0,75	0,55	104	8/116	410 x 380 x 415	16,5	290 €
40151	24 Lt.	1,0	0,75	126	8/116	580 x 255 x 580	23	350 €
40152	50 Lt.	1,55	1,15	197	8/116	725 x 345 x 690	36,5	475 €
40127	50 Lt. (ΚΑΘΕΤΟΣ)	2,0	1,5	245	8/116	415 x 415 x 985	39,5	640 €
40128	100 Lt.	3,0	2,2	420	8/116	1200 x 420 x 810	115	910 €

Αεροσυμπιεστής φορητός μικρού όγκου και βάρους, συνεχούς ροής χωρίς αεροφυλάκιο, κεφαλή OIL FREE (χωρίς λάδι), brushed motor (ψύκτρεις) κατάλληλος για ελαφρές ερασιτεχνικές χρήσεις μικρής διάρκειας (κυρίως φουσκώματος). **Συνοδεύεται με σωλήνα 3m, αερόμετρο και σετ ακροφυσίων φουσκώματος. Σημ:** Για εργασίες φυσημάτων με πίεση συστήνεται χρήση αεροσυμπιεστών με αεροφυλάκιο.

Αεροσυμπιεστής φορητός με αεροφυλάκιο 6Lt., κεφαλή OIL FREE (χωρίς λάδι), brushed motor (ψύκτρεις), κατάλληλος για ελαφρές ερασιτεχνικές χρήσεις μικρής διάρκειας.

Αεροσυμπιεστής τροχήλατος με αεροφυλάκιο 24Lt., κεφαλή OIL FREE (χωρίς λάδι), induction motor (χωρίς ψύκτρεις), κατάλληλος για ερασιτεχνικές και ορισμένες ημιεπαγγελματικές χρήσεις.



6 Lt.



24 Lt.



ΚΩΔΙΚΟΣ	ΑΕΡΟΦΥΛΑΚΙΟ	HP	kW	Lt./min	bar/psi	ΔΙΑΣΤ. ΣΥΣΚ. (mm)	ΜΙΚΤΟ ΒΑΡΟΣ (kg)	ΤΙΜΗ
602035	-	1,5	1,1	180	8/116	450 x 145 x 348	6	155 €
602036	6 Lt.	1,5	1,1	180	8/116	395 x 370 x 340	11	210 €
40148	24 Lt.	2,0	1,5	193	8/116	585 x 275 x 620	23	295 €

Αεροσυμπιεστές Μονομπλόκ Ελαιολίπαντοι

Οι αεροσυμπιεστές της κατηγορίας αυτής έχουν ελαιολίπαντη κεφαλή (λιγότερες φθορές, μεγαλύτερη διάρκεια ζωής), μοτέρ induction (χωρίς ψύκτρεις) και είναι κατάλληλοι τόσο για ερασιτεχνικές όσο και για ορισμένες επαγγελματικές εφαρμογές (ανάλογα με το μοντέλο).

24 Lt./2 HP



50 Lt./2 HP



230V/50Hz (ΜΟΝΟΦΑΣΙΚΟΙ)

ΚΩΔΙΚΟΣ	ΑΕΡΟΦΥΛΑΚΙΟ	HP	kW	Lt./min	bar/psi	ΔΙΑΣΤ. ΣΥΣΚ. (mm)	ΜΙΚΤΟ ΒΑΡΟΣ (kg)	ΤΙΜΗ
40141	24 Lt.	2,0	1,5	206	8/116	590 x 255 x 580	28	260 €
40140	50 Lt.	2,0	1,5	206	8/116	770 x 325 x 720	38	355 €

Οι αεροσυμπιεστές της κατηγορίας αυτής έχουν ελαιολίπαντη κεφαλή (λιγότερες φθορές, μεγαλύτερη διάρκεια ζωής), μοτέρ induction (χωρίς ψύκτρες) και είναι κατάλληλοι τόσο για ερασιτεχνικές όσο και για ορισμένες επαγγελματικές εφαρμογές (ανάλογα με το μοντέλο).

24 Lt./2.5 HP



50 Lt./2.5 HP



50 Lt./2.5 HP
ΚΑΘΕΤΟΣ



50 Lt./3 HP

- Κεφαλή V
- Μεγάλη παροχή (ταχύτατο γέμισμα)



100 Lt./3 HP

- Κεφαλή V
- Μεγάλη παροχή (ταχύτατο γέμισμα)



230V/50Hz (ΜΟΝΟΦΑΣΙΚΟΙ)

ΚΩΔΙΚΟΣ	ΑΕΡΟΦΥΛΑΚΙΟ	HP	kW	Lt./min	bar/psi	ΔΙΑΣΤ. ΣΥΣΚ. (mm)	ΜΙΚΤΟ ΒΑΡΟΣ (kg)	ΤΙΜΗ
40137	24 Lt.	2,5	1,8	250	8/116	590 x 280 x 635	29	280 €
40138	50 Lt.	2,5	1,8	250	8/116	770 x 325 x 720	39	370 €
40121	50 Lt. (ΚΑΘΕΤΟΣ)	2,5		257		405 x 405 x 1000	35	450 €
40146	50 Lt.	3,0	2,2	412	8/116	760 x 380 x 740	43	580 €
40139	100 Lt.	3,0	2,2	412	8/116	1080 x 385 x 815	55	690 €

ΚΩΔ.: 40147



ΚΩΔ.: 40144



ΚΩΔ.: 602039



ΚΩΔ.: 602040



230V/50Hz (ΜΟΝΟΦΑΣΙΚΟΙ)

ΚΩΔΙΚΟΣ	ΑΕΡΟΦΥΛΑΚΙΟ	HP	kW	Lt./min	ΚΕΦΑΛΗ	bar/psi	ΔΙΑΣΤ. ΣΥΣΚ. (mm)	ΜΙΚΤΟ ΒΑΡΟΣ (kg)	ΤΙΜΗ
40147	50 Lt.	3	2,2	250	ZA65	8/116	940 x 380 x 700	50	655 €
40144	100 Lt.	3	2,2	250	ZA65	8/116	1080 x 425 x 805	62	790 €
602039	150 Lt.	3	2,2	354	DH2065	10/145	1295 x 430 x 900	80	980 €
602040	200 Lt.	3	2,2	354	DH2065	10/145	1370 x 500 x 945	130	1.150 €

ΚΩΔ.: 602020

NEO



ΚΩΔ.: 602002



ΚΩΔ.: 602016



ΚΩΔ.: 602017



230V/50Hz (ΜΟΝΟΦΑΣΙΚΟΙ)

ΚΩΔΙΚΟΣ	ΤΥΠΟΣ	ΑΕΡΟΦΥΛ.	HP	kW	Lt./min	ΚΕΦΑΛΗ	bar/psi	ΔΙΑΣΤ. ΣΥΣΚ. (mm)	ΜΙΚΤΟ ΒΑΡΟΣ (kg)	ΤΙΜΗ
602020	RAIDER 3100	100	3	2,2	295	N2,8S	10/145	1080 x 400 x 790	58	885 €
602002	N3-200C-3M	200	3	2,2	315	N3	10/145	1450 x 450 x 920	90	1.280 €
602003	N3-270C-3M	270	3	2,2	315	N3	10/145	1530 x 570 x 1100	108	1.440 €

400V/50Hz (ΤΡΙΦΑΣΙΚΟΙ ΤΡΟΧΗΛΑΤΟΙ)

ΚΩΔΙΚΟΣ	ΤΥΠΟΣ	ΑΕΡΟΦΥΛ.	HP	kW	Lt./min	ΚΕΦΑΛΗ	bar/psi	ΔΙΑΣΤ. ΣΥΣΚ. (mm)	ΜΙΚΤΟ ΒΑΡΟΣ (kg)	ΤΙΜΗ
602015	N2,8S-100C-3T	100	3	2,2	295	N2,8S	10/145	1080x 405 x 800	58	1.020 €
602011	N3-200C-3T	200	3	2,2	315	N3	10/145	1480 x 450 x 910	90	1.340 €
602016	N3-270C-3T	270	3	2,2	315	N3	10/145	1540 x 580 x 1100	108	1.495 €
602004	N4-270C-4T	270	4	3	541	N4	10/145	1540 x 570 x 1100	116	1.790 €
602017	N5-270C-5,5T	270	5,5	4	606	N5	10/145	1540 x 570 x 1150	139	2.190 €

ΣΗΜΕΙΩΣΗ: Για ηλεκτρικούς πίνακες και ηλεκτροβαλβίδες βλέπε σελ. 17

ΚΩΔ.: 602012



ΚΩΔ.: 602006



400V/50Hz (ΤΡΙΦΑΣΙΚΟΙ ΣΤΑΘΕΡΟΙ)

ΚΩΔΙΚΟΣ	ΤΥΠΟΣ	ΑΕΡΟΦΥΛ.	HP	kW	Lt./min	ΚΕΦΑΛΗ	bar/psi	ΔΙΑΣΤ. ΣΥΣΚ. (mm)	ΜΙΚΤΟ ΒΑΡΟΣ (kg)	ΤΙΜΗ
602012	N5-500F-5,5T	500	5,5	4	606	N5	11/159	2010 x 670 x 1305	206	2.470 €
602013	N6-500F-7,5T	500	7,5	5,5	798	N6	11/159	2030 x 670 x 1320	213	2.792 €

400V/50Hz (ΤΡΙΦΑΣΙΚΟΙ ΣΤΑΘΕΡΟΙ) ΥΨΗΛΗΣ ΠΙΕΣΗΣ (15 bar)

ΚΩΔΙΚΟΣ	ΤΥΠΟΣ	ΑΕΡΟΦΥΛ.	HP	kW	Lt./min	ΚΕΦΑΛΗ	bar/psi	ΔΙΑΣΤ. ΣΥΣΚ. (mm)	ΜΙΚΤΟ ΒΑΡΟΣ (kg)	ΤΙΜΗ
602006	NG6-500F-7,5TK-15BAR	500 /15B	7,5	5,5	570	NG6	15/218	2030 x 680 x 1300	219	3.590 €

ΣΗΜΕΙΩΣΗ: Για ηλεκτρικούς πίνακες και ηλεκτροβαλβίδες βλέπε σελ. 17

Στις αναγραφόμενες προτεινόμενες τιμές λιανικής δεν συμπεριλαμβάνεται Φ.Π.Α. και έξοδα μεταφοράς, συναρμολόγησης ή εγκατάστασης. Για τυχόν ισχύουσες εκπτώσεις και την τελική διαμόρφωση των τιμών επικοινωνείτε με το κατάστημα πώλησης.

ΚΩΔ.: 602053



ΚΩΔ.: 602054



ΚΩΔ.: 602059



ΚΩΔ.: 602064



230V/50Hz (ΜΟΝΟΦΑΣΙΚΟΙ)

ΚΩΔΙΚΟΣ	ΤΥΠΟΣ	ΑΕΡΟΦΥΛ.	HP	kW	Lt./min	ΚΕΦΑΛΗ	bar/psi	ΔΙΑΣΤ. ΣΥΣΚ. (mm)	ΜΙΚΤΟ ΒΑΡΟΣ (kg)	ΤΙΜΗ
602052	ΜΚ103-90-3Μ	90	3	2,2	365	ΜΚ103	10/145	1020 x 440 870	68	1.030 €
602053	ΜΚ103-150-3Μ	150	3	2,2	365	ΜΚ103	10/145	1310 x 420 x 1080	76	1.230 €
602054	ΜΚ103-200-3Μ	200	3	2,2	365	ΜΚ103	10/145	1500 x 500 x 1000	82	1.395 €
602055	ΜΚ113-200-3Μ	200	3	2,2	460	ΜΚ113	10/145	1450 x 500 x 1120	99	1.635 €

400V/50Hz (ΤΡΙΦΑΣΙΚΟΙ ΤΡΟΧΗΛΑΤΟΙ)

ΚΩΔΙΚΟΣ	ΤΥΠΟΣ	ΑΕΡΟΦΥΛ.	HP	kW	Lt./min	ΚΕΦΑΛΗ	bar/psi	ΔΙΑΣΤ. ΣΥΣΚ. (mm)	ΜΙΚΤΟ ΒΑΡΟΣ (kg)	ΤΙΜΗ
602056	ΜΚ103-90-3	90	3	2,2	365	ΜΚ103	10/145	1030 x 450 x 870	70	1.150 €
602057	ΜΚ103-150-3	150	3	2,2	365	ΜΚ103	10/145	1310 x 440 x 1060	78	1.320 €
602058	ΜΚ103-200-3	200	3	2,2	365	ΜΚ103	10/145	1430 x 500 x 1050	82	1.540 €
602059	ΜΚ113-200-3	200	3	2,2	460	ΜΚ113	10/145	1120 x 500 x 1440	100	1.690 €
602063	ΜΚ113-270-4	270	4	3,0	500	ΜΚ113	10/145	1640 x 560 x 1170	142	1.790 €
602064	ΒΚ114-270-5,5	270	5,5	4,0	580	ΒΚ114	10/145	1620 x 550 x 1330	155	2.200 €

ΚΩΔ.: 602067



ΣΗΜΕΙΩΣΗ: Οι τύποι με ένδειξη (ΥΔ) συνοδεύονται με πίνακα διαδοχικής εκκίνησης αστέρος - τριγώνου και ηλεκτροβαλβίδες.



ΚΩΔ.: 602074



Όλοι οι σταθεροί αεροσυμπιεστές της σειράς "Red Line" συνοδεύονται με αντικραδασμικές βάσεις.



Βάσεις αεροσυμπιεστή 500 lt.



Βάσεις αεροσυμπιεστή 900 lt.

400V/50Hz (ΤΡΙΦΑΣΙΚΟΙ ΣΤΑΘΕΡΟΙ)

ΚΩΔΙΚΟΣ	ΤΥΠΟΣ	ΑΕΡΟΦΥΛ.	HP	kW	Lt./min	ΚΕΦΑΛΗ	bar/psi	ΔΙΑΣΤ. ΣΥΣΚ. (mm)	ΜΙΚΤΟ ΒΑΡΟΣ (kg)	ΤΙΜΗ
602065	BK114-500F-5,5	500	5,5	4	580	1 x BK114	10/145	2010 x 640 x 1325	222	2.730 €
602066	BK114-500F-5,5(ΥΔ)*	500	5,5	4	580	1 x BK114	10/145	2010 x 640 x 1325	232	3.170 €
602067	BK119-500F-7,5	500	7,5	5,5	840	1 x BK119	10/145	2010 x 645 x 1320	235	2.950 €
602068	BK120-500F-10	500	10	7,5	1080	1 x BK120	10/145	2010 x 645 x 1400	259	3.730 €
602072	BKT119-500F-15T(ΥΔ)*	500	7,5+7,5	5,5+5,5	1680	2 x BK119	10/145	2010 x 640 x 1330	328	6.220 €
602074	BKT119-900-15T(ΥΔ)*	900	7,5+7,5	5,5+5,5	1680	2 x BK119	10/145	2260 x 860 x 1700	437	7.300 €
602075	BKT120-900F-20T(ΥΔ)*	900	10+10	7,5+7,5	2160	2 x BK120	10/145	2260 x 865 x 1700	529	8.490 €

* Οι τύποι (ΥΔ) συνοδεύονται με πίνακα αστέρος - τριγώνου και ηλεκτροβαλβίδες

ΣΗΜΕΙΩΣΗ: Για ηλεκτρικούς πίνακες και ηλεκτροβαλβίδες βλέπε σελ. 17

Στις αναγραφόμενες προτεινόμενες τιμές λιανικής δεν συμπεριλαμβάνεται Φ.Π.Α. και έξοδα μεταφοράς, συναρμολόγησης ή εγκατάστασης. Για τυχόν ισχύουσες εκπτώσεις και την τελική διαμόρφωση των τιμών επικοινωνείτε με το κατάστημα πώλησης.

Οι αθόρυβοι (κατασιγασμένοι) αεροσυμπιεστές απευθύνονται στους επαγγελματίες που επιδιώκουν την δημιουργία ενός φιλικού περιβάλλοντος εργασίας με μειωμένη ηχορύπανση. Τέτοιες περιπτώσεις είναι: συνεργεία, φανοποιεία, βουλκανιζατέρ, βιοτεχνίες και σε πολλές άλλες χρήσεις στις οποίες το πρόβλημα του θορύβου είναι έντονο και η επίλυσή του αναγκαία.

ΠΟΙΟΤΙΚΑ ΧΑΡΑΚΤΗΡΙΣΤΙΚΑ

- Οι τύποι αστέρος - τριγώνου (SD) είναι εξοπλισμένοι με πίνακα προοδευτικής εκκίνησης (ΥΔ) και ηλεκτροβαλβίδα (εικ.2).
- Αποδοτικό σύστημα αερόψυξης, με μεγάλη φτερωτή για καλύτερη ψύξη και ανεξάρτητο ηλεκτρικό ανεμιστήρα.
- Χαμηλή στάθμη θορύβου με: α) ειδική επένδυση με ποιοτικά ηχομονωτικά στο εσωτερικό β) στιβαρή κατασκευή με ενισχυμένο πλαίσιο γ) σχεδίαση αεραγωγών με τρόπο που να μειώνει αισθητά το θόρυβο.
- Εργονομικός πίνακας ελέγχου οργάνων και βασικών οδηγιών συντήρησης (εικ. 3 & 4)
- Ιταλικής κατασκευής με μαντεμένιες κεφαλές (εικ. 1)
- Λειτουργική σχεδίαση για ευκολότερη συντήρηση



ΚΩΔΙΚΟΣ	ΤΥΠΟΣ	ΣΥΝΙΣΤΩΜΕΝΟ ΑΕΡΟΦΥΛΑΚΙΟ	HP	kW	VOLT	Lt./min	ΚΕΦΑΛΗ	bar	db	ΕΞΟΔΟΣ	ΔΙΑΣΤΑΣΕΙΣ ΣΥΣΚ. (mm)	ΜΙΚΤΟ ΒΑΡ. (kg)	ΤΙΜΗ
602029*	NS-300M	(200lt)	3	2,2	230	315	NG3	11	68	2 πρίζες αερός	560 x 810 x 1100	91	2.650 €
602031	NS-550SD	300lt ή 500lt	5,5	4	400	606	NG5	11	68	3/4"	660 x 960 x 800	154	3.980 €
602032	NS-750SD	500lt	7,5	5,5	400	798	NG6	11	68	3/4"	660 x 960 x 800	169	4.390 €
602033	NS-1000SD	500lt ή 1000lt	10	7,5	400	1246	NGV10	11	68	3/4"	740 x 1040 x 870	194	5.540 €

* Ο αεροσυμπιεστής διαθέτει ενσωματωμένο αεροφυλάκιο 24 lt.

ΣΗΜΕΙΩΣΗ: 1) Οι τύποι με ένδειξη (SD) είναι εξοπλισμένοι με πίνακα αστέρος-τριγώνου (ΥΔ) και ηλεκτροβαλβίδα
2) Οι τιμές δεν συμπεριλαμβάνουν εξωτερικό αεροφυλάκιο και ελαστικό σωλήνα σύνδεσης με αεροφυλάκιο.
Για αεροφυλάκιο βλέπε σελ. 22



Οι αεροσυμπιεστές σε βάση χρησιμοποιούνται στις περιπτώσεις που υπάρχει πρόβλημα χώρου ή στα δίκτυα πεπιεσμένου αέρα. Το αεροφυλάκιο μπορεί να τοποθετηθεί σε ξεχωριστό χώρο, ενώ στις ενδιάμεσες θέσεις μεταξύ του αεροσυμπιεστή και των λήψεων του αέρα είναι εύκολο να τοποθετηθούν μηχανήματα και φίλτρα για την βελτίωση της ποιότητας του πεπιεσμένου αέρα. (βλ. σελ.23-25)

ΣΗΜΕΙΩΣΗ: Όλοι οι αεροσυμπιεστές σε βάση συνοδεύονται με ελαστικό σωλήνα 1,5m, βαλβίδα αντεπιστροφής και αντικραδαμικά πέλαμα. Στις κατωτέρω τιμές δεν συμπεριλαμβάνονται αεροφυλάκιο (βλ. σελ. 22), ηλεκτρικός πίνακας και ηλεκτροβαλβίδα (βλ. παρακάτω)

ΣΗΜΑΝΤΙΚΗ ΠΑΡΑΤΗΡΗΣΗ ΑΣΦΑΛΕΙΑΣ:

Εάν συνδέσετε τα συστήματα αυτά σε παλιό αεροφυλάκιο βεβαιωθείτε, με ειδικό έλεγχο, ότι το παλιό σας αεροφυλάκιο είναι ασφαλές και ότι διαθέτει αυτόματο πιεσοστάτη, βαλβίδα ασφαλείας και αφυδάτωση.

ΚΩΔΙΚΟΣ	ΤΥΠΟΣ	Lt./min	bar	HP	M x Π x Y (cm)	kg	ΕΛΑΣΤ. ΣΩΛΗΝΑΣ	ΒΑΛΒΙΔΑ ΑΝΤ/ΦΗΣ	ΣΥΝΙΣΤΩΜΕΝΟ ΑΕΡΟΦ.	ΤΙΜΗ
13670	F/5,5	750	12	5,5	85x48x43	76	3/4"	1"x3/4"	500	1.810 €
13672	F/7,5	950	12	7,5	85x48x48	86	3/4"	1"x3/4"	500	2.100 €
13674	F/10	1300	12	10	94x52x64	142	1"	1"x1"	500 ή 1000	2.900 €
13675	C/15	1800	12	15	110x54x77	202	1"	1"x1"	1000	4.150 €

ΗΛΕΚΤΡΙΚΟΙ ΠΙΝΑΚΕΣ ΓΙΑ ΤΗΝ ΕΚΚΙΝΗΣΗ ΤΩΝ ΑΕΡΟΣΥΜΠΙΕΣΤΩΝ

ΠΙΝΑΚΑΣ ΑΣΤΕΡΟΣ - ΤΡΙΓΩΝΟΥ (ΥΔ) ΓΙΑ ΑΕΡΟΣΥΜΠΙΕΣΤΕΣ ΜΕ ΕΝΑ ΚΙΝΗΤΗΡΑ 400/700V (ΠΡΟΟΔΕΥΤΙΚΗ ΕΚΚΙΝΗΣΗ ΤΟΥ ΚΙΝΗΤΗΡΑ)



ΚΩΔΙΚΟΣ	HP	KG	ΤΙΜΗ
42032	5,5	9	390 €
42033	7,5	9,5	390 €
42034	10	9,5	390 €
42036	15	10	455 €

Σημείωση: Για τους πίνακες αυτούς χρειάζεται και τοποθέτηση μιας ηλεκτροβαλβίδας στον συμπιεστή. (βλ. παρακάτω)

ΓΙΑ ΑΕΡΟΣΥΜΠΙΕΣΤΕΣ ΜΕ ΔΥΟ ΚΙΝΗΤΗΡΕΣ 400/700V

➤ 1η Δυνατότητα (Οικονομική Λύση)

Απλός πίνακας μόνο για διαδοχική εκκίνηση των κινητήρων (όχι ΥΔ)



ΚΩΔΙΚΟΣ	ΤΥΠΟΣ	KG	ΤΙΜΗ
42048	5,5+5,5	9	365 €
42049	7,5+ 7,5	9	365 €

Σημείωση: Για τους πίνακες αυτούς δεν χρειάζεται τοποθέτηση ηλεκτροβαλβίδας στον συμπιεστή.

➤ 2η Δυνατότητα (Βέλτιστη Λύση)

Πίνακας αστέρος -τριγώνου (ΥΔ) για διαδοχική και καυτόχρονα προοδευτική εκκίνηση των κινητήρων.



ΚΩΔΙΚΟΣ	ΤΥΠΟΣ	KG	ΤΙΜΗ
42040	5,5+5,5	17	865 €
42041	7,5+7,5	16	865 €
42042	10+10	17	865 €
42043	15+15	18	1.120 €
42045	25+25	19	1.200 €

Σημείωση: Για τους πίνακες της κατηγορίας αυτής χρειάζεται τοποθέτηση δύο ηλεκτροβαλβίδων στους συμπιεστές.

ΗΛΕΚΤΡΟΒΑΛΒΙΔΕΣ ΑΕΡΟΣΥΜΠΙΕΣΤΩΝ



ΚΩΔΙΚΟΣ	ΤΥΠΟΣ	ΤΙΜΗ
23918	1/2" Κλειστού τύπου	45 €
23919	3/4" Κλειστού τύπου	80 €
23926	1/2" Ανοιχτού τύπου	80 €
23927	3/4" Ανοιχτού τύπου	98 €

ΟΡΤΙΟΝΑΛ (ΠΡΟΑΙΡΕΤΙΚΟΣ) ΕΞΟΠΛΙΣΜΟΣ ΗΛΕΚΤΡΙΚΩΝ ΠΙΝΑΚΩΝ

ΚΩΔΙΚΟΣ	ΠΕΡΙΓΡΑΦΗ	ΤΙΜΗ
42050	Επιτηρητής διαδοχής φάσεων	70 €

Σημείωση: Τοποθετείται σε όλους τους ηλεκτρικούς πίνακες προσφέροντας επιπρόσθετη προστασία για τη σωστή φορά περιστροφής του ηλεκτροκινητήρα, για την έλλειψη κάποιας φάσεως όπως επίσης και για την πιθανή πτώση της τάσεως.



Κοχλιοφόροι αεροσυμπιεστές:

- Υψηλής απόδοσης
- Υψηλών ποιοτικών standards
- Χαμηλού κόστους συντήρησης και επισκευής

✓ Ομοαξονική σύνδεση κινητήρα με κοχλία χωρίς τη χρήση ιμάντων και τροχαλιών.



Επιτυγχάνει το 100% της μετάδοσης κίνησης και διασφαλίζει υψηλότερη απόδοση.

✓ Στιβαρή κατασκευή, κόμπακτ διαστάσεις με εύκολη πρόσβαση στα επιμέρους εξαρτήματα.



7.5HP
690Lt/min

Κωδ.: 602104

10HP
920Lt/min

Κωδ.: 602105

10HP
920Lt/min

Κωδ.: 602106
με αεροφυλάκιο 350Lt.
& Ξηραντή



ΚΩΔΙΚΟΣ	602104	602105	602106
ΙΠΠΟΔΥΝΑΜΗ ΚΙΝΗΤΗΡΑ (HP/kW)	7,5 / 5,5	10 / 7,5	10 / 7,5
ΙΣΧΥΣ ΕΙΣΟΔΟΥ (kW)	7,5	10	10
Lt./min*	690	920	920
bar/psi	10	10	10
VOLT	400/3	400/3	400/3
ΑΕΡΟΦΥΛΑΚΙΟ (Lt.)	-	-	350
ΞΗΡΑΝΤΗΣ	-	-	ΝΑΙ
ΘΟΡΥΒΟΣ dB (A)	72	72	72
ΕΞΟΔΟΣ	3/4"	3/4"	3/4"
ΔΙΑΣΤΑΣΕΙΣ ΣΥΣΚ. (mm)	675 x 840 x 915	675 x 840 x 915	665 x 1670 x 1570
ΜΙΚΤΟ ΒΑΡΟΣ (kg)	198	208	372
ΤΙΜΗ	4.650 €	4.950 €	7.850 €

* FAD: Free Air Delivery at 10 bar



15HP
1410Lt/min
Κωδ.: 602107



15HP
1410Lt/min
Κωδ.: 602108
με αεροφυλάκιο 500Lt.
& ξηραντή

ΚΩΔΙΚΟΣ	602107	602108
ΙΠΠΟΔΥΝΑΜΗ ΚΙΝΗΤΗΡΑ (HP/kW)	15 / 11	15 / 11
ΙΣΧΥΣ ΕΙΣΟΔΟΥ (kW)	15	15
Lt./min*	1410	1410
bar/psi	10	10
VOLT	400/3	400/3
ΑΕΡΟΦΥΛΑΚΙΟ (Lt.)	-	500
ΞΗΡΑΝΤΗΣ	-	ΝΑΙ
ΘΟΡΥΒΟΣ dB (A)	72	72
ΕΞΟΔΟΣ	3/4"	3/4"
ΔΙΑΣΤΑΣΕΙΣ ΣΥΣΚ. (mm)	880 x 1005 x 1150	870 x 1670 x 1870
ΜΙΚΤΟ ΒΑΡΟΣ (kg)	331	569
ΤΙΜΗ	6.450 €	9.500 €

* FAD: Free Air Delivery at 10 bar

✓ Υψηλά standards κατασκευής με ποιοτικά εξαρτήματα.

2 ΧΡΟΝΙΑ
ΕΓΓΥΗΣΗ
ΣΤΟΝ ΚΟΧΛΙΑ



✓ Ποιοτική κατασκευή με χαμηλό κόστος συντήρησης και επισκευής.



Βαρέως τύπου ηλεκτροκινητήρας υψηλής απόδοσης (High Efficiency).



Αντικραδασμική έδραση μοτέρ και κοχλίας για απόσβεση κραδασμών.



Ηλεκτρονικός πίνακας ελέγχου και ρελέ εντολών υψηλών προδιαγραφών.

Κοχλιοφόροι αεροσυμπιεστές:

- Υψηλής απόδοσης
- Υψηλών ποιοτικών standards
- Χαμηλού κόστους συντήρησης και επισκευής

✓ Ομοαξονική σύνδεση κινητήρα με κοχλία χωρίς τη χρήση ιμάντων και τροχαλιών.



Επιτυγχάνει το 100% της μετάδοσης κίνησης και διασφαλίζει υψηλότερη απόδοση.

✓ Στιβαρή κατασκευή, κόμπακτ διαστάσεις με εύκολη πρόσβαση στα επιμέρους εξαρτήματα.

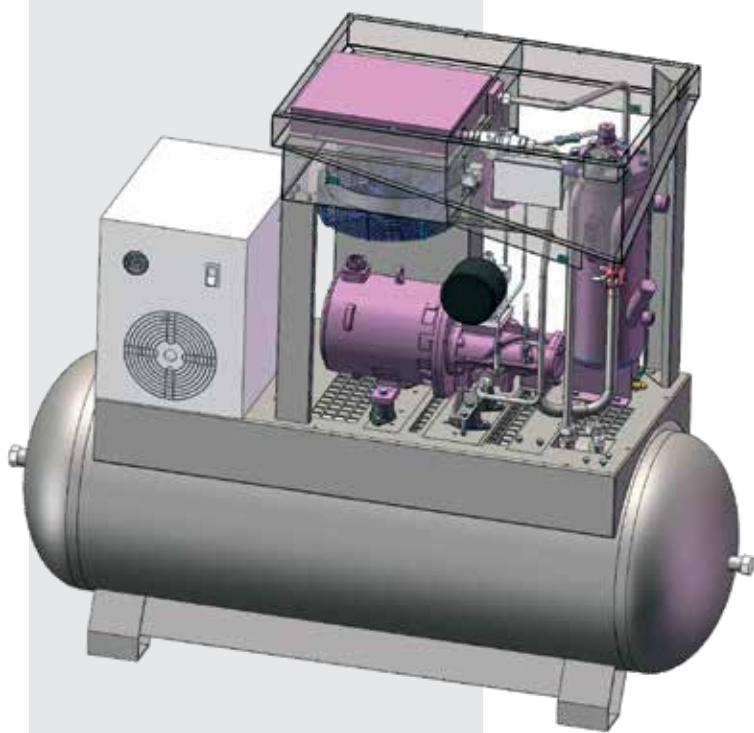

20HP
1870Lt/min

20HP
1870Lt/min
με αεροφυλάκιο 500Lt.
& Ξηραντή



ΚΩΔΙΚΟΣ	602109	602110
ΙΠΠΟΔΥΝΑΜΗ ΚΙΝΗΤ. (HP/kW)	20 / 15	20 / 15
ΙΣΧΥΣ ΕΙΣΟΔΟΥ (kW)	20	20
Lt./min*	1870	1870
bar/psi	10	10
VOLT	400/3	400/3
ΑΕΡΟΦΥΛΑΚΙΟ (Lt.)	-	500
ΞΗΡΑΝΤΗΣ	-	ΝΑΙ
ΘΟΡΥΒΟΣ dB (A)	72	72
ΕΞΟΔΟΣ	3/4"	3/4"
ΔΙΑΣΤΑΣΕΙΣ ΣΥΣΚ. (mm)	880 x 1005 x 1150	870 x 1670 x 1870
ΜΙΚΤΟ ΒΑΡΟΣ (kg)	340	569
ΤΙΜΗ	6.900 €	9.850 €

* FAD: Free Air Delivery at 10 bar

30HP
2950Lt/min



ΚΩΔΙΚΟΣ	602111
ΙΠΠΟΔΥΝΑΜΗ ΚΙΝΗΤ. (HP/kW)	30 / 22
ΙΣΧΥΣ ΕΙΣΟΔΟΥ (kW)	29
Lt./min*	2950
bar/psi	10
VOLT	400/3
ΑΕΡΟΦΥΛΑΚΙΟ (Lt.)	-
ΞΗΡΑΝΤΗΣ	-
ΘΟΡΥΒΟΣ dB (A)	72
ΕΞΟΔΟΣ	1-1/4"
ΔΙΑΣΤΑΣΕΙΣ ΣΥΣΚ. (mm)	890 x 1100 x 1160
ΜΙΚΤΟ ΒΑΡΟΣ (kg)	430
ΤΙΜΗ	8.500 €

* FAD: Free Air Delivery at 10 bar

✓ Υψηλά standards κατασκευής με ποιοτικά εξαρτήματα.

2 ΧΡΟΝΙΑ
ΕΓΓΥΗΣΗ
ΣΤΟΝ ΚΟΧΛΙΑ



✓ Ποιοτική κατασκευή με χαμηλό κόστος συντήρησης και επισκευής.



Βαρέως τύπου ηλεκτροκινητήρας υψηλής απόδοσης (High Efficiency).



Αντικραδασμική έδραση μοτέρ και κοχλία για απόσβεση κραδασμών.



Ηλεκτρονικός πίνακας ελέγχου και ρελέ εντολών υψηλών προδιαγραφών.

Όλα τα αεροφυλάκια TOROS πληρούν όλες τις προβλεπόμενες οδηγίες ασφαλείας και είναι πιστοποιημένα. Καλύπτονται με 5 χρόνια εγγύηση αντισκωριακής προστασίας. Η χρήση των αεροφυλακίων είναι αποκλειστικά για πεπιεσμένο αέρα. Η τήρηση των οδηγιών συντήρησης, επιμηκύνει τη διάρκεια ζωής των αεροφυλακίων και επιβάλλεται για την ασφάλειά σας. Σύμφωνα με τη νομοθεσία για τα δοχεία πίεσης, κάθε αεροφυλάκιο πρέπει να υποβάλλεται σε περιοδικό επανέλεγχο ανά πενταετία. Ο έλεγχος αφορά την καταλληλότητα του αεροφυλακίου και το βαθμό διάβρωσης των τοιχωμάτων του. Οι έλεγχοι αυτοί αναλαμβάνονται από πιστοποιημένους φορείς.

ΣΗΜΑΝΤΙΚΗ ΠΑΡΑΤΗΡΗΣΗ ΑΣΦΑΛΕΙΑΣ:

Κατά την εγκατάσταση ή την επιθεώρηση βεβαιωθείτε ότι τοποθετήθηκε η βαλβίδα ασφαλείας και το μανόμετρο ένδειξης πίεσης. Επίσης, βεβαιωθείτε για την ύπαρξη αυτόματου πιεσοστάτη στον συμπιεστή ή στο αεροφυλάκιο που σταματάει τη λειτουργία του συμπιεστή όταν επιτευχθεί η συνιστώμενη πίεση αέρα στο αεροφυλάκιο. Να αφαιρείτε τακτικά το νερό που συγκεντρώνεται μέσα στο αεροφυλάκιο από την έξοδο στο κάτω μέρος του αεροφυλακίου ή καλύτερα τοποθετείστε μια αυτόματη αφυδάτωση (βλ. σελ. 25).

ΑΕΡΟΦΥΛΑΚΙΑ ΚΑΘΕΤΑ ΒΑΜΜΕΝΑ ΧΩΡΙΣ ΕΞΑΡΤΗΜΑΤΑ

ΚΩΔΙΚΟΣ	ΤΥΠΟΣ	max. ΠΙΕΣΗ	ΤΙΜΗ
602099	Αεροφυλάκιο 200Lt.	11 bar	670 €
602098	Αεροφυλάκιο 270Lt.	11 bar	720 €
602097	Αεροφυλάκιο 500Lt.	11 bar	970 €
602096	Αεροφυλάκιο 1000Lt.	12 bar	1.980 €

ΣΗΜΕΙΩΣΗ: Για τη σύνδεση του αεροφυλακίου με τον αεροσυμπιεστή επιλέξτε από τους παρακάτω πίνακες το κατάλληλο κιτ εξαρτημάτων ανάλογα με το συνδυασμό που θέλετε. Τα εξαρτήματα δεν συμπεριλαμβάνονται στην τιμή.

ΚΙΤ ΕΞΑΡΤΗΜΑΤΩΝ ΓΙΑ ΣΥΝΔΕΣΗ ΜΕ ΗΧΟΜΟΝΩΜΕΝΟΥΣ & ΚΟΧΛΙΟΦΟΡΟΥΣ ΑΕΡΟΣΥΜΠΙΕΣΤΕΣ

ΕΞΟΔΟΣ ΑΕΡΟΣΥΜΠΙΕΣΤΗ	ΑΕΡΟΦΥΛΑΚΙΟ		200Lt.		270Lt.		500Lt.		1000Lt.	
	ΚΩΔ.	ΤΙΜΗ	ΚΩΔ.	ΤΙΜΗ	ΚΩΔ.	ΤΙΜΗ	ΚΩΔ.	ΤΙΜΗ	ΚΩΔ.	ΤΙΜΗ
1/2"	41400	41,15 €	41402	43,00 €	41493	54,05 €	-	-	-	-
3/4"	-	-	41404	46,40 €	41492	57,45 €	41496	90,90 €	-	-
1 1/4"	-	-	-	-	-	-	41408	137,30 €	-	-

ΚΙΤ ΕΞΑΡΤΗΜΑΤΩΝ ΑΕΡΟΦΥΛΑΚΙΩΝ ΓΙΑ ΣΥΝΔΕΣΗ ΜΕ ΑΕΡΟΣΥΜΠΙΕΣΤΕΣ ΣΕ ΒΑΣΗ

ΑΕΡΟΦΥΛΑΚΙΟ	500Lt.		1000Lt.	
	ΚΩΔ.	ΤΙΜΗ	ΚΩΔ.	ΤΙΜΗ
F/5,5 - 7,5	41494	70,15 €	Δεν προτείνεται	
F10	41495	76,00 €	41497	111,38 €
C15	Δεν προτείνεται		41498	115,08 €

ΣΗΜΕΙΩΣΗ: Τα κιτ εξαρτημάτων αεροφυλακίων για σύνδεση με αεροσυμπιεστή περιλαμβάνουν: βαλβίδες ασφαλείας, μανόμετρα, σφαιρικούς κρουνοί και πιεσοστάτες (ανάλογα με τον αεροσυμπιεστή που θέλουμε να συνδέσουμε) εξαρτήματα απαραίτητα για τη σωστή και ασφαλή λειτουργία.

ΔΙΑΣΤΑΣΕΙΣ ΚΑΘΕΤΩΝ ΑΕΡΟΦΥΛΑΚΙΩΝ

ΤΥΠΟΣ	H (cm)	M (cm)	A (Ø)	B (Ø)	Γ (Ø)	Δ/Ε (Ø)	Z (Ø)	ΒΑΡΟΣ (kg)
200 Lt.	155	45	1"	3/8"	3/8"	1/2"	-	55
270 Lt.	165	50	3/4"	1/4"	1/2"	1/2"	3/4"	67
500 Lt.	205	60	1"	3/8"	3/8"	1/2"	1"	116
1000 Lt.	235	80	1" 1/2	1/4"	1/2"	2"	1" 1/2	210

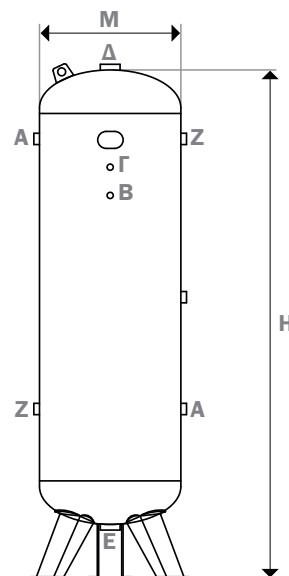

ΥΨΗΛΗΣ ΠΟΙΟΤΗΤΑΣ ΠΕΠΙΕΣΜΕΝΟΣ ΑΕΡΑΣ

Η εταιρία OMI είναι μια από τις μεγαλύτερες κατασκευάστριες εταιρίες συστημάτων βελτίωσης του πεπιεσμένου αέρα στην Ευρώπη με πολυετή εμπειρία στο χώρο. Τα μηχανήματα της ενότητας αυτής είναι απαραίτητα γιατί ο ατμοσφαιρικός αέρας που αναρροφάται από τους αεροσυμπιεστές περιέχει υδατμούς. Μετά τη συμπίεση το 75% των υδατμών υγροποιείται και αρχίζουν να σχηματίζονται σταγονίδια νερού τα οποία καταλήγουν στο δίκτυο εάν δεν απομακρυνθούν. Η υγρασία αυτή είναι η αιτία για: • Φθορές και διάβρωση των μηχανημάτων και εργαλείων που χρησιμοποιούν πεπιεσμένο αέρα • Υψηλότερο κόστος συντήρησης, περισσότερες βλάβες και χαμένες ώρες παραγωγής • Ελαττωματικά και χαμηλής ποιότητας προϊόντα (ιδιαίτερα στις βαφές στην επιπλοοία, φανοποιία κτλ.). Με τη χρήση διαχωριστών και φίλτρων είναι δυνατόν να μειώσουμε μερικώς την περιεκτικότητα του αέρα σε υγρασία αλλά μόνο με την προσθήκη ξηραντών, οι οποίοι κατεβάζουν την θερμοκρασία του πεπιεσμένου αέρα στους 3°C, είναι δυνατόν να περιορίσουμε στο ελάχιστο την υγρασία.

ΞΗΡΑΝΤΕΣ ΨΥΚΤΙΚΟΥ ΤΥΠΟΥ ΣΕΙΡΑ "ED"

Ξηραντές με υψηλή απόδοση και αξιοπιστία. Όλοι οι τύποι είναι εξοπλισμένοι με υψηλής απόδοσης εναλλάκτη θερμοτήτας από αλουμίνιο και έχουν τη δυνατότητα να ψύξουν τον πεπιεσμένο αέρα μέχρι του σημείου (3°C) που επιτυγχάνεται η πλήρης υγροποίηση των υδατμών που περιέχει. Η απομάκρυνση της υγρασίας γίνεται μέσω του ενσωματωμένου διαχωριστή συμπυκνωμάτων. Ο σχεδιασμός των εναλλακτών θερμοτήτας εξασφαλίζει την μέγιστη απόδοση με την ελάχιστη πτώση πίεσης. Μικροεπεξεργαστής ελέγχει την ταχύτητα περιστροφής του ανεμιστήρα ανάλογα με τις απαιτήσεις ψύξεως του αέρα. Έχουν μεγάλο εύρος ρύθμισης των παραμέτρων και προειδοποιητικά σήματα για υψηλή ή χαμηλή θερμοκρασία και βλάβη στον αισθητήρα θερμοκρασίας.

Σταθερές συνθήκες αναφοράς:

- **Θερμοκρασία αέρα εισόδου:** 35°C (55°C max.)
- **Θερμοκρασία περιβάλλοντος:** 25°C (45°C max.)
- **Πίεση λειτουργίας:** 7 bar (16 bar max.)
- **Σημείο δρόσου:** CLASS 4 / ISO 8573-1



ΚΩΔΙΚΟΣ	41561	41562	41563	41564	41565	41566
ΤΥΠΟΣ	ED 24	ED 54	ED 72	ED 108	ED 144	ED 180
Lt./min	400	900	1200	1800	2400	3000
kW	0,12	0,14	0,17	0,41	0,41	0,50
V / Hz	230/50	230/50	230/50	230/50	230/50	230/50
ΕΙΣΟΔΟΣ - ΕΞΟΔΟΣ	Ø 3/8"	Ø 1/2"	Ø 1/2"	Ø 3/4"	Ø 3/4"	Ø 3/4"
ΔΙΑΣΤ. ΣΥΣΚ. (mm)	305x360x308	390x432x435	390x432x435	420x516x563	420x516x563	420x516x563
ΒΑΡΟΣ (kg)	19	26	28	36	42	44
ΤΙΜΗ	1.450 €	1.650 €	1.900 €	2.110 €	2.300 €	2.830 €



Φυγοκεντρικοί διαχωριστές SA με αυτόματη αφυδάτωση για την απομάκρυνση, σε πρώτο στάδιο, των συμπυκνωμάτων νερού που δημιουργούνται κατά τη διάρκεια της συμπίεσης. Τοποθετούνται εύκολα και δεν θα πρέπει να λείπουν από καμία εγκατάσταση πεπιεσμένου αέρα. Τοποθετήστε πάντα ένα φυγοκεντρικό διαχωριστή μετά από κάθε αεροσυμπιεστή ανεξάρτητα από την τοποθέτηση ή μη άλλων συσκευών βελτίωσης. Είναι επίσης απαραίτητοι για την προεργασία του πεπιεσμένου αέρα, πριν την είσοδό του σε ξηραντή και σε κεραμικά φίλτρα.

Σταθερές συνθήκες αναφοράς:

- Θερμοκρασία περιβάλλοντος: 25 °C
- Πίεση λειτουργίας: 7 bar (16 bar max.)
- Θερμοκρασία αέρα εισόδου: 20 °C (60 °C max.)

ΚΩΔΙΚΟΣ	Lt./min	ΕΙΣΟΔΟΣ-ΕΞΟΔΟΣ	ΤΙΜΗ
41660	500	Ø 3/8"	210 €
41661	1000	Ø 1/2"	220 €
41662	3000	Ø 3/4"	230 €

ΦΙΛΤΡΑ ΟΜΙ



Σταθερές συνθήκες αναφοράς:

- Θερμοκρασία περιβάλλοντος: 25 °C
- Πίεση λειτουργίας: 7 bar
- Θερμοκρασία αέρα εισόδου: 20 °C (80 °C max. + 60 °C στο φίλτρο CF)

ΠΡΟΦΙΛΤΡΑ QF

ΚΩΔΙΚΟΣ	Lt./min	ΕΙΣ.-ΕΞΟΔ.	ΤΙΜΗ
41701	560	3/8"	150 €
41702	1170	1/2"	165 €
41703	1800	3/4"	195 €
41704	3000	3/4"	225 €
41705	3400	1"	245 €
41706	5000	1"	265 €

Προστατευτικό φίλτρο για την παρακράτηση στερεών σωματιδίων και μίγματος νερού - λαδιού με διάμετρο έως 5 micron. Κατηγορία 3 ISO 8573-1

ΕΦΑΡΜΟΓΕΣ

- Προφίλτρο για την προστασία ξηραντών και αντλιών νερού
- Παρακράτηση σωματιδίων σκόνης
- Φίλτρο διαχωριστής συμπυκνωμάτων

ΔΙΑΧΩΡΙΣΤΕΣ ΛΑΔΙΟΥ PF

ΚΩΔΙΚΟΣ	Lt./min	ΕΙΣ.-ΕΞΟΔ.	ΤΙΜΗ
41711	560	3/8"	150 €
41712	1170	1/2"	165 €
41713	1800	3/4"	195 €
41714	3000	3/4"	225 €
41715	3400	1"	245 €
41716	5000	1"	265 €

Φίλτρο παρακράτησης στερεών σωματιδίων με διάμετρο έως 1 micron και σωματιδίων λαδιού έως 0,1 mg/m³. Κατηγορία 2 ISO 8573-1

ΕΦΑΡΜΟΓΕΣ

- Φίλτρο παρακράτησης σωματιδίων και ελαίου για τοποθέτηση στην έξοδο των ξηραντών
- Εργαλεία και συστήματα αέρος
- Ταχυδρομικά δίκτυα αέρος
- Κινητήρες αέρος

ΔΙΑΧΩΡΙΣΤΕΣ ΛΑΔΙΟΥ HF

ΚΩΔΙΚΟΣ	Lt./min	ΕΙΣ.-ΕΞΟΔ.	ΤΙΜΗ
41721	560	3/8"	150 €
41722	1170	1/2"	165 €
41723	1800	3/4"	195 €
41724	3000	3/4"	225 €
41725	3400	1"	245 €
41726	5000	1"	265 €

Φίλτρο παρακράτησης στερεών σωματιδίων με διάμετρο έως 0,1 micron και σωματιδίων λαδιού έως 0,01 mg/m³. Κατηγορία 1 ISO 8573-1. Ο αέρας που θα περάσει από ένα φίλτρο HF είναι κατά 99,99% απαλλαγμένος από λάδι. Μπορεί να τοποθετηθεί μετά από ένα φίλτρο PF.

ΕΦΑΡΜΟΓΕΣ

- Προφίλτρο για ξηραντές προσρόφησης
- Ειδικά συστήματα παραγωγής
- Συστήματα βαφής • Όργανα ακριβείας
- Συστήματα μεταφοράς αέρα
- Συστήματα επεξεργασίας & συσκευασίας τροφίμων

ΦΙΛΤΡΑ ΕΝΕΡΓΟΥ ΑΝΘΡΑΚΑ CF

ΚΩΔΙΚΟΣ	Lt./min	ΕΙΣ.-ΕΞΟΔ.	ΤΙΜΗ
41741	560	3/8"	150 €
41742	1170	1/2"	165 €
41743	1800	3/4"	195 €
41745	3000	3/4"	225 €
41746	3400	1"	245 €
41747	5000	1"	265 €

Το εσωτερικό στοιχείο του ενεργού άνθρακα που διαθέτουν τα φίλτρα CF (αφού το φίλτρο CF τοποθετηθεί μετά από ένα φίλτρο PF & HF) συγκρατεί στην επιφάνειά του όλες τις οσμές και ατμούς ελαίου του αέρα. Ικανότητα παρακράτησης σωματιδίων ελαίου έως 0,008 mg/m³. Κατηγορία 1 ISO 8573-1

ΕΦΑΡΜΟΓΕΣ

- Βιομηχανία τροφίμων
- Φαρμακευτικές - ιατρικές εφαρμογές
- Μηχανήματα και όργανα υψηλής τεχνολογίας

Τα εσωτερικά των φίλτρων έχουν συγκεκριμένη διάρκεια ζωής. Τα διαφορεικά μανόμετρα (βλέπε παρακάτω) μας ενημερώνουν για το πότε ένα εσωτερικό φίλτρο χρειάζεται αλλαγή.

ΕΣΩΤΕΡΙΚΑ QF



ΚΩΔΙΚΟΣ	ΤΥΠΟΣ	ΤΙΜΗ
43601	560 Lt	41 €
43602	1170 Lt	45 €
43603	1800 Lt	64 €
43604	3000 Lt	67 €
43605	3400 Lt	73 €
43606	5000 Lt	85 €

ΕΣΩΤΕΡΙΚΑ PF



ΚΩΔΙΚΟΣ	ΤΥΠΟΣ	ΤΙΜΗ
43612	560 Lt	41 €
43613	1170 Lt	45 €
43614	1800 Lt	64 €
43615	3000 Lt	67 €
43616	3400 Lt	73 €
43617	5000 Lt	85 €

ΕΣΩΤΕΡΙΚΑ HF



ΚΩΔΙΚΟΣ	ΤΥΠΟΣ	ΤΙΜΗ
43623	560 Lt	41 €
43624	1170 Lt	45 €
43625	1800 Lt	64 €
43626	3000 Lt	67 €
43627	3400 Lt	73 €
43628	5000 Lt	85 €

ΕΣΩΤΕΡΙΚΑ CF



ΚΩΔΙΚΟΣ	ΤΥΠΟΣ	ΤΙΜΗ
43634	560 Lt	41 €
43635	1170 Lt	45 €
43636	1800 Lt	64 €
43637	3000 Lt	67 €
43638	3400 Lt	73 €
43639	5000 Lt	85 €

ΑΥΤΟΜΑΤΗ ΑΦΥΔΑΤΩΣΗ 1/2" ΜΕ ΦΛΟΤΕΡ

Κατάλληλη για δίκτυα πεπιεσμένου αέρα. Χρησιμοποιείται για την απομάκρυνση συμπυκνωμάτων από αεροφυλάκια, φίλτρα, ξηραντές, αεροσυμπιεστές. Διαθέτει βαλβίδα ελέγχου χειρός.



ΚΩΔΙΚΟΣ 41645
ΤΙΜΗ 125 €

- Μέγιστη πίεση 16 bar

ΗΛΕΚΤΡΟΝΙΚΗ ΑΥΤΟΜΑΤΗ ΑΦΥΔΑΤΩΣΗ 1/2"

Κατάλληλη για όλα τα συστήματα πεπιεσμένου αέρα παραγωγής έως 378m³/h. Η πλήρης απομάκρυνση των συμπυκνωμάτων επιτυγχάνεται μέσω μιας ηλεκτροβαλβίδας, αυτόματα και αθόρυβα, χωρίς απώλειες πεπιεσμένου αέρα.



ΚΩΔΙΚΟΣ 41643
ΤΙΜΗ 235 €

- Μέγιστη πίεση 16 bar
- Τροφοδοσία 230V/50Hz

ΔΙΑΦΟΡΙΚΟ ΜΑΝΟΜΕΤΡΟ

Τα διαφορικά μανόμετρα δείχνουν τη διαφορά πίεσης μεταξύ εισόδου και εξόδου των φίλτρων. Έτσι γνωρίζουμε την κατάσταση των εσωτερικών στοιχείων τους, υποδεικνύοντας το πότε πρέπει να αντικατασταθούν.

Κατάλληλο για τα φίλτρα QF-PF-HF-CF.



ΚΩΔΙΚΟΣ 41793
ΤΙΜΗ 110 €

ΔΕΙΚΤΗΣ ΔΙΑΦΟΡΙΚΗΣ ΠΙΕΣΗΣ

Οπτικός δείκτης της πτώσης πίεσης ενός φίλτρου. Είναι ένας πιο οικονομικός τρόπος να γνωρίζουμε την κατάσταση του εσωτερικού στοιχείου των φίλτρων.

Κατάλληλο για τα φίλτρα QF-PF-HF-CF.



ΚΩΔΙΚΟΣ 41794
ΤΙΜΗ 36 €

ΑΥΤΟΜΑΤΗ ΒΑΛΒΙΔΑ ΑΠΟΣΤΡΑΓΓΙΣΗΣ 1/8"



Αυτόματη βαλβίδα αποστράγγισης κατάλληλη για όλα τα φίλτρα QF-PF-HF-CF και διαχωριστές συμπυκνωμάτων. Διαθέτει βαλβίδα ελέγχου χειρός.

ΚΩΔΙΚΟΣ 41649
ΤΙΜΗ 75 €

ΠΛΗΡΕΣ ΔΙΚΤΥΟ ΓΙΑ ΑΕΡΑ ΥΨΗΛΗΣ ΚΑΘΑΡΟΤΗΤΑΣ



1. Αεροσυμπιεστής
2. Φυγοκεντρικός διαχωριστής
3. Αεροφυλάκιο
4. Αυτόματη αφυδάτωση
5. Φίλτρο QF
6. Ξηραντής
7. Φίλτρο PF
8. Φίλτρο HF
9. Φίλτρο CF

ΑΕΡΟΚΛΕΙΔΑ 1/2" «ΜΙΚΡΟΥ ΜΗΚΟΥΣ»

1/2"
53kgm

"Μικρού Μήκους"
Διπλό Σφυρί

Κωδ.: 47883



1/2"
130kgm

"Μικρού Μήκους"
Professional
Διπλό Σφυρί
Composite

Κωδ.: 47848



1/2"
140kgm

"Μικρού Μήκους"
Professional HD
Διπλό Σφυρί
Composite

Κωδ.: 47845



1/2"
39kgm

"Μικρού Μήκους"
Professional
Διπλό Σφυρί
Composite

Κωδ.: 47847



ΑΕΡΟΚΛΕΙΔΑ 1/2"

1/2"
40kgm

Κωδ.: 42741



1/2"
40kgm

Κασετίνα

ΚΩΔΙΚΟΣ 42742
ΤΙΜΗ 120 €

ΠΕΡΙΕΧΕΙ: 1
αερόκλειδο
(Κωδ.: 42741)
10 καρυδάκια,
1 προέκταση,
1 φορητό
ελαιωτήρα



1/2"
76kgm

Κωδ.: 47881

Professional HD
Διπλό Σφυρί



1/2"
80kgm

Κωδ.: 47879

Professional HD
Διπλό Σφυρί
Composite



1/2"
183kgm

Κωδ.: 47843

Professional HD
Διπλό Σφυρί
Composite



ΚΩΔΙΚΟΣ	47883	47848	47845	47847	42741	47881	47879	47843
ΡΟΠΗ βιδ./ξεβιδ. (kgm)	46 / 53	69 / 130	97 / 140	33 / 39	35 / 40	69 / 76	70 / 80	113 / 183
ΣΤΡΟΦΕΣ (R.P.M.)	8500	8000	11000	8500	7000	7500	8000	8000
ΜΗΚΟΣ σώμα/ολικό (mm)	95/115	82/95	110/130	67/85	155/180	160/185	170/195	160/185
ΜΕΣΗ ΚΑΤΑΝΑΛΩΣΗ (Lt/min)	125	164	139	113	150	152	165	113
ΠΙΕΣΗ ΛΕΙΤΟΥΡΓΙΑΣ (bar)	6	6	6	6	6	6	6	6
ΡΑΚΟΡ ΕΙΣΟΔΟΥ	1/4"	1/4"	1/4"	1/4"	1/4"	1/4"	1/4"	1/4"
ΔΙΑΣΤ. ΣΥΣΚ. (mm)	195x200x70	230x140x70	250x165x80	260x100x65	200x200x70	240x230x75	235x225x75	220x205x75
ΒΑΡΟΣ Κ/Μ (kg)	1,0/1,8	1,1/1,3	1,2/1,4	1,1/1,2	2,4/2,5	2,7/2,9	2,1/2,5	1,9/2,2
ΤΙΜΗ	120 €	180 €	195 €	210 €	85 €	125 €	145 €	220 €

ΣΗΜΕΙΩΣΗ: Για εξαρτήματα εργαλείων βλέπε σελ. 56-58

ΑΕΡΟΚΛΕΙΔΑ 3/4"

3/4"
122kgm

Professional HD
Διπλό Σφυρί



3/4"
160kgm

Professional HD
Διπλό Σφυρί
Composite



3/4"
207kgm

Professional HD
Διπλό Σφυρί
Composite



ΚΩΔΙΚΟΣ	47882	47880	47844
ΡΟΠΗ (kgm)	122	160	207
ΣΤΡΟΦΕΣ (R.P.M.)	4600	4200	5500
ΜΗΚΟΣ σώμα/ολικό (mm)	200/230	220/255	193/220
ΜΕΣΗ ΚΑΤΑΝΑΛΩΣΗ (Lt/min)	220	238	198
ΠΙΕΣΗ ΛΕΙΤΟΥΡΓΙΑΣ (bar)	6,8	6,8	6,2
ΡΑΚΟΡ ΕΙΣΟΔΟΥ	3/8"	3/8"	3/8"
ΔΙΑΣΤ. ΣΥΣΚ. (mm)	105 x 280 x 275	110 x 285 x 275	90 x 240 x 250
ΒΑΡΟΣ Κ/Μ (kg)	5,0/5,5	4,3/4,8	3,4/3,7
ΤΙΜΗ	250 €	320 €	470 €

ΑΕΡΟΚΛΕΙΔΟ 1"

1"
320kgm

Μακρύς άξονας (228 mm)



ΚΩΔΙΚΟΣ	47878
ΡΟΠΗ βιδ./ξεβιδ. (kgm)	290/320
ΣΤΡΟΦΕΣ (R.P.M.)	3200
ΜΗΚΟΣ σώμα/ολικό (mm)	360/600
ΜΕΣΗ ΚΑΤΑΝΑΛΩΣΗ (Lt/min)	295
ΠΙΕΣΗ ΛΕΙΤΟΥΡΓΙΑΣ (bar)	6
ΡΑΚΟΡ ΕΙΣΟΔΟΥ	1/2"
ΔΙΑΣΤ. ΣΥΣΚ. (mm)	180 x 265 x 740
ΒΑΡΟΣ Κ/Μ (kg)	16,6/18,9
ΤΙΜΗ	550 €

ΑΕΡΟΚΑΣΤΑΝΙΑ 1/4"



ΚΩΔΙΚΟΣ	42773
ΡΟΠΗ (kgm)	2,5
ΣΤΡΟΦΕΣ (R.P.M.)	240
ΜΗΚΟΣ (mm)	160
ΜΕΣΗ ΚΑΤΑΝΑΛ. (Lt/min)	85
ΠΙΕΣΗ (bar)	6
ΡΑΚΟΡ ΕΙΣΟΔΟΥ	1/4"
ΔΙΑΣΤ. ΣΥΣΚ. (mm)	45 x 55 x 200
ΒΑΡΟΣ Κ/Μ (kg)	0,5/0,53
ΤΙΜΗ	82 €

ΑΕΡΟΚΑΣΤΑΝΙΑ 1/2"



ΚΩΔΙΚΟΣ	42720
ΡΟΠΗ (kgm)	5,1
ΣΤΡΟΦΕΣ (R.P.M.)	200
ΜΗΚΟΣ (mm)	255
ΜΕΣΗ ΚΑΤΑΝΑΛ. (Lt/min)	113
ΠΙΕΣΗ (bar)	6
ΡΑΚΟΡ ΕΙΣΟΔΟΥ	1/4"
ΔΙΑΣΤ. ΣΥΣΚ. (mm)	50 x 60 x 290
ΒΑΡΟΣ Κ/Μ (kg)	1,2/1,26
ΤΙΜΗ	66 €

Κασετίνα



ΠΕΡΙΕΧΕΙ: 1 αεροκαστάνια (42720)
7 καρυδάκια, 1 προέκταση, 1 αντάπτορα
σφαιρικό, 1 αντάπτορα κατσαβίδι,
3 μύτες κατσαβιδιού

ΚΩΔΙΚΟΣ	42721
ΔΙΑΣΤ. ΣΥΣΚ. (mm)	50 x 220 x 355
ΒΑΡΟΣ Κ/Μ (kg)	1,29/2,79
ΤΙΜΗ	89 €

ΣΗΜΕΙΩΣΗ: Για εξαρτήματα εργαλείων βλέπε σελ. 56-58

Στις αναγραφόμενες προτεινόμενες τιμές λιανικής δεν συμπεριλαμβάνεται Φ.Π.Α. και έξοδα μεταφοράς, συναρμολόγησης ή εγκατάστασης. Για τυχόν ισχύουσες εκπτώσεις και την τελική διαμόρφωση των τιμών επικοινωνείτε με το κατάστημα πώλησης.

ΑΕΡΟΤΡΟΧΟΣ ΓΩΝΙΑΚΟΣ 5"

125 mm



ΚΩΔΙΚΟΣ	42740
ΣΤΡΟΦΕΣ (R.P.M.)	11000
ΜΗΚΟΣ (mm)	235
ΜΕΣΗ ΚΑΤΑΝΑΛ. (Lt/min)	230
ΠΙΕΣΗ (bar)	6
ΡΑΚΟΡ ΕΙΣΟΔΟΥ	1/4"
ΔΙΑΣΤ. ΣΥΣΚ. (mm)	105 x 140 x 240
ΒΑΡΟΣ Κ/Μ (kg)	1,8/2,12
ΤΙΜΗ	175 €

ΣΕΓΑ ΑΕΡΟΣ



ΚΩΔΙΚΟΣ	42761
ΚΟΠΗ (mm)	1,5
ΣΤΡΟΦΕΣ (R.P.M.)	10000
ΜΗΚΟΣ (mm)	235
ΜΕΣΗ ΚΑΤΑΝΑΛ. (Lt/min)	160
ΠΙΕΣΗ (bar)	6
ΡΑΚΟΡ ΕΙΣΟΔΟΥ	1/4"
ΔΙΑΣΤ. ΣΥΣΚ. (mm)	50 x 85 x 290
ΒΑΡΟΣ Κ/Μ (kg)	0,6/0,76
ΤΙΜΗ	125 €

ΑΕΡΟΤΡΟΧΟΙ ΦΛΕΞΙΜΠΛ (Ενισχυμένος Τύπος)

Συνοδεύεται με τσοκ 3mm & 6mm
Με έλεγχο στροφών
στη σκανδάλη



ΚΩΔΙΚΟΣ	42751
ΣΤΡΟΦΕΣ (R.P.M.)	23000
ΜΗΚΟΣ (mm)	172
ΜΕΣΗ ΚΑΤΑΝΑΛ. (Lt/min)	113
ΠΙΕΣΗ (bar)	6
ΡΑΚΟΡ ΕΙΣΟΔΟΥ	1/4"
ΔΙΑΣΤ. ΣΥΣΚ. (mm)	50 x 100 x 185
ΒΑΡΟΣ Κ/Μ (kg)	0,75/0,85
ΤΙΜΗ	53 €

ΠΕΡΙΕΧΕΙ: 1 αεροτροχό
(Κωδ.: 42751)
10 τροχούς διάφορους,
τσοκ: 3mm & 6mm



ΚΩΔΙΚΟΣ	42755
ΔΙΑΣΤ. ΣΥΣΚ. (mm)	55 x 210 x 240
ΒΑΡΟΣ Κ/Μ (kg)	0,75/1,30
ΤΙΜΗ	72 €

Μακρύς

Συνοδεύεται με τσοκ 3mm & 6mm
Με έλεγχο στροφών
στη σκανδάλη



ΚΩΔΙΚΟΣ	42753
ΣΤΡΟΦΕΣ (R.P.M.)	23000
ΜΗΚΟΣ (mm)	335
ΜΕΣΗ ΚΑΤΑΝΑΛ. (Lt/min)	113
ΠΙΕΣΗ (bar)	6
ΡΑΚΟΡ ΕΙΣΟΔΟΥ	1/4"
ΔΙΑΣΤ. ΣΥΣΚ. (mm)	45 x 65 x 350
ΒΑΡΟΣ Κ/Μ (kg)	1,2/1,48
ΤΙΜΗ	105 €

Γωνιακός

Συνοδεύεται με τσοκ 6mm
Με έλεγχο στροφών
στη σκανδάλη



ΚΩΔΙΚΟΣ	42756
ΣΤΡΟΦΕΣ (R.P.M.)	22000
ΜΗΚΟΣ (mm)	160
ΜΕΣΗ ΚΑΤΑΝΑΛ. (Lt/min)	150
ΠΙΕΣΗ (bar)	6
ΡΑΚΟΡ ΕΙΣΟΔΟΥ	1/4"
ΔΙΑΣΤ. ΣΥΣΚ. (mm)	55 x 100 x 185
ΒΑΡΟΣ Κ/Μ (kg)	0,45/0,66
ΤΙΜΗ	95 €

ΣΗΜΕΙΩΣΗ: Για εξαρτήματα εργαλείων βλέπε σελ. 56-58

ΑΕΡΟΤΡΙΒΕΙΟ 6"

150 mm Professional

Έκκεντρο - Περιτοφικό - Απορροφητικό
Composite
Δίσκος τύπου Velcro
Ρύθμιση στροφών



ΚΩΔΙΚΟΣ	47841
ΣΤΡΟΦΕΣ (R.P.M.)	12000
ΜΗΚΟΣ (mm)	187
ΜΕΣΗ ΚΑΤΑΝΑΛ. (Lt/min)	57
ΠΙΕΣΗ (bar)	6,2
ΡΑΚΟΡ ΕΙΣΟΔΟΥ	1/4"
ΔΙΑΣΤ. ΣΥΣΚ. (mm)	110 x 240 x 165
ΒΑΡΟΣ Κ/Μ (kg)	0,85/1,18
ΤΙΜΗ	195 €

ΑΕΡΟΤΡΙΒΕΙΟ ΡΑΣΠΑ

70x445 mm

Πέλα με άγκιστρα



ΚΩΔΙΚΟΣ	42768
ΣΤΡΟΦΕΣ (R.P.M.)	2100
ΜΗΚΟΣ (mm)	400
ΜΕΣΗ ΚΑΤΑΝΑΛ. (Lt/min)	230
ΠΙΕΣΗ (bar)	6
ΡΑΚΟΡ ΕΙΣΟΔΟΥ	1/4"
ΔΙΑΣΤ. ΣΥΣΚ. (mm)	75 x 165 x 425
ΒΑΡΟΣ Κ/Μ (kg)	2,78/3,01
ΤΙΜΗ	185 €

ΠΡΙΤΣΙΝΑΔΟΡΟΙ ΑΕΡΟΣ

ΚΩΔΙΚΟΣ	42763
ΥΨΟΣ (mm)	280
ΜΕΣΗ ΚΑΤΑΝΑΛ. (Lt/min)	120
ΠΙΕΣΗ (bar)	1-7
ΕΙΣΟΔΟΣ	1/4"
ΜΠΕΚ	2,4 - 3,2 - 4 - 4,8
ΔΥΝΑΜΗ ΕΛΞΗΣ (kg)	880
ΔΙΑΔΡΟΜΗ (stroke) (mm)	9,5
ΔΙΑΣΤ. ΣΥΣΚ. (mm)	85 x 285 x 170
ΒΑΡΟΣ Κ/Μ (kg)	1,75/1,87
ΤΙΜΗ	140 €



ΚΩΔΙΚΟΣ	42765
ΥΨΟΣ (mm)	330
ΜΕΣΗ ΚΑΤΑΝΑΛ. (Lt/min)	120
ΠΙΕΣΗ (bar)	6
ΕΙΣΟΔΟΣ	1/4"
ΜΠΕΚ	2,4 - 3,2 - 4 - 4,8
ΔΥΝΑΜΗ ΕΛΞΗΣ (kg)	1385
ΔΙΑΔΡΟΜΗ (stroke) (mm)	15,8
ΔΙΑΣΤ. ΣΥΣΚ. (mm)	95 x 220 x 370
ΒΑΡΟΣ Κ/Μ (kg)	2,07/2,62
ΤΙΜΗ	280 €



Heavy Duty
(Ενισχυμένος τύπος)

ΑΕΡΟΚΑΤΣΑΒΙΔΑ 1/4"

Composite

ΚΩΔΙΚΟΣ	47838
ΕΥΡΟΣ ΛΕΙΤΟΥΡΓΙΑΣ (kgm)	0,3-0,8
ΣΤΡΟΦΕΣ (R.P.M.)	1800
ΜΗΚΟΣ (mm)	210
ΜΕΣΗ ΚΑΤΑΝΑΛ. (Lt/min)	113
ΠΙΕΣΗ (bar)	6,2
ΡΑΚΟΡ ΕΙΣΟΔΟΥ	1/4"
ΔΙΑΣΤ. ΣΥΣΚ. (mm)	45 x 175 x 250
ΒΑΡΟΣ Κ/Μ (kg)	1,1/1,3
ΤΙΜΗ	140 €



Composite

ΚΩΔΙΚΟΣ	47846
ΕΥΡΟΣ ΛΕΙΤΟΥΡΓΙΑΣ (kgm)	0,3-1,1
ΣΤΡΟΦΕΣ (R.P.M.)	800
ΜΗΚΟΣ (mm)	229
ΜΕΣΗ ΚΑΤΑΝΑΛ. (Lt/min)	113
ΠΙΕΣΗ (bar)	6,2
ΡΑΚΟΡ ΕΙΣΟΔΟΥ	1/4"
ΔΙΑΣΤ. ΣΥΣΚ. (mm)	50 x 175 x 250
ΒΑΡΟΣ Κ/Μ (kg)	1,2/1,4
ΤΙΜΗ	155 €



ΔΡΑΠΑΝΟΚΑΤΣΑΒΙΔΟ 3/8"

Composite

ΚΩΔΙΚΟΣ	47830
ΣΤΡΟΦΕΣ (R.P.M.)	2000
ΜΗΚΟΣ (mm)	188
ΜΕΣΗ ΚΑΤΑΝΑΛ. (Lt/min)	113
ΠΙΕΣΗ (bar)	6,2
ΤΣΟΚ	3/8"-10mm
ΔΙΑΣΤ. ΣΥΣΚ. (mm)	50 x 175 x 245
ΒΑΡΟΣ Κ/Μ (kg)	1/1,2
ΤΙΜΗ	105 €



ΔΡΑΠΑΝΟΚΑΤΣΑΒΙΔΟ 1/2"

Composite

ΚΩΔΙΚΟΣ	47832
ΣΤΡΟΦΕΣ (R.P.M.)	800
ΜΗΚΟΣ (mm)	213
ΜΕΣΗ ΚΑΤΑΝΑΛ. (Lt/min)	113
ΠΙΕΣΗ (bar)	6,2
ΤΣΟΚ	1/2"-13mm
ΔΙΑΣΤ. ΣΥΣΚ. (mm)	50 x 175 x 250
ΒΑΡΟΣ Κ/Μ (kg)	1,5/1,6
ΤΙΜΗ	135 €



ΣΗΜΕΙΩΣΗ: Για εξαρτήματα εργαλείων βλέπε σελ. 56-58

ΑΕΡΟΚΟΠΙΔΑ ΕΞΑΓΩΝΑ



Heavy Duty
(Ενισχυμένος τύπος)



Μακρύ

Heavy Duty
(Ενισχυμένος τύπος)



ΚΩΔΙΚΟΣ	42791
ΚΡΟΥΣΕΙΣ (B.P.M.)	3200
ΜΗΚΟΣ (mm)	172
ΜΕΣΗ ΚΑΤΑΝΑΛ. (Lt/min)	150
ΠΙΕΣΗ (bar)	6
ΡΑΚΟΡ ΕΙΣΟΔΟΥ	1/4"
ΔΙΑΣΤ. ΣΥΣΚ. (mm)	60 x 175 x 210
ΒΑΡΟΣ Κ/Μ (kg)	1,5/1,64
ΤΙΜΗ	47 €

ΚΩΔΙΚΟΣ	47836
ΚΡΟΥΣΕΙΣ (B.P.M.)	3200
ΜΗΚΟΣ (mm)	172
ΜΕΣΗ ΚΑΤΑΝΑΛ. (Lt/min)	150
ΠΙΕΣΗ (bar)	6
ΡΑΚΟΡ ΕΙΣΟΔΟΥ	1/4"
ΔΙΑΣΤ. ΣΥΣΚ. (mm)	55 x 175 x 220
ΒΑΡΟΣ Κ/Μ (kg)	1,7/1,85
ΤΙΜΗ	95 €

ΚΩΔΙΚΟΣ	47837
ΚΡΟΥΣΕΙΣ (B.P.M.)	2100
ΜΗΚΟΣ (mm)	225
ΜΕΣΗ ΚΑΤΑΝΑΛ. (Lt/min)	150
ΠΙΕΣΗ (bar)	6
ΡΑΚΟΡ ΕΙΣΟΔΟΥ	1/4"
ΔΙΑΣΤ. ΣΥΣΚ. (mm)	55x 170 x 240
ΒΑΡΟΣ Κ/Μ (kg)	1,9/2,18
ΤΙΜΗ	99 €

Αεροκόπιδο Κασετίνα



ΚΩΔΙΚΟΣ	42718
ΔΙΑΣΤ. ΣΥΣΚ. (mm)	65 x 200 x 340
ΒΑΡΟΣ Κ/Μ (kg)	1,68/2,98
ΤΙΜΗ	92 €

ΠΕΡΙΕΧΕΙ: 1 αεροκόπιδο (42791), 5 κοπίδια διαφόρων τύπων 180mm

Αεροκόπιδο Κασετίνα



ΚΩΔΙΚΟΣ	42793
ΔΙΑΣΤ. ΣΥΣΚ. (mm)	100 x 330 x 240
ΒΑΡΟΣ Κ/Μ (kg)	1,92/3,39
ΤΙΜΗ	125 €

ΠΕΡΙΕΧΕΙ: 1 αεροκόπιδο (47836), 5 κοπίδια διαφόρων τύπων 180mm

ΜΑΤΣΑΚΟΝΙ ΑΕΡΟΣ



ΚΩΔΙΚΟΣ	42772
ΚΡΟΥΣΕΙΣ (B.P.M.)	4000
ΜΗΚΟΣ (mm)	416
ΜΕΣΗ ΚΑΤΑΝΑΛ. (Lt/min)	150
ΠΙΕΣΗ (bar)	6
ΡΑΚΟΡ ΕΙΣΟΔΟΥ	1/4"
ΔΙΑΣΤ. ΣΥΣΚ. (mm)	60 x 140 x 310
ΒΑΡΟΣ Κ/Μ (kg)	2,6/2,85
ΤΙΜΗ	265 €

Με 19 βελόνες 3mm

ΣΚΑΠΤΙΚΑ ΑΕΡΟΣ



ΚΩΔΙΚΟΣ	42770
ΚΡΟΥΣΕΙΣ (B.P.M.)	3000
ΔΥΝΑΜΗ ΚΡΟΥΣΗΣ (Joule)	9
ΜΗΚΟΣ (mm)	275
ΜΕΣΗ ΚΑΤΑΝΑΛ. (Lt/min)	300
ΠΙΕΣΗ (bar)	6
ΡΑΚΟΡ ΕΙΣΟΔΟΥ	1/4"
ΔΙΑΣΤ. ΣΥΣΚ. (mm)	70 x 190 x 305
ΒΑΡΟΣ Κ/Μ (kg)	1,7/2,85
ΤΙΜΗ	295 €



Με 2 ελατήρια & 2 καλέμια

ΣΗΜΕΙΩΣΗ: Για εξαρτήματα εργαλείων βλέπε σελ. 56-58

ΑΕΡΟΚΛΕΙΔΟ 1/2"



ΚΩΔΙΚΟΣ	47873
ΡΟΠΗ βιδ. (kgm)	31,8
ΣΤΡΟΦΕΣ (R.P.M.)	7000
ΜΗΚΟΣ (mm)	180
ΜΕΣΗ ΚΑΤΑΝΑΛ. (Lt/min)	190
ΠΙΕΣΗ (bar)	6,3
ΡΑΚΟΡ ΕΙΣΟΔΟΥ	1/4"
ΔΙΑΣΤ. ΣΥΣΚ. (mm)	75 x 210 x 210
ΒΑΡΟΣ Κ/Μ (kg)	2,02/2,25
ΤΙΜΗ	65 €

ΑΕΡΟΤΡΙΒΕΙΟ ΕΚΚΕΝΤΡΟ 6"



ΚΩΔΙΚΟΣ	47876
ΣΤΡΟΦΕΣ (R.P.M.)	10000
ΜΗΚΟΣ (mm)	120
ΜΕΣΗ ΚΑΤΑΝΑΛ. (Lt/min)	170
ΠΙΕΣΗ (bar)	6,3
ΡΑΚΟΡ ΕΙΣΟΔΟΥ	1/4"
ΔΙΑΣΤ. ΣΥΣΚ. (mm)	80 x 180 x 250
ΒΑΡΟΣ Κ/Μ (kg)	1,87/2,03
ΤΙΜΗ	78 €

ΑΕΡΟΤΡΟΧΟΣ ΤΥΠΟΥ ΦΛΕΞΙΜΠΛ

Mίνι



ΚΩΔΙΚΟΣ	47877
ΣΤΡΟΦΕΣ (R.P.M.)	25000
ΜΗΚΟΣ (mm)	157
ΜΕΣΗ ΚΑΤΑΝΑΛ. (Lt/min)	149
ΠΙΕΣΗ (bar)	6,3
ΡΑΚΟΡ ΕΙΣΟΔΟΥ	1/4"
ΔΙΑΣΤ. ΣΥΣΚ. (mm)	50 x 80 x 185
ΒΑΡΟΣ Κ/Μ (kg)	0,36/0,50
ΤΙΜΗ	32 €

ΔΡΑΠΑΝΟΚΑΤΣΑΒΙΔΟ 3/8"



ΚΩΔΙΚΟΣ	47875
ΣΤΡΟΦΕΣ (R.P.M.)	1800
ΜΗΚΟΣ (mm)	195
ΜΕΣΗ ΚΑΤΑΝΑΛ. (Lt/min)	127
ΠΙΕΣΗ (bar)	6,2
ΤΣΟΚ	3/8"
ΔΙΑΣΤ. ΣΥΣΚ. (mm)	50 x 215 x 160
ΒΑΡΟΣ Κ/Μ (kg)	1,10/1,27
ΤΙΜΗ	63 €

ΑΝΑΡΤΗΡΕΣ ΕΡΓΑΛΕΙΩΝ



TECNA
MADE IN ITALY

ΚΩΔΙΚΟΣ	ΠΕΡΙΓΡΑΦΗ	ΒΑΡΟΣ	ΤΙΜΗ
41450	0,6 - 1,5 kg / 1600 mm	0,52 kg	37 €
41451	1 - 2 kg / 1600 mm	0,56 kg	39 €
41452	1,5 - 3 kg / 1600 mm	0,76 kg	56 €
41453	3 - 5 kg / 1500 mm	0,81 kg	75 €

ΚΩΔΙΚΟΣ	ΠΕΡΙΓΡΑΦΗ	ΒΑΡΟΣ	ΤΙΜΗ
41431	0,4 - 1 kg / 1600 mm	0,70 kg	48 €
41432	1 - 2 kg / 1600 mm	0,60 kg	48 €
41433	2 - 3 kg / 1600 mm	0,80 kg	55 €
41442	1 - 2,5 kg / 2000 mm	1,80 kg	105 €
41443	2 - 4 kg / 2000 mm	2,10 kg	119 €
41444	4 - 6 kg / 2000 mm	2,10 kg	139 €

ΣΗΜΕΙΩΣΗ: Για εξαρτήματα εργαλείων βλέπε σελ. 56-58

Στις αναγραφόμενες προτεινόμενες τιμές λιανικής δεν συμπεριλαμβάνεται Φ.Π.Α. και έξοδα μεταφοράς, συναρμολόγησης ή εγκατάστασης. Για τυχόν ισχύουσες εκπτώσεις και την τελική διαμόρφωση των τιμών επικοινωνείτε με το κατάστημα πώλησης.

ΑΕΡΟΚΛΕΙΔΑ 1/2"

1/2"

59kgm



1/2"

79kgm

Composite



1/2"

111kgm

Composite



ΚΩΔΙΚΟΣ	47981	47982	47983
ΚΑΡΥΔΑΚΙ max. (mm)	16	16	19
ΡΟΠΗ (kgm)	59	79	111
ΜΗΚΟΣ (mm)	186	192	179
ΣΤΡΟΦΕΣ (R.P.M.)	7500	8500	8500
ΜΕΣΗ ΚΑΤΑΝΑΛ. (Lt/min)	113	150	150
ΡΑΚΟΡ ΕΙΣΟΔΟΥ	1/4"	1/4"	1/4"
ΔΙΑΣΤ. ΣΥΣΚ. (mm)	75 x 200 x 230	75 x 205 x 230	85 x 215 x 230
ΒΑΡΟΣ Κ/Μ (kg)	2,7/2,9	2,1/2,3	1,65/1,9
ΤΙΜΗ	115 €	157 €	210 €

ΑΕΡΟΚΛΕΙΔΟ 3/4"

3/4"

213kgm

Composite



1"

327kgm

Composite



ΚΩΔΙΚΟΣ	47913
ΚΑΡΥΔΑΚΙ max. (mm)	25
ΡΟΠΗ (kgm)	213
ΜΗΚΟΣ (mm)	209
ΣΤΡΟΦΕΣ (R.P.M.)	6000
ΜΕΣΗ ΚΑΤΑΝΑΛ. (Lt/min)	198
ΡΑΚΟΡ ΕΙΣΟΔΟΥ	3/8"
ΔΙΑΣΤ. ΣΥΣΚ. (mm)	110 x 240 x 260
ΒΑΡΟΣ Κ/Μ (kg)	3,0/3,4
ΤΙΜΗ	360 €

ΚΩΔΙΚΟΣ	47915
ΚΑΡΥΔΑΚΙ max. (mm)	32
ΡΟΠΗ (kgm)	327
ΜΗΚΟΣ (mm)	256
ΣΤΡΟΦΕΣ (R.P.M.)	5500
ΜΕΣΗ ΚΑΤΑΝΑΛ. (Lt/min)	215
ΡΑΚΟΡ ΕΙΣΟΔΟΥ	1/2"
ΔΙΑΣΤ. ΣΥΣΚ. (mm)	140 x 250 x 340
ΒΑΡΟΣ Κ/Μ (kg)	5,9/6,5
ΤΙΜΗ	735 €

ΣΗΜΕΙΩΣΗ: Για εξαρτήματα εργαλείων βλέπε σελ. 56-58

ΑΕΡΟΚΛΕΙΔΑ 1"

1"

326kgm

Κοντός Άξονας



ΚΩΔΙΚΟΣ	47919
ΚΑΡΥΔΑΚΙ max. (mm)	45
ΡΟΠΗ (kgm)	326
ΜΗΚΟΣ (mm)	392
ΑΞΟΝΑΣ	-
ΣΤΡΟΦΕΣ (R.P.M.)	2900
ΜΕΣΗ ΚΑΤΑΝΑΛ. (Lt/min)	265
ΡΑΚΟΡ ΕΙΣΟΔΟΥ	1/2"
ΔΙΑΣΤ. ΣΥΣΚ. (mm)	150 x 220 x 580
ΒΑΡΟΣ Κ/Μ (kg)	14,2/15,01
ΤΙΜΗ	930 €

1"

330kgm

Μακρύς Άξονας
Ελαφρύ 7,9 kg



ΚΩΔΙΚΟΣ	47971
ΚΑΡΥΔΑΚΙ max. (mm)	38
ΡΟΠΗ (kgm)	330
ΜΗΚΟΣ (mm)	615
ΑΞΟΝΑΣ	8" (203mm)
ΣΤΡΟΦΕΣ (R.P.M.)	5500
ΜΕΣΗ ΚΑΤΑΝΑΛ. (Lt/min)	212
ΡΑΚΟΡ ΕΙΣΟΔΟΥ	1/2"
ΔΙΑΣΤ. ΣΥΣΚ. (mm)	150 x 200 x 650
ΒΑΡΟΣ Κ/Μ (kg)	7,9/8,7
ΤΙΜΗ	770 €

1"

326kgm

Μακρύς Άξονας



ΚΩΔΙΚΟΣ	47923
ΚΑΡΥΔΑΚΙ max. (mm)	45
ΡΟΠΗ (kgm)	326
ΜΗΚΟΣ (mm)	632
ΑΞΟΝΑΣ	9" (229mm)
ΣΤΡΟΦΕΣ (R.P.M.)	3200
ΜΕΣΗ ΚΑΤΑΝΑΛ. (Lt/min)	280
ΡΑΚΟΡ ΕΙΣΟΔΟΥ	1/2"
ΔΙΑΣΤ. ΣΥΣΚ. (mm)	170 x 245 x 720
ΒΑΡΟΣ Κ/Μ (kg)	17,1/18,9
ΤΙΜΗ	940 €

ΑΕΡΟΚΑΣΤΑΝΙΑ 1/2"

3176

ΑΝΤΙΟΛΙΣΘΗΤΙΚΗ
ΛΑΒΗ



ΚΩΔΙΚΟΣ	47927
ΡΟΠΗ max. (kgm)	16
ΜΗΚΟΣ (mm)	270
ΣΤΡΟΦΕΣ (R.P.M.)	180
ΜΕΣΗ ΚΑΤΑΝΑΛ. (Lt/min)	130
ΡΑΚΟΡ ΕΙΣΟΔΟΥ	1/4"
ΔΙΑΣΤ. ΣΥΣΚ. (mm)	65 x 300 x 50
ΒΑΡΟΣ Κ/Μ (kg)	1,3/1,4
ΤΙΜΗ	150 €

ΑΕΡΟΚΑΤΣΑΒΙΔΟ 1/4"

Με ρυθμιζόμενο
συμπλέκτη (SD 110)



ΚΩΔΙΚΟΣ	47935
ΡΟΠΗ (kgm)	0,5-3,4
ΙΚΑΝΟΤΗΤΑ (mm)	6
ΜΗΚΟΣ (mm)	205
ΣΤΡΟΦΕΣ (R.P.M.)	1300
ΜΕΣΗ ΚΑΤΑΝΑΛ. (Lt/min)	304
ΡΑΚΟΡ ΕΙΣΟΔΟΥ	1/4"
ΔΙΑΣΤ. ΣΥΣΚ. (mm)	55x170x270
ΒΑΡΟΣ Κ/Μ (kg)	1,2/1,39
ΤΙΜΗ	170 €

ΣΗΜΕΙΩΣΗ: Για εξαρτήματα εργαλείων βλέπε σελ. 56-58

Στις αναγραφόμενες προτεινόμενες τιμές λιανικής δεν συμπεριλαμβάνεται Φ.Π.Α. και έξοδα μεταφοράς, συναρμολόγησης ή εγκατάστασης. Για τυχόν ισχύουσες εκπτώσεις και την τελική διαμόρφωση των τιμών επικοινωνείτε με το κατάστημα πώλησης.

ΤΑΠΕΤΣΑΡΙΑΣ 80/16

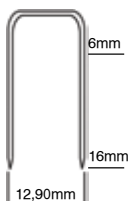

ΚΩΔΙΚΟΣ	47850
ΔΙΧΑΛΟ	ΤΥΠΟΥ 80 6-16 mm
ΜxΥ (mm)	230x166
ΠΙΕΣΗ (bar)	4-7
ΔΙΑΣΤ. ΣΥΣΚ. (mm)	343x75x185
ΒΑΡΟΣ Κ/Μ (kg)	0,75/1,77
ΤΙΜΗ	53 €

ΔΙΧΑΛΟ ΦΑΡΔΥ 80/25

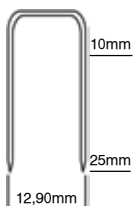

ΚΩΔΙΚΟΣ	47866
ΔΙΧΑΛΟ ΦΑΡΔΥ	ΤΥΠΟΥ 80 10-25 mm
ΜxΥ (mm)	230x180
ΠΙΕΣΗ (bar)	4-7
ΔΙΑΣΤ. ΣΥΣΚ. (mm)	75x230x345
ΒΑΡΟΣ Κ/Μ (kg)	1,2/2,0
ΤΙΜΗ	62 €

ΚΑΡΦΙΤΣΑΣ F64/35



ΚΩΔΙΚΟΣ	47885
ΑΚΕΦΑΛΗ ΚΑΡΦ.	ΤΥΠΟΥ F64 12-35 mm
ΜxΥ (mm)	230x190
ΠΙΕΣΗ (bar)	4-7
ΔΙΑΣΤ. ΣΥΣΚ. (mm)	75x185x343
ΒΑΡΟΣ Κ/Μ (kg)	1,1/1,7
ΤΙΜΗ	90 €

ΒΕΛΟΝΑΚΙ ΜΕ ΚΕΦΑΛΙ F12/50

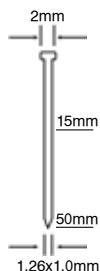

ΚΩΔΙΚΟΣ	47857
ΒΕΛΟΝΑΚΙ	ΤΥΠΟΥ 12
	15-50 mm
ΜxΥ (mm)	245x244
ΠΙΕΣΗ (bar)	4-7
ΔΙΑΣΤ. ΣΥΣΚ. (mm)	80x270x360
ΒΑΡΟΣ Κ/Μ (kg)	1,28/2,11
ΤΙΜΗ	65 €

ΒΕΛΟΝΑΚΙ FT14/50



ΚΩΔΙΚΟΣ	47887
ΒΕΛΟΝΑΚΙ FT	ΤΥΠΟΥ 14
	15-50 mm
ΜxΥ (mm)	255x260
ΠΙΕΣΗ (bar)	4-7
ΔΙΑΣΤ. ΣΥΣΚ. (mm)	345x55x310
ΒΑΡΟΣ Κ/Μ (kg)	1,34/2,43
ΤΙΜΗ	85 €

ΔΙΧΑΛΟ R400/32 ΚΑΙ ΒΕΛΟΝΑΚΙ ΜΕ ΚΕΦΑΛΙ F12/32 (2 ΣΕ 1)

2 ΣΕ 1

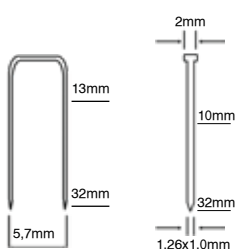

ΚΩΔΙΚΟΣ	47868
ΔΙΧΑΛΟ ΦΑΡΔΥ	ΤΥΠΟΥ 90 (R400)
	13-32 mm
ΒΕΛΟΝΑΚΙ	ΤΥΠΟΥ 12
	10-32 mm
ΜxΥ (mm)	200x230
ΠΙΕΣΗ (bar)	4-7
ΔΙΑΣΤ. ΣΥΣΚ. (mm)	75x285x355
ΒΑΡΟΣ Κ/Μ (kg)	1,2/2,2
ΤΙΜΗ	72 €

ΔΙΧΑΛΟ R400/40 ΚΑΙ ΒΕΛΟΝΑΚΙ ΜΕ ΚΕΦΑΛΙ F12/50 (2 ΣΕ 1)

2 ΣΕ 1

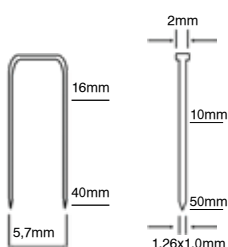

ΚΩΔΙΚΟΣ	47886
ΔΙΧΑΛΟ ΦΑΡΔΥ	ΤΥΠΟΥ 90 (R400)
	16-40 mm
ΒΕΛΟΝΑΚΙ	ΤΥΠΟΥ 12
	10-50 mm
ΜxΥ (mm)	250x260
ΠΙΕΣΗ (bar)	4-7
ΔΙΑΣΤ. ΣΥΣΚ. (mm)	75x264x348
ΒΑΡΟΣ Κ/Μ (kg)	1,3/2,3
ΤΙΜΗ	85 €

ΑΝΩ ΔΟΧΕΙΟ 600 c.c.



ΟΙΚΟΛΟΓΙΚΟ
ΧΑΜΗΛΗΣ
ΠΙΕΣΗΣ (HVLP)

Με βύσμα ταχυσύνδεσμου
και φίλτρο



ΕΠΑΓΓΕΛΜΑΤΙΚΟ
(HVLP)

Με βύσμα ταχυσύνδεσμου
και φίλτρο



BLE-70

ΚΩΔΙΚΟΣ	66521	66522	66523
ΜΠΕΚ Ø (mm)	1,5	1,8	2,0
Bar/psi	3/45	3/45	3/45
ΔΙΑΣΤ. ΣΥΣΚ. (mm)	200 x 130 x 155		
ΒΑΡΟΣ Κ/Μ (kg)	0,585/0,705		
ΤΙΜΗ	27 €	27 €	27 €

BL-27G (HVLP)

ΚΩΔΙΚΟΣ	66501	66502	66503
ΜΠΕΚ Ø (mm)	1,4	1,7	2,0
Bar/psi	3/45	3/45	3/45
ΔΙΑΣΤ. ΣΥΣΚ. (mm)	225 x 120 x 135		
ΒΑΡΟΣ Κ/Μ (kg)	0,680/0,895		
ΤΙΜΗ	42 €	42 €	42 €

BL-30 (Επαγγελματικό HVLP)

ΚΩΔΙΚΟΣ	66509	66510
ΜΠΕΚ Ø (mm)	1,3	1,7
Bar/psi	2/30	2/30
ΔΙΑΣΤ. ΣΥΣΚ. (mm)	200 x 130 x 155	
ΒΑΡΟΣ Κ/Μ (kg)	0,615/0,885	
ΤΙΜΗ	110 €	110 €

ΑΝΤΑΛΛΑΚΤΙΚΑ ΜΠΕΚ

ΚΩΔΙΚΟΣ	Ø ΜΠΕΚ	ΤΙΜΗ
66560	1,5	10 €
66561	1,8	10 €
66562	2,0	10 €
66563	2,5	10 €

ΑΝΤΑΛΛΑΚΤΙΚΑ ΜΠΕΚ

ΚΩΔΙΚΟΣ	Ø ΜΠΕΚ	ΤΙΜΗ
66551	1,4	14 €
66552	1,7	14 €
66553	2,0	14 €

ΑΝΤΑΛΛΑΚΤΙΚΑ ΜΠΕΚ

ΚΩΔΙΚΟΣ	Ø ΜΠΕΚ	ΤΙΜΗ
66582	1,3	37 €
66583	1,7	37 €

ΑΕΡΟΓΡΑΦΟΣ 125 c.c.



ΟΙΚΟΛΟΓΙΚΟ
ΧΑΜΗΛΗΣ ΠΙΕΣΗΣ (HVLP)

Με βύσμα ταχυσύνδεσμου
και φίλτρο

ΑΝΤΑΛΛΑΚΤΙΚΑ ΜΠΕΚ

ΚΩΔΙΚΟΣ	Ø ΜΠΕΚ	ΤΙΜΗ
66557	0,5	10 €
66558	0,8	10 €
66559	1,0	10 €

BL-20 HVLP

ΚΩΔΙΚΟΣ	66511	66512	66513
ΜΠΕΚ Ø (mm)	0,5	0,8	1,0
Bar/psi	3/45	3/45	3/45
ΔΙΑΣΤ. ΣΥΣΚ. (mm)	70 x 110 x 235		
ΒΑΡΟΣ Κ/Μ (kg)	0,320/0,470		
ΤΙΜΗ	30 €	30 €	30 €

ΜΙΚΡΟΡΥΘΜΙΣΤΗΣ ΠΙΕΣΗΣ



- Ρυθμιστής πίεσης με μανόμετρο
- Προσαρμόζεται στην είσοδο του πιστολιού βαφής ρυθμίζοντας την πίεση του αέρα

ΚΩΔΙΚΟΣ	41995
ΤΙΜΗ	15 €

ΑΝΤΑΛΛΑΚΤΙΚΑ ΓΙΑ ΠΙΣΤΟΛΙΑ ΒΑΦΗΣ ΑΝΩ ΔΟΧΕΙΟ

ΓΙΑ BLE-70

ΔΟΧΕΙΟ
ΚΩΔΙΚΟΣ 66578 ΤΙΜΗ 7 €

ΓΙΑ BL-27G

ΔΟΧΕΙΟ
ΚΩΔΙΚΟΣ 66566 ΤΙΜΗ 7 €

ΓΙΑ BL-30

ΔΟΧΕΙΟ
ΚΩΔΙΚΟΣ 66566 ΤΙΜΗ 7 €

ΓΙΑ BL-20

ΔΟΧΕΙΟ
ΚΩΔΙΚΟΣ 66572 ΤΙΜΗ 5 €

ΦΙΛΤΡΟ

ΚΩΔΙΚΟΣ 44195 ΤΙΜΗ 3 €

ΦΙΛΤΡΟ

ΚΩΔΙΚΟΣ 66564 ΤΙΜΗ 1,50 €

ΦΙΛΤΡΟ

ΚΩΔΙΚΟΣ 66564 ΤΙΜΗ 1,50 €

ΦΙΛΤΡΟ

ΚΩΔΙΚΟΣ 66564 ΤΙΜΗ 1,50 €

ΚΑΤΩ ΔΟΧΕΙΟ 1000 c.c.



BLG-70

ΚΩΔΙΚΟΣ	66516	66517	66518	66519
ΜΠΕΚ Ø (mm)	1,5	1,8	2,0	2,5
Bar/psi	3/45	3/45	3/45	3/45
ΔΙΑΣΤ. ΣΥΣΚ. (mm)	265 x 105 x 160			
ΒΑΡΟΣ Κ/Μ (kg)	0,740/0,880			
ΤΙΜΗ	33 €	33 €	33 €	33 €

ΑΝΤΑΛΛΑΚΤΙΚΑ ΜΠΕΚ

ΚΩΔΙΚΟΣ	Ø ΜΠΕΚ	ΤΙΜΗ
66560	1,5	10 €
66561	1,8	10 €
66562	2,0	10 €
66563	2,5	10 €

ΑΝΤΑΛΛΑΚΤΙΚΑ

ΔΟΧΕΙΟ



ΚΩΔΙΚΟΣ	66575
ΤΙΜΗ	12 €

ΦΙΛΤΡΟ



ΚΩΔΙΚΟΣ	66573
ΤΙΜΗ	1,50

ΦΛΑΝΤΖΑ



ΚΩΔΙΚΟΣ	66574
ΤΙΜΗ	1,00 €

Πιστόλια Βαφής



ΑΝΩ ΔΟΧΕΙΟ 1000 c.c.

E70

ΚΩΔΙΚΟΣ	Ø ΜΠΕΚ	ΤΙΜΗ
46899	1,0	37 €
46812	1,4	37 €
46813	1,6	37 €
46814	1,8	37 €
46815	2,0	37 €
46816	2,2	37 €
46817	2,5	37 €
46818	3,0	37 €



ΑΝΤΑΛΛΑΚΤΙΚΑ

ΚΩΔΙΚΟΣ	ΠΕΡΙΓΡΑΦΗ	ΤΙΜΗ
44106	ΑΝΩ ΔΟΧ. 1000cc	10 €
44195	ΦΙΛΤΡΟ NYLON (E70)	3 €

> ΜΙΚΤΟ ΒΑΡΟΣ: 0,7 kg
> ΔΙΑΣΤ. ΣΥΣΚ.:
195x150x130 mm

ΚΑΤΩ ΔΟΧΕΙΟ 1000 c.c.

G70

ΚΩΔΙΚΟΣ	Ø ΜΠΕΚ	ΤΙΜΗ
46802	1,2	38 €
46803	1,4	38 €
46804	1,6	38 €
46805	1,8	38 €
46806	2,0	38 €
46807	2,2	38 €
46808	2,5	38 €
46809	3,0	38 €
46810	4,0	38 €



ΑΝΤΑΛΛΑΚΤΙΚΑ

ΚΩΔΙΚΟΣ	ΠΕΡΙΓΡΑΦΗ	ΤΙΜΗ
44103	ΚΑΤΩ ΔΟΧ. 1000cc	14 €
46897	ΦΛΑΝΤΖΑ (σετ 10 τεμ.)	9 €
44109	ΦΙΛΤΡΟ	2 €

> ΜΙΚΤΟ ΒΑΡΟΣ: 0,88 kg
> ΔΙΑΣΤ. ΣΥΣΚ.:
285x175x110 mm

ΑΝΤΑΛΛΑΚΤΙΚΑ ΜΠΕΚ ΓΙΑ E70 & G70 (ΚΟΙΝΑ & ΓΙΑ ΤΟΥΣ ΔΥΟ ΤΥΠΟΥΣ)

ΚΩΔΙΚΟΣ	Ø ΜΠΕΚ	ΤΙΜΗ
46852	1,0	10 €
46853	1,2	10 €
46854	1,4	10 €

ΚΩΔΙΚΟΣ	Ø ΜΠΕΚ	ΤΙΜΗ
46862	1,5	10 €
46855	1,6	10 €
46856	1,8	10 €

ΚΩΔΙΚΟΣ	Ø ΜΠΕΚ	ΤΙΜΗ
46857	2,0	10 €
46858	2,2	10 €
46859	2,5	10 €

ΚΩΔΙΚΟΣ	Ø ΜΠΕΚ	ΤΙΜΗ
46860	3,0	10 €
46861	4,0	10 €

ΑΕΡΟΓΡΑΦΟΣ C/V - 125 c.c.



ΔΙΑΘΕΣΙΜΑ ΠΙΣΤΟΛΙΑ

ΚΩΔΙΚΟΣ	Ø ΜΠΕΚ	ΤΙΜΗ
46891	0,5	30 €
46892	0,7	30 €
46893	1,0	30 €

> ΜΙΚΤΟ ΒΑΡΟΣ: 0,34 kg
> ΔΙΑΣΤ. ΣΥΣΚ.: 130x130x115 mm

ΑΝΤΑΛΛΑΚΤΙΚΑ ΜΠΕΚ

ΚΩΔΙΚΟΣ	Ø ΜΠΕΚ	ΤΙΜΗ
46885	0,5	10 €
46886	0,7	10 €
46887	1,0	10 €

ΑΝΤΑΛΛΑΚΤΙΚΟ ΔΟΧΕΙΟ

ΚΩΔΙΚΟΣ	ΤΙΜΗ
44107	6 €

ΠΙΣΤΟΛΙ ΓΙΑ ΚΑΔΟ ΒΑΦΗΣ G70 SSP



ΚΩΔΙΚΟΣ	46826
ΤΙΜΗ	59 €

> ΜΙΚΤΟ ΒΑΡΟΣ: 0,58 kg
> ΔΙΑΣΤ. ΣΥΣΚ.: 285x175x11 mm
Δέχεται τα μπεκ του E70 & G70

Αυτόματη Ανέμη Αέρος 10m+1m

NEO



Περιλαμβάνεται βάση στήριξης σε τοίχο



Με αρσενικό & θηλυκό ταχυσύνδεσμο

ΚΩΔΙΚΟΣ	66546
ΣΩΛΗΝΑΣ (mm)	8x12
ΜΗΚΟΣ ΣΩΛΗΝΑ (m)	10+1
ΔΙΑΣΤ. ΣΥΣΚ. (mm)	295 x 165 x 330
ΒΑΡΟΣ Κ/Μ (kg)	3,9 / 4,38
ΤΙΜΗ	70 €

Αυτόματη Ανέμη Αέρος 15m+1m

NEO



Περιλαμβάνεται βάση στήριξης σε τοίχο



Με αρσενικό & θηλυκό ταχυσύνδεσμο

ΚΩΔΙΚΟΣ	66547
ΣΩΛΗΝΑΣ (mm)	8x12
ΜΗΚΟΣ ΣΩΛΗΝΑ (m)	15+1
ΔΙΑΣΤ. ΣΥΣΚ. (mm)	370 x 195 x 345
ΒΑΡΟΣ Κ/Μ (kg)	4,5 / 5
ΤΙΜΗ	108 €

Αυτόματη Ανέμη Αέρος 15m+1m



Περιλαμβάνεται βάση στήριξης σε τοίχο



Με αρσενικό & θηλυκό ταχυσύνδεσμο

ΚΩΔΙΚΟΣ	66545
ΣΩΛΗΝΑΣ (mm)	8x12
ΜΗΚΟΣ ΣΩΛΗΝΑ (m)	15+1
ΔΙΑΣΤ. ΣΥΣΚ. (mm)	350 x 300 x 155
ΒΑΡΟΣ Κ/Μ (kg)	4,5 / 4,8
ΤΙΜΗ	170 €

Πιστόλια Αέρος

ΦΥΣΗΤΗΡΑΣ BG-01S



ΚΩΔΙΚΟΣ 66530
ΤΙΜΗ 5 €

Συσκευασία σε blister με βύσμα για ταχυσύνδεσμο

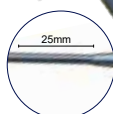

ΦΥΣΗΤΗΡΑΣ BG-01L



ΚΩΔΙΚΟΣ 66532
ΤΙΜΗ 5,50 €

Συσκευασία σε blister με βύσμα για ταχυσύνδεσμο

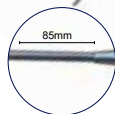

ΠΙΣΤΟΛΙ ΚΑΘΑΡΙΣΜΟΥ (ΠΕΤΡΕΛΙΕΡΑ) WG-01P



ΚΩΔΙΚΟΣ 66529
ΤΙΜΗ 12 €

Συσκευασία σε blister με βύσμα για ταχυσύνδεσμο

ΦΥΣΗΤΗΡΑΣ ΠΛΑΣΤΙΚΟΣ BG-02S

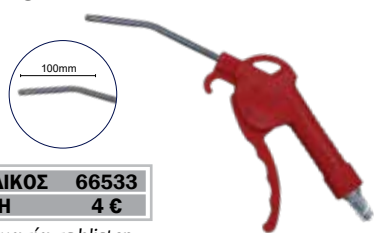

ΚΩΔΙΚΟΣ 66533
ΤΙΜΗ 4 €

Συσκευασία σε blister με βύσμα για ταχυσύνδεσμο

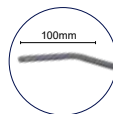

ΦΥΣΗΤΗΡΑΣ ΠΛΑΣΤΙΚΟΣ BG-02L



ΚΩΔΙΚΟΣ 66535
ΤΙΜΗ 4,50 €

Συσκευασία σε blister με βύσμα για ταχυσύνδεσμο

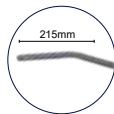

ΑΚΡΟΦΥΣΙΟ ΑΕΡΟΜΕΤΡΟΥ

Διπλό με μεταλλική προέκταση



ΚΩΔΙΚΟΣ 40531
ΤΙΜΗ 8 €

ΠΙΣΤΟΛΙ ΑΜΜΟΒΟΛΗΣ

Με σωλήνα για αναρρόφηση άμμου από κάδο



ΚΩΔΙΚΟΣ 66550
ΤΙΜΗ 23 €

ΠΙΣΤΟΛΙ ΑΕΡΟΜΕΤΡΟ* IG-01

> ΠΙΕΣΗ: 0-15 bar / 0-220 psi

*μανόμετρο Ø63 & ένδειξη σε bar & psi

ΚΩΔΙΚΟΣ 66528
ΤΙΜΗ 11 €

Συσκευασία σε blister με βύσμα για ταχυσύνδεσμο



ΣΕΤ ΠΙΣΤΟΛΙΩΝ ΑΕΡΟΣ (6 τεμ.)



ΚΩΔΙΚΟΣ 66520
ΤΙΜΗ 29 €

Συσκευασία σε blister με σωλήνα 5m & βύσματα ταχυ/σμου

ΚΙΤ ΠΙΣΤΟΛΙΩΝ (8 τεμ.)

Περιλαμβάνει:

- 1 Πιστόλι βαφής κάτω δοχείου
- 1 Αερόμετρο
- 1 Πετρελιέρα
- 1 Φυσητήρα
- 1 Σωλήνα σπιδάλ 5m
- 3 Ακροφύσια
- Συνοδεύεται με βύσμα για ταχυσύνδεσμο

ΚΩΔΙΚΟΣ 66524
ΤΙΜΗ 63 €

> ΒΑΡΟΣ: 2,1kg

> ΔΙΑΣΤ. ΣΥΣΚ.: 11x43x27cm



ΚΙΤ ΠΙΣΤΟΛΙΩΝ (8 τεμ.)

Περιλαμβάνει:

- 1 Πιστόλι βαφής άνω δοχείου
- 1 Αερόμετρο
- 1 Πετρελιέρα
- 1 Φυσητήρα
- 1 Σωλήνα σπιδάλ 5m
- 3 Ακροφύσια
- Συνοδεύεται με βύσμα για ταχυσύνδεσμο

ΚΩΔΙΚΟΣ 66525
ΤΙΜΗ 60 €

> ΒΑΡΟΣ: 2kg

> ΔΙΑΣΤ. ΣΥΣΚ.: 11x43x27cm



ΠΙΣΤΟΛΙΑ ΑΕΡΟΣ ΔΙΑΦΟΡΑ ΙΤΑΛΙΑΣ

ΦΥΣΗΤΗΡΑΣ ΑΛΟΥΜΙΝΙΟΥ



ΚΩΔΙΚΟΣ 42202
ΤΙΜΗ 5 €

ΦΥΣΗΤΗΡΑΣ ΑΛΟΥΜΙΝΙΟΥ ΜΑΚΡΥΣ



ΚΩΔΙΚΟΣ 42204
ΤΙΜΗ 6 €

ΠΙΣΤΟΛΙ ΚΑΘΑΡΙΣΜΟΥ (ΠΕΤΡΕΛΙΕΡΑ) 1kg



> ΒΑΡΟΣ: 535gr

> ΔΙΑΣΤ. ΣΥΣΚ.: 20x20x40cm

ΚΩΔΙΚΟΣ 42206
ΤΙΜΗ 11 €

ΑΕΡΟΜΕΤΡΟ Ø 63



ΚΩΔΙΚΟΣ 42212*
ΤΙΜΗ 14 €

> ΠΙΕΣΗ: 0-10 bar / 0-140 psi

*μανόμετρο Ø63 και ένδειξη σε bar & psi

ΑΕΡΟΜΕΤΡΟ Ø 63 πιστοποιημένο

ΚΩΔΙΚΟΣ 42211*
ΤΙΜΗ 23 €

> ΠΙΕΣΗ: 0-10 bar / 0-140 psi

*πιστοποιημένο με μανόμετρο Ø63 και ένδειξη σε bar & psi



Directive 86/217 EEC and 2009/34/EC

ΑΕΡΟΜΕΤΡΟ Ø 80 Βαρ. τύπου, πιστοποιημένο

ΚΩΔΙΚΟΣ 42215*
ΤΙΜΗ 68 €

> ΠΙΕΣΗ: 0-10 bar / 0-140 psi

*μανόμετρο Ø80 και ένδειξη σε bar & psi



Directive 86/217 EEC and 2009/34/EC

ΑΕΡΟΜΕΤΡΟ MICHELIN* Ø 86 Βαρ. τύπου



ΚΩΔΙΚΟΣ 42216
ΤΙΜΗ 135 €

> ΠΙΕΣΗ: 0-12 bar / 0-170 psi

*μανόμετρο Ø86 και ένδειξη σε bar & psi

ΠΙΣΤΟΛΙ ΠΙΣΣΑΣ για πίσσα σε φυσίγγια



ΚΩΔΙΚΟΣ 42249
ΤΙΜΗ 15 €

ΠΙΣΤΟΛΙ ΠΛΥΣΙΜΑΤΟΣ ΝΕΡΟΥ - ΑΕΡΑ



ΚΩΔΙΚΟΣ 42221
ΤΙΜΗ 11 €

ΑΚΡΟΦΥΣΙΟ (ΤΣΟΚ) ΑΕΡΟΜΕΤΡΟΥ

Μεταλλικό



ΚΩΔΙΚΟΣ 40530
ΤΙΜΗ 1,50 €

ΠΙΣΤΟΛΙ ΑΜΜΟΒΟΛΗΣ 1kg

> ΒΑΡΟΣ: 520gr
> ΔΙΑΣΤ. ΣΥΣΚ.: 20x20x13cm



ΚΩΔΙΚΟΣ 42254
ΤΙΜΗ 16 €

ΠΙΣΤΟΛΙ ΠΙΣΣΑΣ 1kg

> ΒΑΡΟΣ: 475gr
> ΔΙΑΣΤ. ΣΥΣΚ.: 20x20x11cm



ΚΩΔΙΚΟΣ 42248
ΤΙΜΗ 16 €

ΕΛΑΣΤΙΚΟΣ ΣΩΛΗΝΑΣ ΙΤΑΛΙΑΣ 20 bar - ΑΕΡΟΣ

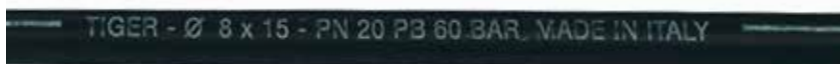
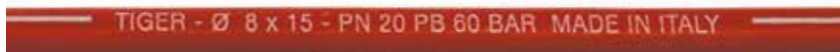

ΚΩΔΙΚΟΣ	ΤΥΠΟΣ	ΠΙΕΣΗ ΛΕΙΤΟΥΡΓ.	ΠΙΕΣΗ ΘΡΑΥΣΗΣ	ΘΕΡΜΟΚΡΑΣΙΑ ΛΕΙΤΟΥΡΓ.	ΚΟΥΛΟΥΡΑ	ΤΙΜΗ/ΜΕΤΡΟ
42111	Ø 6 x 13 ■ κόκκινο	20 bar	60 bar	-20°C ~+60°C	50 m	1,50 €
42112	Ø 6 x 13 ■ μπλε	20 bar	60 bar	-20°C ~+60°C	50 m	1,50 €
42113	Ø 6 x 13 ■ μαύρο	20 bar	60 bar	-20°C ~+60°C	50 m	1,50 €
42114	Ø 8 x 15 ■ κόκκινο	20 bar	60 bar	-20°C ~+60°C	50 m	1,70 €
42115	Ø 8 x 15 ■ μπλε	20 bar	60 bar	-20°C ~+60°C	50 m	1,70 €
42116	Ø 8 x 15 ■ μαύρο	20 bar	60 bar	-20°C ~+60°C	50 m	1,70 €
42108	Ø 10 x 18 ■ μαύρο	20 bar	60 bar	-20°C ~+60°C	50 m	2,40 €
42110	Ø 13 x 21 ■ μαύρο	20 bar	60 bar	-20°C ~+60°C	50 m	3,20 €

ΕΛΑΣΤΙΚΟΣ ΣΩΛΗΝΑΣ ΔΙΑΦΑΝΗΣ ΙΤΑΛΙΑΣ 20 bar - ΑΕΡΟΣ



ΚΩΔΙΚΟΣ	ΤΥΠΟΣ	ΠΙΕΣΗ ΛΕΙΤΟΥΡΓ.	ΠΙΕΣΗ ΘΡΑΥΣΗΣ	ΘΕΡΜΟΚΡΑΣΙΑ ΛΕΙΤΟΥΡΓ.	ΚΟΥΛΟΥΡΑ	ΤΙΜΗ/ΜΕΤΡΟ
42117	Ø 6 x 12 Διαφανής	20 bar	60 bar	-20°C ~+60°C	50 m	1,40 €
42118	Ø 8 x 14 Διαφανής	20 bar	60 bar	-20°C ~+60°C	50 m	1,60 €
42119	Ø 10 x 16 Διαφανής	20 bar	60 bar	-20°C ~+60°C	50 m	1,90 €

ΕΛΑΣΤΙΚΟΣ ΣΩΛΗΝΑΣ "ΡΟΛΙΟΥΡΕΤΑΝΟ" ΓΙΑ ΑΓΡΟΤΙΚΗ ΧΡΗΣΗ (ΚΟΥΛΟΥΡΕΣ 100m)



ΚΩΔΙΚΟΣ	ΤΥΠΟΣ	ΠΙΕΣΗ ΛΕΙΤΟΥΡΓΙΑΣ	ΚΟΥΛΟΥΡΑ	ΤΙΜΗ/ΜΕΤΡΟ
42133	Ø 7,5 x 10 AGRI	9 bar	100 m	1,30 €
42136	Ø 7,5 x 10 RET με πλέγμα	13 bar	100 m	1,80 €

ΣΩΛΗΝΑΣ ΣΠΙΡΑΛ ΙΤΑΛΙΑΣ RPL & RILSAN



ΚΩΔΙΚΟΣ	ΤΥΠΟΣ	ΠΙΕΣΗ ΛΕΙΤΟΥΡΓ.	ΣΥΣΚΕΥΑΣΙΑ (Ελάχιστη ποσότητα)	ΤΙΜΗ/ΜΕΤΡΟ
42142	σπιράλ RPL Ø 6 x 8 ■ κόκκινο	10 bar	9 τεμ. x 30 m = 270 m	0,75 €
42144	σπιράλ RPL Ø 8 x 10 ■ κόκκινο	10 bar	5 τεμ. x 30 m = 150 m	0,95 €
42146	σπιράλ RPL Ø 10 x 12 ■ κόκκινο	10 bar	4 τεμ. x 30 m = 120 m	1,30 €
42152	σπιράλ RILSAN Ø 6 x 8 ■ μπλε	10 bar	9 τεμ. x 30 m = 270 m	1,35 €
42154	σπιράλ RILSAN Ø 8 x 10 ■ μπλε	10 bar	5 τεμ. x 30 m = 150 m	1,80 €
42156	σπιράλ RILSAN Ø 10 x 12 ■ μπλε	10 bar	4 τεμ. x 30 m = 120 m	2,10 €

ΣΩΛΗΝΑΣ ΣΠΙΡΑΛ RPL - RILSAN - POLIURETANO

RPL ΜΕ ΡΑΚΟΡ ΦΡΕΖΟΒΙΔΑΣ



ΜΕ ΡΑΚΟΡ ΦΡΕΖΟΒΙΔΑΣ

ΚΩΔΙΚΟΣ	ΤΥΠΟΣ	ΤΙΜΗ
42162	Ø 6x8 (10m)	10 €
42163	Ø 6x8 (15m)	15 €
42166	Ø 8x10 (10m)	14 €
42167	Ø 8x10 (15m)	20 €

ΜΕ ΠΡΙΖΑ UNIVERSAL & ΒΥΣΜΑ

ΚΩΔΙΚΟΣ	ΤΥΠΟΣ	ΤΙΜΗ
42169	Ø 6x8 (10m)	15 €
42170	Ø 6x8 (15m)	19 €
42172	Ø 8x10 (10m)	19 €
42173	Ø 8x10 (15m)	24 €

RPL ΜΕ ΠΡΙΖΑ UNIVERSAL & ΒΥΣΜΑ (Το βύσμα συνδέεται σε πρίζα universal)



RILSAN ΜΕ ΠΡΙΖΑ UNIVERSAL & ΒΥΣΜΑ (Το βύσμα συνδέεται σε πρίζα universal)



ΚΩΔΙΚΟΣ	ΤΥΠΟΣ	ΤΙΜΗ
42176	Ø 6x8 (10m)	24,00 €
42177	Ø 6x8 (15m)	31,00 €
42179	Ø 8x10 (10m)	30,00 €
42180	Ø 8x10 (15m)	41,00 €

POLIURETANO ΜΕ ΠΡΙΖΑ UNIVERSAL & ΒΥΣΜΑ (Το βύσμα συνδέεται σε πρίζα universal)

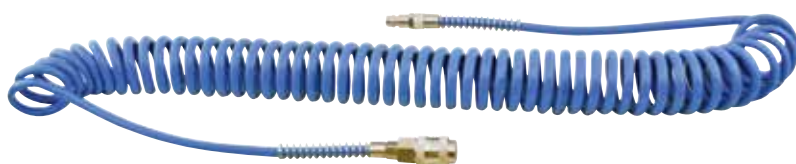

ΚΩΔΙΚΟΣ	ΤΥΠΟΣ	ΤΙΜΗ
42157	Ø 5x8 (8m)	35 €
42158	Ø 6.5x10 (8m)	43 €
42159	Ø 8x12 (8m)	51 €

ΣΩΛΗΝΑΚΙ ΠΛΑΣΤΙΚΟ (ΙΣΙΟ) ΙΤΑΛΙΑΣ



ΚΩΔΙΚΟΣ	ΤΥΠΟΣ	ΠΙΕΣΗ ΛΕΙΤΟΥΡΓ.	ΠΙΕΣΗ ΘΡΑΥΣΗΣ	ΘΕΡΜΟΚΡΑΣΙΑ ΛΕΙΤΟΥΡΓ.	ΚΟΥΛΟΥΡΑ	ΤΙΜΗ/ΜΕΤΡΟ
42122	Ø 6 x 8 RPL ■ κόκκινο	24 bar	71 bar	-10 °C ~+80 °C	100 m	0,65 €
42123	Ø 8 x 10 RPL ■ κόκκινο	19 bar	63 bar	-10 °C ~+80 °C	100 m	0,80 €
42126	Ø 4 x 6 PA-TEC ■ μαύρο	30 bar	90 bar	-40 °C ~+80 °C	100 m	0,80 €
42128	Ø 6 x 8 PA-TEC □ λευκό	21 bar	64 bar	-40 °C ~+80 °C	100 m	1,10 €
42131	Ø 8 x 10 PA-TEC ■ μπλε	16 bar	50 bar	-40 °C ~+80 °C	100 m	1,40 €
42132	Ø 10 x 12 PA-TEC ■ μπλε	13 bar	40 bar	-40 °C ~+80 °C	100 m	1,90 €

• Μέγιστη πίεση εισόδου 9,9 bar • Εύρος ρυθμιστή πίεσης 0,5 - 8,5 bar • Ικανότητα φιλτραρίσματος: 40μm • Θερμοκρασία λειτουργίας 5 - 60 °C
• Σώμα αλουμινίου • Χειροκίνητη αφυδάτωση

ΣΕΙΡΑ 1/4"

ΡΥΘΜΙΣΤΗΣ MINI R 1/4"



ΚΩΔΙΚΟΣ 41903
ΤΙΜΗ 13,80 €

- ▶ ΠΑΡΟΧΗ @ 8.5 bar: 500 Lt/min
- ▶ ΒΑΡΟΣ Κ: 270 gr
- ▶ ΔΙΑΣΤ. ΣΥΣΚ (ΜxΠxΥ): 51x51x140 mm
με μανόμετρο & βάση στήριξης

ΣΕΙΡΑ 3/8" (ΜΕ ΚΑΛΥΜΜΑ)

ΡΥΘΜΙΣΤΗΣ R 3/8"



ΚΩΔΙΚΟΣ 41921
ΤΙΜΗ 19 €

- ▶ ΠΑΡΟΧΗ @ 8.5 bar: 2500 Lt/min
- ▶ ΒΑΡΟΣ Κ: 400 gr
- ▶ ΔΙΑΣΤ. ΣΥΣΚ (ΜxΠxΥ): 60x60x175 mm
με μανόμετρο & βάση στήριξης

ΣΕΙΡΑ 1/2" (ΜΕ ΚΑΛΥΜΜΑ)

ΡΥΘΜΙΣΤΗΣ R 1/2"



ΚΩΔΙΚΟΣ 41923
ΤΙΜΗ 29 €

- ▶ ΠΑΡΟΧΗ @ 8.5 bar: 6000 Lt/min
- ▶ ΒΑΡΟΣ Κ: 840 gr
- ▶ ΔΙΑΣΤ. ΣΥΣΚ (ΜxΠxΥ): 78x78x205 mm
με μανόμετρο & βάση στήριξης

ΥΔΑΤΟΠΑΓΙΔΑ ΜΙΝΙ (φίλτρο αέρος) F 1/4"



ΚΩΔΙΚΟΣ 41905
ΤΙΜΗ 10 €

- ▶ ΠΑΡΟΧΗ @ 8.5 bar: 500 Lt/min
- ▶ ΧΩΡΗΤΙΚΟΤΗΤΑ: 15 cc
- ▶ ΒΑΡΟΣ Κ: 130 gr
- ▶ ΔΙΑΣΤ. ΣΥΣΚ (ΜxΠxΥ): 51x51x140 mm

ΥΔΑΤΟΠΑΓΙΔΑ (φίλτρο αέρος) F 3/8"



ΚΩΔΙΚΟΣ 41931
ΤΙΜΗ 14,50 €

- ▶ ΠΑΡΟΧΗ @ 8.5 bar: 2000 Lt/min
- ▶ ΧΩΡΗΤΙΚΟΤΗΤΑ: 20 cc
- ▶ ΒΑΡΟΣ Κ: 260 gr
- ▶ ΔΙΑΣΤ. ΣΥΣΚ (ΜxΠxΥ): 62x62x144 mm

ΥΔΑΤΟΠΑΓΙΔΑ (φίλτρο αέρος) F 1/2"



ΚΩΔΙΚΟΣ 41933
ΤΙΜΗ 21 €

- ▶ ΠΑΡΟΧΗ @ 8.5 bar: 4000 Lt/min
- ▶ ΧΩΡΗΤΙΚΟΤΗΤΑ: 45 cc
- ▶ ΒΑΡΟΣ Κ: 500 gr
- ▶ ΔΙΑΣΤ. ΣΥΣΚ (ΜxΠxΥ): 77x82x184 mm

ΕΛΑΙΩΤΗΡΑΣ ΜΙΝΙ L 1/4"



ΚΩΔΙΚΟΣ 41908
ΤΙΜΗ 10 €

- ▶ ΠΑΡΟΧΗ @ 8.5 bar: 800 Lt/min
- ▶ ΧΩΡΗΤΙΚΟΤΗΤΑ: 25 cc
- ▶ ΒΑΡΟΣ Κ: 130 gr
- ▶ ΔΙΑΣΤ. ΣΥΣΚ (ΜxΠxΥ): 51x51x140 mm

ΕΛΑΙΩΤΗΡΑΣ L 3/8"



ΚΩΔΙΚΟΣ 41941
ΤΙΜΗ 14,50 €

- ▶ ΠΑΡΟΧΗ @ 8.5 bar: 2000 Lt/min
- ▶ ΧΩΡΗΤΙΚΟΤΗΤΑ: 50 cc
- ▶ ΒΑΡΟΣ Κ: 260 gr
- ▶ ΔΙΑΣΤ. ΣΥΣΚ (ΜxΠxΥ): 62x62x144 mm

ΕΛΑΙΩΤΗΡΑΣ L 1/2"



ΚΩΔΙΚΟΣ 41943
ΤΙΜΗ 27 €

- ▶ ΠΑΡΟΧΗ @ 8.5 bar: 4000 Lt/min
- ▶ ΧΩΡΗΤΙΚΟΤΗΤΑ: 130 cc
- ▶ ΒΑΡΟΣ Κ: 500 gr
- ▶ ΔΙΑΣΤ. ΣΥΣΚ (ΜxΠxΥ): 77x82x184 mm

ΡΥΘΜΙΣΤΗΣ ΜΕ ΥΔΑΤΟΠΑΓΙΔΑ ΜΙΝΙ FR 1/4"



ΚΩΔΙΚΟΣ 41913
ΤΙΜΗ 18,40 €

- ▶ ΠΑΡΟΧΗ @ 8.5 bar: 500 Lt/min
- ▶ ΧΩΡΗΤΙΚΟΤΗΤΑ: 15 cc
- ▶ ΒΑΡΟΣ Κ: 300 gr
- ▶ ΔΙΑΣΤ. ΣΥΣΚ (ΜxΠxΥ): 50x50x220 mm
με μανόμετρο & βάση στήριξης

ΡΥΘΜΙΣΤΗΣ ΜΕ ΥΔΑΤΟΠΑΓΙΔΑ FR 3/8"



ΚΩΔΙΚΟΣ 41949
ΤΙΜΗ 26,50 €

- ▶ ΠΑΡΟΧΗ @ 8.5 bar: 2000 Lt/min
- ▶ ΧΩΡΗΤΙΚΟΤΗΤΑ: 20 cc
- ▶ ΒΑΡΟΣ Κ: 520 gr
- ▶ ΔΙΑΣΤ. ΣΥΣΚ (ΜxΠxΥ): 58x58x263 mm
με μανόμετρο & βάση στήριξης

ΡΥΘΜΙΣΤΗΣ ΜΕ ΥΔΑΤΟΠΑΓΙΔΑ FR 1/2"



ΚΩΔΙΚΟΣ 41951
ΤΙΜΗ 41 €

- ▶ ΠΑΡΟΧΗ @ 8.5 bar: 4000 Lt/min
- ▶ ΧΩΡΗΤΙΚΟΤΗΤΑ: 45 cc
- ▶ ΒΑΡΟΣ Κ: 1110 gr
- ▶ ΔΙΑΣΤ. ΣΥΣΚ (ΜxΠxΥ): 75x75x320 mm
με μανόμετρο & βάση στήριξης

ΡΥΘΜΙΣΤΗΣ ΜΕ ΥΔΑΤΟΠΑΓΙΔΑ + ΕΛΑΙΩΤΗΡΑΣ ΜΙΝΙ FR + L 1/4"



ΚΩΔΙΚΟΣ 41915
ΤΙΜΗ 30 €

- ▶ ΠΑΡΟΧΗ @ 8.5 bar: 500 Lt/min
- ▶ ΧΩΡΗΤΙΚΟΤΗΤΑ: 15/25 cc
- ▶ ΒΑΡΟΣ Κ: 450 gr
- ▶ ΔΙΑΣΤ. ΣΥΣΚ (ΜxΠxΥ): 98x59x177 mm
με μανόμετρο & βάση στήριξης

ΡΥΘΜΙΣΤΗΣ ΜΕ ΥΔΑΤΟΠΑΓΙΔΑ + ΕΛΑΙΩΤΗΡΑΣ FR + L 3/8"



ΚΩΔΙΚΟΣ 41956
ΤΙΜΗ 45 €

- ▶ ΠΑΡΟΧΗ @ 8.5 bar: 2000 Lt/min
- ▶ ΧΩΡΗΤΙΚΟΤΗΤΑ: 20/50 cc
- ▶ ΒΑΡΟΣ Κ: 850 gr
- ▶ ΔΙΑΣΤ. ΣΥΣΚ (ΜxΠxΥ): 122x75x215 mm
με μανόμετρο & βάση στήριξης

ΡΥΘΜΙΣΤΗΣ ΜΕ ΥΔΑΤΟΠΑΓΙΔΑ + ΕΛΑΙΩΤΗΡΑΣ FR + L 1/2"



ΚΩΔΙΚΟΣ 41961
ΤΙΜΗ 64 €

- ▶ ΠΑΡΟΧΗ @ 8.5 bar: 4000 Lt/min
- ▶ ΧΩΡΗΤΙΚΟΤΗΤΑ: 45/130 cc
- ▶ ΒΑΡΟΣ Κ: 1730 gr
- ▶ ΔΙΑΣΤ. ΣΥΣΚ (ΜxΠxΥ): 158x92x269 mm
με μανόμετρο & βάση στήριξης

Ρυθμιστές - φιλτρολιπαντήρες **βαρέως τύπου** με χυτοπρεσαριστό σώμα, με βιδωτό κάλυμμα αλουμινίου στα φίλτρα - ελαιωτήρες, με ημιαυτόματη βαλβίδα αφυδάτωσης • Πίεση λειτουργίας: 12 bar • Μέγιστη πίεση εισόδου 16 bar • Ικανότητα φιλτραρίσματος: 40μm • Θερμοκρασία λειτουργίας: 60 °C

ΣΕΙΡΑ 1" (ΜΕ ΚΑΛΥΜΜΑ)

ΡΥΘΜΙΣΤΗΣ R 1"



ΚΩΔΙΚΟΣ 41926
ΤΙΜΗ 52 €

- ▶ ΠΑΡΟΧΗ @ 8.5 bar: 8000 Lt/min
- ▶ ΒΑΡΟΣ Κ: 1170 gr
- ▶ ΔΙΑΣΤ. ΣΥΣΚ (ΜxΠxΥ): 98x95x225 mm

με μανόμετρο & βάση στήριξης

ΥΔΑΤΟΠΑΓΙΔΑ (φίλτρο αέρος)

F 1"



ΚΩΔΙΚΟΣ 41936
ΤΙΜΗ 43 €

- ▶ ΠΑΡΟΧΗ @ 8.5 bar: 5000 Lt/min
- ▶ ΧΩΡΗΤΙΚΟΤΗΤΑ: 130 cc
- ▶ ΒΑΡΟΣ Κ: 1050 gr
- ▶ ΔΙΑΣΤ. ΣΥΣΚ (ΜxΠxΥ): 98x98x258 mm

ΕΛΑΙΩΤΗΡΑΣ

L 1"



ΚΩΔΙΚΟΣ 41946
ΤΙΜΗ 44 €

- ▶ ΠΑΡΟΧΗ @ 8.5 bar: 5000 Lt/min
- ▶ ΧΩΡΗΤΙΚΟΤΗΤΑ: 190 cc
- ▶ ΒΑΡΟΣ Κ: 1050 gr
- ▶ ΔΙΑΣΤ. ΣΥΣΚ (ΜxΠxΥ): 98x98x258 mm

ΡΥΘΜΙΣΤΗΣ ΜΕ ΥΔΑΤΟΠΑΓΙΔΑ

FR 1"



ΚΩΔΙΚΟΣ 41954
ΤΙΜΗ 81 €

- ▶ ΠΑΡΟΧΗ @ 8.5 bar: 5000 Lt/min
- ▶ ΧΩΡΗΤΙΚΟΤΗΤΑ: 130 cc
- ▶ ΒΑΡΟΣ Κ: 2000 gr
- ▶ ΔΙΑΣΤ. ΣΥΣΚ (ΜxΠxΥ): 98x98x390 mm

με μανόμετρο & βάση στήριξης

ΡΥΘΜΙΣΤΗΣ ΜΕ ΥΔΑΤΟΠΑΓΙΔΑ

+ ΕΛΑΙΩΤΗΡΑΣ

FR + L 1"



ΚΩΔΙΚΟΣ 41964
ΤΙΜΗ 124 €

- ▶ ΠΑΡΟΧΗ @ 8.5 bar: 5000 Lt/min
- ▶ ΧΩΡΗΤΙΚΟΤΗΤΑ: 130/190 cc
- ▶ ΒΑΡΟΣ Κ: 3500 gr
- ▶ ΔΙΑΣΤ. ΣΥΣΚ (ΜxΠxΥ): 195x115x345 mm

με μανόμετρο & βάση στήριξης

ΣΕΙΡΑ 1/4" HEAVY DUTY

ΡΥΘΜΙΣΤΗΣ R 1/4"



ΚΩΔΙΚΟΣ 41969
ΤΙΜΗ 22 €

- ▶ ΠΑΡΟΧΗ @ 12 bar: 1600 Lt/min
- ▶ ΒΑΡΟΣ Κ: 435 gr
- ▶ ΔΙΑΣΤ. ΣΥΣΚ (ΜxΠxΥ): 76x44x148 mm

ΥΔΑΤΟΠΑΓΙΔΑ (φίλτρο αέρος)

F 1/4"



ΚΩΔΙΚΟΣ 41967
ΤΙΜΗ 18 €

- ▶ ΠΑΡΟΧΗ @ 12 bar: 1200 Lt/min
- ▶ ΧΩΡΗΤΙΚΟΤΗΤΑ: 22 cc
- ▶ ΙΚΑΝΟΤΗΤΑ ΦΙΛΤΡΑΡΙΣΜΑΤΟΣ: 40 μm
- ▶ ΒΑΡΟΣ Κ: 396 gr
- ▶ ΔΙΑΣΤ. ΣΥΣΚ (ΜxΠxΥ): 76x44x188 mm

ΕΛΑΙΩΤΗΡΑΣ

L 1/4"



ΚΩΔΙΚΟΣ 41977
ΤΙΜΗ 21 €

- ▶ ΠΑΡΟΧΗ @ 12 bar: 2300 Lt/min
- ▶ ΧΩΡΗΤΙΚΟΤΗΤΑ: 30 cc
- ▶ ΙΚΑΝΟΤΗΤΑ ΦΙΛΤΡΑΡΙΣΜΑΤΟΣ: 40 μm
- ▶ ΒΑΡΟΣ Κ: 435 gr
- ▶ ΔΙΑΣΤ. ΣΥΣΚ (ΜxΠxΥ): 76x44x188 mm

ΡΥΘΜΙΣΤΗΣ ΜΕ ΥΔΑΤΟΠΑΓΙΔΑ

FR 1/4"



ΚΩΔΙΚΟΣ 41975
ΤΙΜΗ 30 €

- ▶ ΠΑΡΟΧΗ @ 12 bar: 1500 Lt/min
- ▶ ΧΩΡΗΤΙΚΟΤΗΤΑ: 22 cc
- ▶ ΒΑΡΟΣ Κ: 510 gr
- ▶ ΔΙΑΣΤ. ΣΥΣΚ (ΜxΠxΥ): 75x45x275 mm

ΡΥΘΜΙΣΤΗΣ ΜΕ ΥΔΑΤΟΠΑΓΙΔΑ

+ ΕΛΑΙΩΤΗΡΑΣ

FR + L 1/4"



ΚΩΔΙΚΟΣ 41965
ΤΙΜΗ 49 €

- ▶ ΠΑΡΟΧΗ @ 12 bar: 1300 Lt/min
- ▶ ΧΩΡΗΤΙΚΟΤΗΤΑ: 22/30 cc
- ▶ ΒΑΡΟΣ Κ: 790 gr
- ▶ ΔΙΑΣΤ. ΣΥΣΚ (ΜxΠxΥ): 115x45x252 mm

ΣΕΙΡΑ 1/2" HEAVY DUTY

ΡΥΘΜΙΣΤΗΣ R 1/2"



ΚΩΔΙΚΟΣ 41970
ΤΙΜΗ 40 €

- ▶ ΠΑΡΟΧΗ @ 12 bar: 4000 Lt/min
- ▶ ΒΑΡΟΣ Κ: 945 gr
- ▶ ΔΙΑΣΤ. ΣΥΣΚ (ΜxΠxΥ): 92x59x183 mm

ΥΔΑΤΟΠΑΓΙΔΑ (φίλτρο αέρος)

F 1/2"



ΚΩΔΙΚΟΣ 41968
ΤΙΜΗ 31 €

- ▶ ΠΑΡΟΧΗ @ 12 bar: 3000 Lt/min
- ▶ ΧΩΡΗΤΙΚΟΤΗΤΑ: 60 cc
- ▶ ΙΚΑΝΟΤΗΤΑ ΦΙΛΤΡΑΡΙΣΜΑΤΟΣ: 40 μm
- ▶ ΒΑΡΟΣ Κ: 745 gr
- ▶ ΔΙΑΣΤ. ΣΥΣΚ (ΜxΠxΥ): 93x59x225 mm

ΕΛΑΙΩΤΗΡΑΣ

L 1/2"



ΚΩΔΙΚΟΣ 41978
ΤΙΜΗ 30 €

- ▶ ΠΑΡΟΧΗ @ 12 bar: 6100 Lt/min
- ▶ ΧΩΡΗΤΙΚΟΤΗΤΑ: 90 cc
- ▶ ΙΚΑΝΟΤΗΤΑ ΦΙΛΤΡΑΡΙΣΜΑΤΟΣ: 40 μm
- ▶ ΒΑΡΟΣ Κ: 825 gr
- ▶ ΔΙΑΣΤ. ΣΥΣΚ (ΜxΠxΥ): 93x59x225 mm

ΡΥΘΜΙΣΤΗΣ ΜΕ ΥΔΑΤΟΠΑΓΙΔΑ

FR 1/2"



ΚΩΔΙΚΟΣ 41976
ΤΙΜΗ 50 €

- ▶ ΠΑΡΟΧΗ @ 12 bar: 3900 Lt/min
- ▶ ΧΩΡΗΤΙΚΟΤΗΤΑ: 60 cc
- ▶ ΒΑΡΟΣ Κ: 1100 gr
- ▶ ΔΙΑΣΤ. ΣΥΣΚ (ΜxΠxΥ): 130x60x290 mm

ΡΥΘΜΙΣΤΗΣ ΜΕ ΥΔΑΤΟΠΑΓΙΔΑ

+ ΕΛΑΙΩΤΗΡΑΣ

FR + L 1/2"



ΚΩΔΙΚΟΣ 41966
ΤΙΜΗ 77 €

- ▶ ΠΑΡΟΧΗ @ 12 bar: 2800 Lt/min
- ▶ ΧΩΡΗΤΙΚΟΤΗΤΑ: 60/90 cc
- ▶ ΒΑΡΟΣ Κ: 1715 gr
- ▶ ΔΙΑΣΤ. ΣΥΣΚ (ΜxΠxΥ): 150x60x290 mm

ΣΕΙΡΑ 1/4"

ΡΥΘΜΙΣΤΗΣ MINI R 1/4"

ΚΩΔΙΚΟΣ	41901
ΤΙΜΗ	25 €

- ΠΙΕΣΗ ΛΕΙΤΟΥΡΓΙΑΣ: 0-12,5 bar
 - ΜΕΓΙΣΤΗ ΠΙΕΣΗ ΕΙΣΟΔΟΥ: 16 bar
 - ΜΕΓΙΣΤΗ ΘΕΡΜΟΚΡΑΣΙΑ: 50 °C
 - ΠΑΡΟΧΗ: (P=6,3 bar - Δp=1 bar): 850NI/min
 - ΒΑΡΟΣ Κ: 210 gr
 - ΔΙΑΣΤ. ΣΥΣΚ (ΜxΠxΥ): 45x45x150 mm
- με μανόμετρο & βάση στήριξης



ΥΔΑΤΟΠΑΓΙΔΑ MINI (φίλτρο αέρος) F 1/4"

ΚΩΔΙΚΟΣ	41904
ΤΙΜΗ	18 €

- ΜΕΓΙΣΤΗ ΠΙΕΣΗ ΛΕΙΤΟΥΡΓΙΑΣ: 16 bar
- ΜΕΓΙΣΤΗ ΘΕΡΜΟΚΡΑΣΙΑ: 50 °C
- ΠΑΡΟΧΗ: (P=10 bar - Δp=1 bar): 1250NI/min
- ΒΑΡΟΣ Κ: 120 gr
- ΔΙΑΣΤ. ΣΥΣΚ (ΜxΠxΥ): 45x45x150 mm



ΕΛΑΙΩΤΗΡΑΣ MINI L 1/4"

ΚΩΔΙΚΟΣ	41907
ΤΙΜΗ	20 €

- ΜΕΓΙΣΤΗ ΠΙΕΣΗ ΛΕΙΤΟΥΡΓΙΑΣ: 16 bar
- ΜΕΓΙΣΤΗ ΘΕΡΜΟΚΡΑΣΙΑ: 50 °C
- ΠΑΡΟΧΗ: (P=10 bar - Δp=1 bar): 2060NI/min
- ΒΑΡΟΣ Κ: 130 gr
- ΔΙΑΣΤ. ΣΥΣΚ (ΜxΠxΥ): 45x45x200 mm



ΡΥΘΜΙΣΤΗΣ ΜΕ ΥΔΑΤΟΠΑΓΙΔΑ MINI FR 1/4"

ΚΩΔΙΚΟΣ	41911
ΤΙΜΗ	30 €

- ΠΙΕΣΗ ΛΕΙΤΟΥΡΓΙΑΣ: 0-12,5 bar
 - ΜΕΓΙΣΤΗ ΠΙΕΣΗ ΛΕΙΤΟΥΡΓΙΑΣ: 16 bar
 - ΜΕΓΙΣΤΗ ΘΕΡΜΟΚΡΑΣΙΑ: 50 °C
 - ΠΑΡΟΧΗ: (P=6,3 bar - Δp=1 bar): 850NI/min
 - ΒΑΡΟΣ Κ: 210 gr
 - ΔΙΑΣΤ. ΣΥΣΚ (ΜxΠxΥ): 45x45x150 mm
- με μανόμετρο & βάση στήριξης



ΡΥΘΜΙΣΤΗΣ ΜΕ ΥΔΑΤΟΠΑΓΙΔΑ + ΕΛΑΙΩΤΗΡΑΣ MINI FR + L 1/4"

ΚΩΔΙΚΟΣ	41918
ΤΙΜΗ	53 €

- ΠΙΕΣΗ ΛΕΙΤΟΥΡΓΙΑΣ: 0-12,5 bar
 - ΜΕΓΙΣΤΗ ΠΙΕΣΗ ΛΕΙΤΟΥΡΓΙΑΣ: 16 bar
 - ΜΕΓΙΣΤΗ ΘΕΡΜΟΚΡΑΣΙΑ: 50 °C
 - ΠΑΡΟΧΗ: (P=6,3 bar - Δp=1 bar): 750NI/min
 - ΒΑΡΟΣ Κ: 210 gr
 - ΔΙΑΣΤ. ΣΥΣΚ (ΜxΠxΥ): 90x45x150 mm
- με μανόμετρο & βάση στήριξης



ΣΕΙΡΑ 3/8" (ΜΕ ΚΑΛΥΜΜΑ)

ΡΥΘΜΙΣΤΗΣ R 3/8"

ΚΩΔΙΚΟΣ	41920
ΤΙΜΗ	34 €

- ΠΙΕΣΗ ΛΕΙΤΟΥΡΓΙΑΣ: 0-12,5 bar
 - ΜΕΓΙΣΤΗ ΠΙΕΣΗ ΕΙΣΟΔΟΥ: 12,5 bar
 - ΜΕΓΙΣΤΗ ΘΕΡΜΟΚΡΑΣΙΑ: 50 °C
 - ΠΑΡΟΧΗ: (P=6,3 bar - Δp=1 bar): 2100NI/min
 - ΒΑΡΟΣ Κ: 410 gr
 - ΔΙΑΣΤ. ΣΥΣΚ (ΜxΠxΥ): 65x55x190 mm
- με μανόμετρο & βάση στήριξης



ΥΔΑΤΟΠΑΓΙΔΑ (φίλτρο αέρος) F 3/8"

ΚΩΔΙΚΟΣ	41925
ΤΙΜΗ	24 €

- ΜΕΓΙΣΤΗ ΠΙΕΣΗ ΛΕΙΤΟΥΡΓΙΑΣ: 12,5 bar
- ΜΕΓΙΣΤΗ ΘΕΡΜΟΚΡΑΣΙΑ: 50 °C
- ΠΑΡΟΧΗ: (P=10 bar - Δp=1 bar): 2500NI/min
- ΒΑΡΟΣ Κ: 260 gr
- ΔΙΑΣΤ. ΣΥΣΚ (ΜxΠxΥ): 65x55x190 mm



ΕΛΑΙΩΤΗΡΑΣ L 3/8"

ΚΩΔΙΚΟΣ	41927
ΤΙΜΗ	28 €

- ΜΕΓΙΣΤΗ ΠΙΕΣΗ ΛΕΙΤΟΥΡΓΙΑΣ: 12,5 bar
- ΜΕΓΙΣΤΗ ΘΕΡΜΟΚΡΑΣΙΑ: 50 °C
- ΠΑΡΟΧΗ: (P=10 bar - Δp=1 bar): 2060NI/min
- ΒΑΡΟΣ Κ: 260 gr
- ΔΙΑΣΤ. ΣΥΣΚ (ΜxΠxΥ): 65x55x190 mm



ΡΥΘΜΙΣΤΗΣ ΜΕ ΥΔΑΤΟΠΑΓΙΔΑ FR 3/8"

ΚΩΔΙΚΟΣ	41928
ΤΙΜΗ	45 €

- ΠΙΕΣΗ ΛΕΙΤΟΥΡΓΙΑΣ: 0-12,5 bar
 - ΜΕΓΙΣΤΗ ΠΙΕΣΗ ΛΕΙΤΟΥΡΓΙΑΣ: 12,5 bar
 - ΜΕΓΙΣΤΗ ΘΕΡΜΟΚΡΑΣΙΑ: 50 °C
 - ΠΑΡΟΧΗ: (P=6,3 bar - Δp=1 bar): 2100NI/min
 - ΒΑΡΟΣ Κ: 510 gr
 - ΔΙΑΣΤ. ΣΥΣΚ (ΜxΠxΥ): 65x55x290 mm
- με μανόμετρο & βάση στήριξης



ΡΥΘΜΙΣΤΗΣ ΜΕ ΥΔΑΤΟΠΑΓΙΔΑ + ΕΛΑΙΩΤΗΡΑΣ FR + L 3/8"

ΚΩΔΙΚΟΣ	41929
ΤΙΜΗ	75 €

- ΠΙΕΣΗ ΛΕΙΤΟΥΡΓΙΑΣ: 0-12,5 bar
 - ΜΕΓΙΣΤΗ ΠΙΕΣΗ ΛΕΙΤΟΥΡΓΙΑΣ: 12,5 bar
 - ΜΕΓΙΣΤΗ ΘΕΡΜΟΚΡΑΣΙΑ: 50 °C
 - ΠΑΡΟΧΗ: (P=6,3 bar - Δp=1 bar): 1500NI/min
 - ΒΑΡΟΣ Κ: 775 gr
 - ΔΙΑΣΤ. ΣΥΣΚ (ΜxΠxΥ): 130x55x240 mm
- με μανόμετρο & βάση στήριξης



ΣΕΙΡΑ 1/2" (ΜΕ ΚΑΛΥΜΜΑ)

ΡΥΘΜΙΣΤΗΣ R 1/2"

ΚΩΔΙΚΟΣ	41935
ΤΙΜΗ	45 €

- > ΠΙΕΣΗ ΛΕΙΤΟΥΡΓΙΑΣ: 0-12,5 bar
 - > ΜΕΓΙΣΤΗ ΠΙΕΣΗ ΕΙΣΟΔΟΥ: 12,5 bar
 - > ΜΕΓΙΣΤΗ ΘΕΡΜΟΚΡΑΣΙΑ: 50 °C
 - > ΠΑΡΟΧΗ: (P=6,3 bar - Δp=1 bar): 2880NI/min
 - > ΒΑΡΟΣ Κ: 555 gr
 - > ΔΙΑΣΤ. ΣΥΣΚ (ΜxΠxΥ): 65x75x230 mm
- Με μανόμετρο και βάση στήριξης



ΣΕΙΡΑ 1" (ΜΕ ΚΑΛΥΜΜΑ)

ΡΥΘΜΙΣΤΗΣ R 1"

ΚΩΔΙΚΟΣ	41947
ΤΙΜΗ	155 €

- > ΠΙΕΣΗ ΛΕΙΤΟΥΡΓΙΑΣ: 0-12,5 bar
 - > ΜΕΓΙΣΤΗ ΠΙΕΣΗ ΕΙΣΟΔΟΥ: 12,5 bar
 - > ΜΕΓΙΣΤΗ ΘΕΡΜΟΚΡΑΣΙΑ: 50 °C
 - > ΠΑΡΟΧΗ: (P=6,3 bar - Δp=1 bar): 15000NI/min
 - > ΒΑΡΟΣ Κ: 410 gr
 - > ΔΙΑΣΤ. ΣΥΣΚ (ΜxΠxΥ): 65x55x190 mm
- με μανόμετρο (***) OPTIONAL: Τα εξαρτ. στήριξης



ΥΔΑΤΟΠΑΓΙΔΑ (φίλτρο αέρος) F 1/2"

ΚΩΔΙΚΟΣ	41937
ΤΙΜΗ	33 €

- > ΜΕΓΙΣΤΗ ΠΙΕΣΗ ΛΕΙΤΟΥΡΓΙΑΣ: 12,5 bar
- > ΜΕΓΙΣΤΗ ΘΕΡΜΟΚΡΑΣΙΑ: 50 °C
- > ΠΑΡΟΧΗ: (P=10 bar - Δp=1 bar): 3110NI/min
- > ΒΑΡΟΣ Κ: 410 gr
- > ΔΙΑΣΤ. ΣΥΣΚ (ΜxΠxΥ): 65x75x230 mm



ΥΔΑΤΟΠΑΓΙΔΑ (φίλτρο αέρος) F 1"

ΚΩΔΙΚΟΣ	41948
ΤΙΜΗ	82 €

- > ΜΕΓΙΣΤΗ ΠΙΕΣΗ ΛΕΙΤΟΥΡΓΙΑΣ: 12,5 bar
 - > ΜΕΓΙΣΤΗ ΘΕΡΜΟΚΡΑΣΙΑ: 50 °C
 - > ΠΑΡΟΧΗ: (P=10 bar - Δp=1 bar): 13800NI/min
 - > ΒΑΡΟΣ Κ: 1275 gr
 - > ΔΙΑΣΤ. ΣΥΣΚ (ΜxΠxΥ): 120x100x310 mm
- (*) OPTIONAL: Τα εξαρτ. στήριξης



ΕΛΑΙΩΤΗΡΑΣ L 1/2"

ΚΩΔΙΚΟΣ	41938
ΤΙΜΗ	37 €

- > ΜΕΓΙΣΤΗ ΠΙΕΣΗ ΛΕΙΤΟΥΡΓΙΑΣ: 12,5 bar
- > ΜΕΓΙΣΤΗ ΘΕΡΜΟΚΡΑΣΙΑ: 50 °C
- > ΠΑΡΟΧΗ: (P=10 bar - Δp=1 bar): 3550NI/min
- > ΒΑΡΟΣ Κ: 410 gr
- > ΔΙΑΣΤ. ΣΥΣΚ (ΜxΠxΥ): 65x75x230 mm



ΕΛΑΙΩΤΗΡΑΣ L 1"

ΚΩΔΙΚΟΣ	41950
ΤΙΜΗ	98 €

- > ΜΕΓΙΣΤΗ ΠΙΕΣΗ ΛΕΙΤΟΥΡΓΙΑΣ: 12,5 bar
- > ΜΕΓΙΣΤΗ ΘΕΡΜΟΚΡΑΣΙΑ: 50 °C
- > ΠΑΡΟΧΗ: (P=10 bar - Δp=1 bar): 15000NI/min
- > ΒΑΡΟΣ Κ: 1230 gr
- > ΔΙΑΣΤ. ΣΥΣΚ (ΜxΠxΥ): 110x120x320 mm



ΡΥΘΜΙΣΤΗΣ ΜΕ ΥΔΑΤΟΠΑΓΙΔΑ FR 1/2"

ΚΩΔΙΚΟΣ	41939
ΤΙΜΗ	59 €

- > ΠΙΕΣΗ ΛΕΙΤΟΥΡΓΙΑΣ: 0-12,5 bar
 - > ΜΕΓΙΣΤΗ ΠΙΕΣΗ ΛΕΙΤΟΥΡΓΙΑΣ: 12,5 bar
 - > ΜΕΓΙΣΤΗ ΘΕΡΜΟΚΡΑΣΙΑ: 50 °C
 - > ΠΑΡΟΧΗ: (P=6,3 bar - Δp=1 bar): 2880NI/min
 - > ΒΑΡΟΣ Κ: 690 gr
 - > ΔΙΑΣΤ. ΣΥΣΚ (ΜxΠxΥ): 75x65x320 mm
- με μανόμετρο & βάση στήριξης



ΡΥΘΜΙΣΤΗΣ ΜΕ ΥΔΑΤΟΠΑΓΙΔΑ FR 1"

ΚΩΔΙΚΟΣ	41953
ΤΙΜΗ	195 €

- > ΠΙΕΣΗ ΛΕΙΤΟΥΡΓΙΑΣ: 0-12,5 bar
 - > ΜΕΓΙΣΤΗ ΠΙΕΣΗ ΛΕΙΤΟΥΡΓΙΑΣ: 12,5 bar
 - > ΜΕΓΙΣΤΗ ΘΕΡΜΟΚΡΑΣΙΑ: 50 °C
 - > ΠΑΡΟΧΗ: (P=6,3 bar - Δp=1 bar): 13800NI/min
 - > ΒΑΡΟΣ Κ: 410 gr
 - > ΔΙΑΣΤ. ΣΥΣΚ (ΜxΠxΥ): 55x65x190 mm
- με μανόμετρο (***) OPTIONAL: Τα εξαρτ. στήριξης



ΡΥΘΜΙΣΤΗΣ ΜΕ ΥΔΑΤΟΠΑΓΙΔΑ + ΕΛΑΙΩΤΗΡΑΣ FR + L 1/2"

ΚΩΔΙΚΟΣ	41940
ΤΙΜΗ	100 €

- > ΠΙΕΣΗ ΛΕΙΤΟΥΡΓΙΑΣ: 0-12,5 bar
 - > ΜΕΓΙΣΤΗ ΠΙΕΣΗ ΛΕΙΤΟΥΡΓΙΑΣ: 12,5 bar
 - > ΜΕΓΙΣΤΗ ΘΕΡΜΟΚΡΑΣΙΑ: 50 °C
 - > ΠΑΡΟΧΗ: (P=6,3 bar - Δp=1 bar): 2200NI/min
 - > ΒΑΡΟΣ Κ: 1105 gr
 - > ΔΙΑΣΤ. ΣΥΣΚ (ΜxΠxΥ): 150x65x270 mm
- με μανόμετρο & βάση στήριξης



ΡΥΘΜΙΣΤΗΣ ΜΕ ΥΔΑΤΟΠΑΓΙΔΑ + ΕΛΑΙΩΤΗΡΑΣ FR + L 1"

ΚΩΔΙΚΟΣ	41955
ΤΙΜΗ	315 €

- > ΠΙΕΣΗ ΛΕΙΤΟΥΡΓΙΑΣ: 0-12,5 bar
 - > ΜΕΓΙΣΤΗ ΠΙΕΣΗ ΛΕΙΤΟΥΡΓΙΑΣ: 12,5 bar
 - > ΜΕΓΙΣΤΗ ΘΕΡΜΟΚΡΑΣΙΑ: 50 °C
 - > ΠΑΡΟΧΗ: (P=6,3 bar - Δp=1 bar): 8000NI/min
 - > ΒΑΡΟΣ Κ: 3775 gr
 - > ΔΙΑΣΤ. ΣΥΣΚ (ΜxΠxΥ): 420x110x240 mm
- με μανόμετρο (***) OPTIONAL: Τα εξαρτ. στήριξης



(*) Για τη στήριξη τους χρειάζονται 2 φλάντζες ΚΩΔ.: 54194802 και 2 λαμάκια ΚΩΔ.: 54194803 (***) Για τη στήριξη τους χρειάζεται λαμάκι ΚΩΔ.: 54194803

Υψηλής ροπής εκκίνησης διακοπτόμενης λειτουργίας για χρήση σε αεροσυμπιεστές

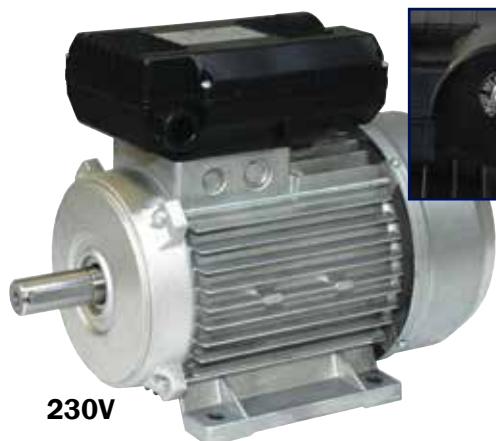

230V



Με
θερμικό
προστασία



400V/2P

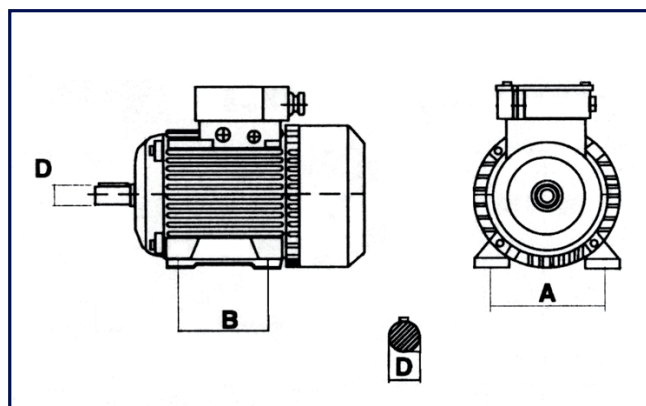

ΜΟΝΟΦΑΣΙΚΟΙ 2800 rpm

ΚΩΔΙΚΟΣ	ΙΣΧΥΣ (HP/kW)	ΜΕΓΕΘΟΣ	A (mm)	B (mm)	D (mm)	ΚΑΘΑΡΟ ΒΑΡΟΣ (kg)	ΤΙΜΗ
20203	2/1,5	71	112	90	16	9,4	159 €
20204	2/1,5	80	125	100	19	10,2	178 €
20207	2,5/1,8	80	125	100	19	11,7	188 €
20211	3/2,2	80	125	100	19	11,7	199 €
20209	3/2,2	90 L	140	125	24	17	269 €

ΤΡΙΦΑΣΙΚΟΙ 2P 2800 rpm

ΚΩΔΙΚΟΣ	ΙΣΧΥΣ (HP/kW)	ΜΕΓΕΘΟΣ	A (mm)	B (mm)	D (mm)	ΚΑΘΑΡΟ ΒΑΡΟΣ (kg)	ΤΙΜΗ
20270	2/1,5	90S	140	100	24	12,2	215 €
20272	3/2,2	90L	140	125	24	14,9	272 €
41159	4/3	90L	140	125	24	16,9	305 €
20274	4/3	100LA	160	140	28	18	345 €
41161	5,5/4	100LA	160	140	28	19,9	392 €
20276	5,5/4	112MA	190	140	28	23,6	439 €
41162	7,5/5,5	112MA	190	140	28	27,5	462 €
20278	7,5/5,5	132SA	216	140	38	35	570 €
20280	10/7,4	132SB	216	140	38	41	655 €
20282	15/11	160MA	254	210	42	51	1.020 €

Κεφαλές Αεροσυμπιεστών

ZA65



DH-2065



N2,8



N3
N4



N5
N6



MK102



MK103
MK113



BK114
BK119



BK120



K17



K25
K28



K30
K50



K60
K100



ΚΩΔΙΚΟΣ	ΤΥΠΟΣ	ΙΣΧΥΣ HP	Lt./min	ΚΥΛΙΝ- ΔΡΟΙ	ΣΤΑΔΙΑ	MAX. ΣΤΡΟΦΕΣ/1'	MAX. BAR	ΠΙΕΣΗ PSI	ΑΠΟΣΤΑΣΗ ΟΠΩΝ		ΒΟΛΑΝ		ΒΑΡΟΣ	ΤΙΜΗ
									*A (πλάτος)	*B (μήκος)	ΔΙΑΜΕΤΡΟΣ	ΛΟΥΚΙ		
20104	ZA65	3	250	2	1	950	8	115	120	160	300 mm	1A	9,0 kg	205 €
20090	DH-2065	3	354	2	1	920	10	145	140	160	280 mm	1A	12,3 kg	270 €
20136	N2,8 (A56)	2 - 3	253-295	2	1	1400 - 1620	10	145	120	140	280 mm	1A	6,2 kg	240 €
20118	N3 (A60)	3	315	2	1	1400	10	145	143	189	280 mm	1A	8,3 kg	340 €
20123	N4 (A80)	4	541	2	1	1400	10	145	152	204	370 mm	1A	11,7 kg	448 €
20126	N5 (A100)	5,5	606	2	2	1400	11	160	190	230	430 mm	2A	21 kg	638 €
20129	N6 (A120)	7,5	798	2	2	1400	11	160	198	248	430 mm	2A	24,2 kg	788 €
20017	MK102	2 - 3	235-321	2	1	1040 - 1420	10	145	120	160	258 mm	1A	9 kg	250 €
20019	MK103	3	365	2	1	1375	10	145	120	160	258 mm	1A	9,5 kg	285 €
20022	MK113	3 - 4	390-500	2	1	1015 - 1300	10	145	130	190	310 mm	1A	18,3 kg	395 €
20024	BK114	5,5	556/497	2	2	1370 / 1170	10/14	145/203	170	200	400 mm	1B	32,5 kg	785 €
20026	BK119	7,5	840/705	2	2	1250 / 1045	10/14	145/203	170	230	400 mm	1B	34 kg	945 €
20028	BK120	10	1080	2	2	1100	10	145	170	230	495 mm	2B	54,3 kg	1.450 €
20163	K17 (C34)	3	321	2	1	1000	10	145	132	180	320 mm	1A	14,9 kg	535 €
20166	K25 (C50)	4 - 5,5	520-578	2	2	1260 - 1400	11	160	163	205,6	385 mm	1A	20,6 kg	750 €
20168	K28 (C56)	5,5	662	2	2	1290	11	160	163	205,6	385 mm	1A	26,2 kg	875 €
20170	K30 (C60)	7,5	872	2	2	1150	11	160	190	228	400 mm	1B	37,6 kg	975 €
20171	K50 (C100)	10-15	1240-1504	2	2	1150 - 1400	11	160	210	290	550 mm	2B	71,5 kg	1.660 €
20172	K60 (C120)	15	1745	4	2	1190	11	160	244	298	550 mm	2B	79,6 kg	2.380 €
20173	K100 (C200)	20-25	2148-2578	4	2	1000 - 1400	11	160	283	388	550 mm	2B	128 kg	4.400 €

ΠΑΡΑΤΗΡΗΣΕΙΣ: Όλες οι ανωτέρω κεφαλές είναι εμβολοφόρες, αερόψυκτες, ελαιολίπαντες και συνοδεύονται από φίλτρο και βολάν. Όταν τοποθετείτε καινούρια κεφαλή σε παλαιό αεροσυμπιεστή οποιασδήποτε μάρκας, προσέχετε μεταξύ άλλων και τα εξής: 1) Τη διάμετρο της τροχαλίας που έχει ο προηγούμενος κινητήρας. Ελέγξτε επίσης και το βολάν. Από την τροχαλία του κινητήρα και το βολάν της κεφαλής εξαρτάται ο αριθμός των στροφών της κεφαλής. Αφήστε μια ανοχή στις στροφές τουλάχιστον 15% κάτω από το MAXIMUM (για την προστασία της κεφαλής και του κινητήρα). 2) Βάλτε απαραίτητως λάδι στο κάρτερ πριν την εκκίνηση (SAE 40 ή 30). 3) Ελέγξτε τη φορά περιστροφής του βολάν. Θα πρέπει να γίνεται σύμφωνα με το τόξο (για να ψύχει την κεφαλή). 4) Σφίξτε σωστά τον μιάνα κινήσεως και τα ρακόρ του σωλήνα που μεταφέρει τον αέρα στο αεροφυλάκιο. Ελέγξτε τα ρακόρ για τυχόν διαρροή τη στιγμή της λειτουργίας. 5) Ελέγξτε τον πιεσοστάτη (αυτόματο) και τη βαλβίδα αντεπιστροφής εσωτερικά. Βεβαιωθείτε για την ύπαρξη βαλβίδας ασφαλείας.

ΠΙΕΣΟΣΤΑΤΗΣ (ΑΥΤΟΜΑΤΟΣ) ΜΙΚΡΟΣ



- Για αεροσυμπιεστές 230V
- Εύρωσ ρύθμισης πίεσης λειτουργίας 4-12bar
- Με σπείρωμα 1/4"

ΚΩΔΙΚΟΣ	20505 (NEMA)
ΤΙΜΗ	20 €

ΠΙΕΣΟΣΤΑΤΕΣ (ΑΥΤΟΜΑΤΟΙ) ΜΕΓΑΛΟΙ



- Για αεροσυμπιεστές 230V ή 400V
- Με σπείρωμα 1/4" (4 εξόδων)

ΚΩΔΙΚΟΣ	20506 (NEMA)
BAR	2,5 - 12
ΤΙΜΗ	24 €

16 bar



- Για αεροσυμπιεστές 230V ή 400V
- Με σπείρωμα 1/4"

ΚΩΔΙΚΟΣ	20510 (NEMA)
BAR	7,3 - 16
ΤΙΜΗ	32 €

ΠΙΕΣΟΣΤΑΤΕΣ NEMA ΜΕ ΘΕΡΜΙΚΟ ΠΡΟΣΤΑΣΙΑΣ



Με σπείρωμα 1/4"

ΚΩΔΙΚΟΣ	BAR	Amp.	ΤΙΜΗ
20536	4 - 12	4-6.3	76 €
20537	4 - 12	6.5-10	76 €
20538	4 - 12	10-16	76 €
20539	4 - 12	13-18	76 €

ΥΨΗΛΗΣ ΠΙΕΣΗΣ

ΚΩΔΙΚΟΣ	BAR	Amp.	ΤΙΜΗ
20540	7,3 - 16	6.5-10	80 €
20541	7,3 - 16	10-16	80 €

ΡΥΘΜΙΣΤΗΣ ΠΙΕΣΕΩΣ 1/4"



Για ερασιτεχνικούς αεροσυμπιεστές

ΚΩΔΙΚΟΣ	20404
ΤΙΜΗ	16,20 €

ΡΥΘΜΙΣΤΕΣ ΠΙΕΣΕΩΣ 3/8" & 1/2"



ΚΩΔΙΚΟΣ	20406	20408
ΣΠΕΙΡΩΜΑ	3/8"	1/2"
ΤΙΜΗ	28 €	39 €

ΣΗΜΕΙΩΣΗ: Για μεγάλη κατανάλωση αέρα να προτιμάτε τους Ρυθμιστές Γραμμής (βλ. σελ. 42-45)

ΒΑΝΑΚΙ ΡΥΘΜΙΣΤΩΝ



ΚΩΔΙΚΟΣ	ΤΥΠΟΣ	ΤΙΜΗ
31702	1/8"	3,50 €
31703	1/4"	3,80 €

ΒΑΝΑΚΙ ΑΕΡΟΣΥΜΠΙΕΣΤΩΝ



ΚΩΔΙΚΟΣ	ΤΥΠΟΣ	ΤΙΜΗ
31704	1/4"	5,50 €
31706	3/8"	5,50 €
31708	1/2"	6,20 €

ΗΛΕΚΤΡΟΒΑΛΒΙΔΑ ΠΛΗΡΗΣ

Πρέπει να τοποθετείται απαραίτητως σε όλους τους αεροσυμπιεστές 400V που συνδέονται με πίνακα αστέρα-τριγώνου



ΚΩΔΙΚΟΣ	ΤΥΠΟΣ	ΤΙΜΗ
23918	1/2" ΚΛΕΙΣΤΗ	45 €
23926	1/2" ΑΝΟΙΚΤΗ	80 €
23919	3/4" ΚΛΕΙΣΤΗ	80 €
23927	3/4" ΑΝΟΙΚΤΗ	98 €

ΣΦΑΙΡΙΚΟΙ ΚΡΟΥΝΟΙ MINI BALL



ΚΩΔΙΚΟΣ	ΤΥΠΟΣ	ΤΙΜΗ
23000	1/8" Α.Θ.	4,90 €
23001	1/4" Α.Θ.	4,90 €
23002	3/8" Α.Θ.	4,90 €
23003	1/2" Α.Θ.	5,70 €
23012	1/4" Θ.Θ.	5,20 €
23013	3/8" Θ.Θ.	5,20 €
23014	1/2" Θ.Θ.	6,80 €

ΣΦΑΙΡΙΚΟΙ ΚΡΟΥΝΟΙ BALL VALVE

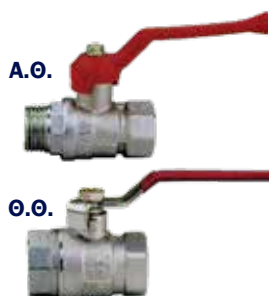

ΚΩΔΙΚΟΣ	ΤΥΠΟΣ	ΤΙΜΗ
23020	1/2" Α.Θ.	9,50 €
23021	3/4" Α.Θ.	11,50 €
23022	1" Α.Θ.	14,90 €
23028	1/2" Θ.Θ.	9,50 €
23029	3/4" Θ.Θ.	11,50 €
23030	1" Θ.Θ.	14,90 €
23031	1" 1/4 Θ.Θ.	24,00 €

ΒΑΛΒΙΔΕΣ ΑΝΤΕΠΙΣΤΡΟΦΗΣ

Βαλβίδες οριζόντιες με ρακόρ & μπιμπίκι



ΚΩΔΙΚΟΣ	ΤΥΠΟΣ	ΤΙΜΗ
20905	3/8" D10	7 €
20907	1/2" D10	11 €
20910	1/2" D14	11 €
20913	3/4" D14	17 €

Βαλβίδες οριζόντιες



ΚΩΔΙΚΟΣ	ΤΥΠΟΣ	ΤΙΜΗ
1. 20904	3/8" x 3/8"	5,70 €
2. 20911	1/2" x 3/8"	7,50 €
3. 20908	1/2" x 1/2"	8,80 €
4. 20917	1" x 3/4"	43,00 €

Βαλβίδες κάθετες



ΚΩΔΙΚΟΣ	ΤΥΠΟΣ	ΤΙΜΗ
1. 20906	1/2" x 3/8" Α.Α.	6,90 €
2. 20912	3/4" x 3/4" Θ.Α.	12,30 €
1. 20916	1" x 3/4" Α.Α.	18,00 €
3. 20918	1" x 1" Θ.Θ.	21,50 €
4. 20922	1" 1/2 x 1" 1/2 Θ.Θ.	180,00 €

Εξαρτήματα Αεροσυμπιεστών

ΒΑΛΒΙΔΕΣ ΑΣΦΑΛΕΙΑΣ



ΚΩΔΙΚΟΣ	ΤΥΠΟΣ	ΤΙΜΗ
21004	1/4" 11 bar	2,50 €
21006	3/8" 11 bar	4,10 €
21007	3/8" MEGA 11 bar	4,80 €
21005	3/8" B.T. 16 bar	5,00 €
21008	1/2" 11 bar	5,90 €

ΜΑΝΟΜΕΤΡΑ

Αεροσυμπιεστών & Ρυθμιστών



ΚΩΔΙΚΟΣ	ΤΥΠΟΣ	ΤΙΜΗ
43110	1/8" Ø 40	3,90 €
43111	1/8" Ø 50	4,50 €
21106	1/4" Ø 50	4,50 €
21110	1/4" Ø 63	5,50 €



Αερόμετρων 1/4"

ΚΩΔΙΚΟΣ	ΤΥΠΟΣ	ΤΙΜΗ
21120	1/4" Ø 63 Κ.Β.	5,50 €
21122	1/4" Ø 63 Π.Β.	5,50 €
21124	1/4" Ø 80 Π.Β.	15,30 €

Αεροσυμπιεστών
Γλυκερίνης 1/4"



Πίσω βόλτα

ΚΩΔΙΚΟΣ	ΤΥΠΟΣ	ΤΙΜΗ
21130	Ø 63 Π.Β. 0-16 Bar	9,60 €
21131	Ø 63 Π.Β. 0-25 Bar	9,60 €

Κάτω βόλτα

ΚΩΔΙΚΟΣ	ΤΥΠΟΣ	ΤΙΜΗ
21135	Ø 63 Κ.Β. 0-16 Bar	9,60 €
21136	Ø 63 Κ.Β. 0-25 Bar	9,60 €

ΑΝΤΙΚΡΑΔΑΣΜΙΚΗ ΒΑΣΗ - ΠΕΔΙΛΟ ΚΑΜΠΑΝΑ

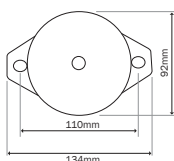

92x45 mm με ωπή M12
ΙΚΑΝΟΤ. max. 175kg

ΚΩΔΙΚΟΣ	ΤΙΜΗ
30939	36,50 €

ΤΡΟΧΟΣ ΠΕΡΙΣΤΡΕΦΟΜΕΝΟΣ



ΚΩΔΙΚΟΣ	ΤΥΠΟΣ	ΤΙΜΗ
20664	Ø 80 με βίδα	8,50 €
20666	Ø 125 με βίδα	11,50 €

ΤΡΟΧΟΣ ΣΤΑΘΕΡΟΣ ΕΛΑΣΤΙΚΟΣ



ΚΩΔΙΚΟΣ	ΤΥΠΟΣ	ΤΙΜΗ
20610	Ø 150	6,00 €
20612	Ø 175	10,00 €
20618	Ø 250	13,50 €

ΠΙΛΟΤΟΙ (για βενζινοκίνητους αεροσυμπιεστές)

Οι πιλότοι είναι ειδικές βαλβίδες απαραίτητες για την προστασία των κεφαλών στα βενζινοκίνητα.



ΚΩΔΙΚΟΣ	ΤΥΠΟΣ	ΤΙΜΗ
20707	3/8"	75 €

(Τοποθέτηση στην εξαγωγή της κεφαλής
-αντικαθιστά την βαλβίδα αντεπιστροφής)



ΚΩΔΙΚΟΣ	ΤΥΠΟΣ	ΤΙΜΗ
20708	1/2"	73 €
20710	3/4"	104 €



(Τοποθέτηση στην αναρρόφηση
της κεφαλής)

ΚΩΔΙΚΟΣ	ΤΥΠΟΣ	ΤΙΜΗ
20714	Ø 3/4" x 1"	55 €

ΒΑΛΒΙΔΑ ΕΠΙΤΑΧΥΝΣΗΣ (για βενζινοκίνητες)



(Ρυθμιστής στροφών)

ΚΩΔΙΚΟΣ	ΤΙΜΗ
20716	32 €

ΡΑΚΟΡΑΚΙ ΑΦΥΔΑΤΩΣΗΣ ΑΕΡΟΦΥΛΑΚΙΩΝ



ΚΩΔΙΚΟΣ	ΤΥΠΟΣ	ΤΙΜΗ
32538	1/4"	1,25 €
32539	3/8"	1,50 €
32540	1/2"	2,20 €

ΤΡΟΧΑΛΙΕΣ ΗΛΕΚΤΡΟΚΙΝΗΤΗΡΩΝ

ΚΩΔΙΚΟΣ	ΔΙΑΜΕΤΡΟΣ	ΑΥΛΑΚΙ	ΤΡΥΠΑ	ΤΙΜΗ
20807	Ø 90mm	1A	Ø 24mm	11,50 €
20848	Ø 100mm	1A	Ø 16mm	12,00 €
20808	Ø 100mm	1A	Ø 19mm	12,40 €
20895	Ø 110mm	1A	Ø 16mm	13,00 €
20809	Ø 110mm	1A	Ø 19mm	13,00 €
20812	Ø 110mm	1A	Ø 24mm	13,00 €
20832	Ø 120mm	1A	Ø 19mm	14,20 €
20811	Ø 120mm	1A	Ø 24mm	14,20 €
20813	Ø 130mm	1A	Ø 24mm	15,50 €
20814	Ø 140mm	1A	Ø 24mm	18,00 €
20838	Ø 160mm	2A	Ø 28mm	32,00 €
20860	Ø 170mm	1B	Ø 28mm	32,00 €
20851	Ø 170mm	1B	Ø 38mm	32,00 €
20840	Ø 180mm	2A	Ø 28mm	35,00 €

Ταχυσύνδεσμος ορειχάλκινος ταψ



ΚΩΔΙΚΟΣ	ΤΥΠΟΣ	ΤΙΜΗ
42507	ΓΙΑ ΣΩΛΗΝΑ Φ6	4,50 €
42509	ΓΙΑ ΣΩΛΗΝΑ Φ8	5,00 €
42511	ΓΙΑ ΣΩΛΗΝΑ Φ10	7,10 €

Ταχυσύνδεσμος ορειχάλκινος ευθύς



ΚΩΔΙΚΟΣ	ΤΥΠΟΣ	ΤΙΜΗ
42573	ΓΙΑ ΣΩΛΗΝΑ Φ6	3,45 €
42574	ΓΙΑ ΣΩΛΗΝΑ Φ8	3,95 €
42576	ΓΙΑ ΣΩΛΗΝΑ Φ10	5,25 €

Ταχυσύνδεσμος ευθύς



ΚΩΔΙΚΟΣ	ΤΥΠΟΣ	ΤΙΜΗ
42554	1/8" Α ΓΙΑ ΣΩΛΗΝΑ Φ6	1,75 €
42555	1/4" Α ΓΙΑ ΣΩΛΗΝΑ Φ6	1,80 €
42556	1/4" Α ΓΙΑ ΣΩΛΗΝΑ Φ8	1,90 €
42557	1/4" Α ΓΙΑ ΣΩΛΗΝΑ Φ10	2,55 €

Ταχυσύνδεσμος γωνιακός



ΚΩΔΙΚΟΣ	ΤΥΠΟΣ	ΤΙΜΗ
42559	1/4" Α ΓΙΑ ΣΩΛΗΝΑ Φ6	3,65 €
42560	1/4" Α ΓΙΑ ΣΩΛΗΝΑ Φ8	3,90 €
42562	1/4" Α ΓΙΑ ΣΩΛΗΝΑ Φ10	4,80 €

Σημείωση: Ελάχιστη ποσότητα παραγγελίας ανά κωδικό: 10 τεμάχια

Ρακόρ αέρος απλό



ΚΩΔΙΚΟΣ	ΤΥΠΟΣ	ΤΙΜΗ
42300	∅ 6 mm	0,65 €
42301	∅ 8 mm	0,70 €
42302	∅ 10 mm	1,10 €

Ρακόρ με αρσενικό σπείρωμα & σφιγκτήρα ασφαλείας



ΚΩΔΙΚΟΣ	ΤΥΠΟΣ	ΤΙΜΗ
42320	1/4"- 6x13 mm	2,00 €
42321	1/4"- 8x15 mm	2,15 €
42323	3/8"- 13x21 mm	8,70 €

Ρακόρ με σφιγκτήρα ασφαλείας



ΚΩΔΙΚΟΣ	ΤΥΠΟΣ	ΤΙΜΗ
42315	6x13 mm	1,90 €
42316	8x15 mm	2,00 €

Μαστός με φρεζόβιδα



ΚΩΔΙΚΟΣ	ΤΥΠΟΣ	ΤΙΜΗ
32420	1/4"	1,30 €
32421	3/8"	1,50 €
32422	1/2"	1,75 €

Ρακόρ με θηλυκό σπείρωμα



ΚΩΔΙΚΟΣ	ΤΥΠΟΣ	ΤΙΜΗ
42318	1/4"	0,90 €

Μαστός για πλαστικό σωληνάκι ίσιο



ΚΩΔΙΚΟΣ	ΤΥΠΟΣ	ΤΙΜΗ
32804	1/4"-4x6 mm	1,20 €
32805	1/4"-6x8 mm	1,40 €
32806	1/4"-8x10 mm	1,50 €
32809	3/8"-10x12 mm	2,00 €

Ρακόρ με αρσενικό σπείρωμα



ΚΩΔΙΚΟΣ	ΤΥΠΟΣ	ΤΙΜΗ
32403	1/8"x6 mm	0,65 €
32404	1/8"x8 mm	0,65 €
32405	1/4"x6 mm	0,76 €
32406	1/4"x8 mm	0,80 €
32407	1/4"x10 mm	0,80 €
32409	3/8"x8 mm	1,10 €
32410	3/8"x10 mm	1,10 €
32411	3/8"x13 mm	1,10 €
32413	1/2"x8 mm	1,70 €
32414	1/2"x10 mm	1,70 €
32415	1/2"x13 mm	1,80 €

Ρακόρ για φρεζόβιδα και σωλήνα σπирάλ

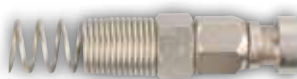

ΚΩΔΙΚΟΣ	ΤΥΠΟΣ	ΤΙΜΗ
42538	6x8 mm	3,00 €
42540	8x10 mm	3,15 €

Ρακόρ περιστρεφόμενο με αρσενικό σπείρωμα για σωλήνα σπирάλ



ΚΩΔΙΚΟΣ	ΤΥΠΟΣ	ΤΙΜΗ
42542	1/4"-6x8 mm	3,00 €
42544	1/4"-8x10 mm	3,15 €

Εξαρτήματα Αέρος Διάφορα

Σημείωση: Ελάχιστη ποσότητα παραγγελίας ανά κωδικό: 10 τεμάχια

Φρεζόβιδα



ΚΩΔΙΚΟΣ	ΤΥΠΟΣ	ΤΙΜΗ
42324	1/4"	0,55 €
42325	3/8"	0,60 €
42326	14x1,25 mm	0,60 €

Σύνδεσμος σωλήνα απλός



ΚΩΔΙΚΟΣ	ΤΥΠΟΣ	ΤΙΜΗ
42344	Ø 8 mm	0,70 €
42349	Ø 10 mm	0,80 €

Σύνδεσμος με φρεζόβιδες πλήρης



ΚΩΔΙΚΟΣ	ΤΙΜΗ
42331	1,90 €

Σύνδεσμος ταφ με φρεζόβιδες πλήρης



ΚΩΔΙΚΟΣ	ΤΙΜΗ
42332	4,45 €

Μούφα απλή



ΚΩΔΙΚΟΣ	ΤΥΠΟΣ	ΤΙΜΗ
32541	1/8" x 1/8"	0,50 €
32542	1/4" x 1/4"	0,82 €
32543	3/8" x 3/8"	1,17 €
32544	1/2" x 1/2"	2,00 €

Μούφα συστολική



ΚΩΔΙΚΟΣ	ΤΥΠΟΣ	ΤΙΜΗ
32545	1/4" x 1/8"	0,82 €
32546	3/8" x 1/4"	1,25 €
32547	3/8" x 1/8"	1,40 €
32548	1/2" x 3/8"	2,20 €
32549	1/2" x 1/4"	2,20 €
32550	1/2" x 1/8"	2,20 €

Συστολή Αμερικής



ΚΩΔΙΚΟΣ	ΤΥΠΟΣ	ΤΙΜΗ
32577	1/4" x 1/8"	0,55 €
32578	3/8" x 1/4"	0,70 €
32579	3/8" x 1/8"	0,95 €
32580	1/2" x 3/8"	1,05 €
32581	1/2" x 1/4"	1,20 €
32582	1/2" x 1/8"	1,35 €
32619	3/4" x 1/2"	2,00 €

Συστολή Αγγλίας



ΚΩΔΙΚΟΣ	ΤΥΠΟΣ	ΤΙΜΗ
32583	1/4" x 1/8"	0,80 €
32584	3/8" x 1/4"	1,25 €
32585	3/8" x 1/8"	1,15 €
32586	1/2" x 3/8"	1,90 €
32587	1/2" x 1/4"	1,90 €

Τάπα αρσενική



ΚΩΔΙΚΟΣ	ΤΥΠΟΣ	ΤΙΜΗ
32594	1/8"	0,47 €
32595	1/4"	0,60 €
32596	3/8"	0,90 €
32597	1/2"	1,50 €

Μαστός απλός



ΚΩΔΙΚΟΣ	ΤΥΠΟΣ	ΤΙΜΗ
32561	1/8" x 1/8"	0,60 €
32562	1/4" x 1/4"	0,85 €
32563	3/8" x 3/8"	1,10 €
32564	1/2" x 1/2"	1,80 €

Μαστός συστολικός



ΚΩΔΙΚΟΣ	ΤΥΠΟΣ	ΤΙΜΗ
32565	1/4" x 1/8"	0,80 €
32566	3/8" x 1/4"	1,10 €
32567	3/8" x 1/8"	0,96 €
32568	1/2" x 3/8"	1,80 €
32569	1/2" x 1/4"	1,80 €
32570	1/2" x 1/8"	1,70 €

Μαστός υψηλής πίεσεως



ΚΩΔΙΚΟΣ	ΤΥΠΟΣ	ΤΙΜΗ
31206	1/4" x 1/4"	0,90 €
31207	3/8" x 3/8"	1,20 €
31212	3/8" x 1/4"	1,20 €
31208	1/2" x 1/2"	1,70 €
31214	1/2" x 3/8"	1,70 €

Μαστός χαλκοσωλήνα

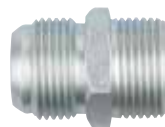

ΚΩΔΙΚΟΣ	ΤΥΠΟΣ	ΤΙΜΗ
32523	3/8" - 8x10 mm	1,18 €
32524	1/2" - 12x14 mm	1,55 €
32526	3/4" - 18x20 mm	3,30 €
32527	1" - 18x20 mm	3,80 €

Παξιμάδι χαλκοσωλήνα



ΚΩΔΙΚΟΣ	ΤΥΠΟΣ	ΤΙΜΗ
32534	3/8" x 10 mm	0,94 €
32535	1/2" x 14 mm	1,30 €
32537	3/4" x 20 mm	2,60 €

Γωνία ορειχάλκινη



ΚΩΔΙΚΟΣ	ΤΥΠΟΣ	ΤΙΜΗ
32504	1/8"	1,05 €
32505	1/4"	1,65 €
32506	3/8"	2,75 €
32507	1/2"	3,70 €

Ταφ ορειχάλκινο



ΚΩΔΙΚΟΣ	ΤΥΠΟΣ	ΤΙΜΗ
32433	1/8"	1,60 €
32434	1/4"	2,55 €
32435	3/8"	3,85 €
32436	1/2"	5,50 €

Ταφ βάση πιεσοστάτη



ΚΩΔΙΚΟΣ	ΤΥΠΟΣ	ΤΙΜΗ
32515	1/4" Standard	2,40 €

Σταυρός ορειχάλκινος



ΚΩΔΙΚΟΣ	ΤΥΠΟΣ	ΤΙΜΗ
32437	1/8"	2,60 €
32438	1/4"	3,50 €
32439	3/8"	5,25 €
32440	1/2"	8,70 €

ΒΕ (V) ορειχάλκινο



ΚΩΔΙΚΟΣ	ΤΥΠΟΣ	ΤΙΜΗ
32441	1/4"	2,60 €
32442	3/8"	2,95 €
32443	1/2"	5,10 €

Πρίζα αέρος με αρσενικό σπείρωμα



ΚΩΔΙΚΟΣ	ΤΥΠΟΣ	ΤΙΜΗ
42502	1/4"	4,25 €
42504	3/8"	4,25 €
42506	1/2"	5,05 €

Βύσμα πρίζας με αρσενικό σπείρωμα



ΚΩΔΙΚΟΣ	ΤΥΠΟΣ	ΤΙΜΗ
42528	1/4"	0,88 €
42530	3/8"	1,05 €

Πρίζα αέρος με ουρά



ΚΩΔΙΚΟΣ	ΤΥΠΟΣ	ΤΙΜΗ
42550	∅ 6 mm	4,35 €
42552	∅ 8 mm	4,35 €
42553	∅ 10 mm	4,50 €

Βύσμα πρίζας με ουρά



ΚΩΔΙΚΟΣ	ΤΥΠΟΣ	ΤΙΜΗ
32461	∅ 8 mm	0,98 €

Πρίζα αέρος με ουρά & σφιγκτήρα ασφαλείας για ελαστικό σωλήνα



ΚΩΔΙΚΟΣ	ΤΥΠΟΣ	ΤΙΜΗ
42512	6x13 mm	5,85 €
42514	8x15 mm	6,05 €
42517	10x17 mm	6,50 €

Βύσμα πρίζας με ουρά & σφιγκτήρα ασφαλείας για ελαστικό σωλήνα



ΚΩΔΙΚΟΣ	ΤΥΠΟΣ	ΤΙΜΗ
42522	6x13 mm	1,90 €
42524	8x15 mm	1,90 €
42527	10x17 mm	2,45 €

Πρίζα αέρος για σωλήνα σπирάλ



ΚΩΔΙΚΟΣ	ΤΥΠΟΣ	ΤΙΜΗ
42518	6x8 mm	5,35 €
42520	8x10 mm	5,55 €
42521	10x12 mm	6,30 €

Βύσμα πρίζας για σωλήνα σπирάλ



ΚΩΔΙΚΟΣ	ΤΥΠΟΣ	ΤΙΜΗ
42534	6x8 mm	1,75 €
42536	8x10 mm	1,85 €
42537	10x12 mm	2,25 €

Πρίζα αέρος με θηλυκό σπείρωμα



ΚΩΔΙΚΟΣ	ΤΥΠΟΣ	ΤΙΜΗ
42508	1/4"	4,40 €
42510	3/8"	4,40 €

Βύσμα πρίζας με θηλυκό σπείρωμα



ΚΩΔΙΚΟΣ	ΤΥΠΟΣ	ΤΙΜΗ
42531	1/4"	1,10 €

Πρίζα γίγας με αρσενικό σπείρωμα



ΚΩΔΙΚΟΣ	ΤΥΠΟΣ	ΤΙΜΗ
42546	1/2"	15,60 €

Βύσμα πρίζας για φρεζόβιδα



ΚΩΔΙΚΟΣ	ΤΙΜΗ
42532	1,10 €

Πρίζα γίγας με ουρά & σφιγκτήρα ασφαλείας για ελαστικό σωλήνα



ΚΩΔΙΚΟΣ	ΤΥΠΟΣ	ΤΙΜΗ
42547	13x21 mm	20,40 €

Βύσμα πρίζας γίγας με αρσενικό σπείρωμα



ΚΩΔΙΚΟΣ	ΤΥΠΟΣ	ΤΙΜΗ
42549	1/2"	3,15 €

Βύσμα πρίζας γίγας με ουρά & σφιγκτήρα ασφαλείας για ελαστικό σωλήνα



ΚΩΔΙΚΟΣ	ΤΥΠΟΣ	ΤΙΜΗ
42548	13x21 mm	9,80 €

Πρίζες Αέρος Universal* Ιταλίας

*Οι πρίζες αέρος UNIVERSAL είναι κατάλληλες για βύσματα ΙΤΑΛΙΚΟΥ, ΓΕΡΜΑΝΙΚΟΥ, ΑΜΕΡΙΚΑΝΙΚΟΥ και ΕΛΒΕΤΙΚΟΥ τύπου.

Σημείωση: Ελάχιστη ποσότητα παραγγελίας ανά κωδικό: 10 τεμάχια

Πρίζα αέρος με αρσενικό σπείρωμα



ΚΩΔΙΚΟΣ	ΤΥΠΟΣ	ΤΙΜΗ
42580	1/4"	4,20 €
42581	3/8"	4,20 €
42582	1/2"	5,00 €

Πρίζα αέρος με θηλυκό σπείρωμα



ΚΩΔΙΚΟΣ	ΤΥΠΟΣ	ΤΙΜΗ
42583	1/4"	4,40 €
42584	3/8"	4,40 €

Πρίζα αέρος με ουρά & σφιγκτήρα ασφαλείας για ελαστικό σωλήνα



ΚΩΔΙΚΟΣ	ΤΥΠΟΣ	ΤΙΜΗ
42586	8x15 mm	6,05 €
42587	10x17 mm	6,45 €

Πρίζα αέρος με ουρά



ΚΩΔΙΚΟΣ	ΤΥΠΟΣ	ΤΙΜΗ
42590	∅ 6 mm	4,30 €
42591	∅ 8 mm	4,30 €
42592	∅ 10 mm	4,50 €



Πρίζα αέρος για σωλήνα σπирάλ

ΚΩΔΙΚΟΣ	ΤΥΠΟΣ	ΤΙΜΗ
42588	6x8 mm	5,35 €
42589	8x10 mm	5,50 €

Ταχυσύνδεσμοι Αέρος KAWASAKI Ιαπωνίας



Πρίζα αέρος με αρσενικό σπείρωμα



ΚΩΔΙΚΟΣ	ΤΥΠΟΣ	ΤΙΜΗ
48513	1/4"	8,00 €
48514	3/8"	8,50 €
48515	1/2"	10,20 €

Βύσμα πρίζας με αρσενικό σπείρωμα



ΚΩΔΙΚΟΣ	ΤΥΠΟΣ	ΤΙΜΗ
48522	1/4"	2,50 €
48523	3/8"	2,80 €

Πρίζα αέρος με θηλυκό σπείρωμα



ΚΩΔΙΚΟΣ	ΤΥΠΟΣ	ΤΙΜΗ
48516	1/4"	8,00 €
48517	3/8"	8,50 €

Βύσμα πρίζας με θηλυκό σπείρωμα



ΚΩΔΙΚΟΣ	ΤΥΠΟΣ	ΤΙΜΗ
48512	1/4"	2,50 €

Πρίζα αέρος με ουρά



ΚΩΔΙΚΟΣ	ΤΥΠΟΣ	ΤΙΜΗ
48580	∅ 6 mm	7,80 €
48510	∅ 8 mm	8,30 €
48511	∅ 10 mm	8,80 €

Βύσμα πρίζας με ουρά



ΚΩΔΙΚΟΣ	ΤΥΠΟΣ	ΤΙΜΗ
48581	∅ 6 mm	2,50 €
48519	∅ 8 mm	2,50 €
48520	∅ 10 mm	2,80 €

Πρίζα γίγας με αρσενικό σπείρωμα



ΚΩΔΙΚΟΣ	ΤΥΠΟΣ	ΤΙΜΗ
48539	1/2"	26,50 €

Βύσμα πρίζας γίγας με αρσενικό σπείρωμα



ΚΩΔΙΚΟΣ	ΤΥΠΟΣ	ΤΙΜΗ
48559	1/2"	7,50 €

Πρίζα γίγας με ουρά



ΚΩΔΙΚΟΣ	ΤΥΠΟΣ	ΤΙΜΗ
48536	∅ 13 mm	26,00 €

Βύσμα πρίζας γίγας με ουρά



ΚΩΔΙΚΟΣ	ΤΥΠΟΣ	ΤΙΜΗ
48555	∅ 13 mm	8,00 €

Στις αναγραφόμενες προτεινόμενες τιμές λιανικής δεν συμπεριλαμβάνεται Φ.Π.Α. και έξοδα μεταφοράς, συναρμολόγησης ή εγκατάστασης. Για τυχόν ισχύουσες εκπτώσεις και την τελική διαμόρφωση των τιμών επικοινωνείτε με το κατάστημα πώλησης.

Speed Bond Κόλλες Σπειρωμάτων

ΣΕΙΡΑ M

Μέσης αντίστασης
(Μεσαία δύναμη συγκράτησης -
σχετικά εύκολη αποσυναρμολόγηση)



M150: Ενδείκνυται για μπουλόνια, βίδες, παξιμάδια έως M12, καθώς και για τοποθέτηση ρουλεμάν. Παρέχει προστασία από διάβρωση. Συνιστάται για συνδέσεις όπου χρειαζόμαστε μεσαία δύναμη συγκράτησης αλλά με σχετική ευκολία στην αποσυναρμολόγηση.

M500: Ενδείκνυται για σύνδεση και στεγανοποίηση ρακόρ και σπειρωμάτων ακριβείας έως 3/4". Συνιστάται για δίκτυα αέρα, λαδιού και υδραυλικά κυκλώματα όπου απαιτείται αποσυναρμολόγηση κατά τις εργασίες συντήρησης.

M2000: Ισχύει ότι και στην M500 αλλά με εφαρμογή σε σπειρώματα και επιφάνειες με μεγαλύτερη διάμετρο. Στεγανοποιεί, ασφαλίσει και προστατεύει από τη διάβρωση.

ΚΩΔΙΚΟΣ	ΤΥΠΟΣ/ΧΡΩΜΑ	ΙΞΩΔΕΣ	ΔΙΑΚΕΝΟ	ΡΟΠΗ	ml	ΤΙΜΗ
47080	M150 / κόκκινο	150 c.p.s.	0,10 mm	50-80 kg/cm ²	50 ml	10,50 €
47082	M500 / κόκκινο	600 c.p.s.	0,20 mm	50-80 kg/cm ²	50 ml	10,50 €
47084	M2000 / κόκκινο	2000 c.p.s.	0,30 mm	50-80 kg/cm ²	50 ml	10,50 €
47085	M2000 / κόκκινο	2000 c.p.s.	0,30 mm	50-80 kg/cm ²	250 ml	23,00 €

ΣΕΙΡΑ F

Υψηλής αντίστασης
(Μόνιμη σύνδεση - Δυσκολία στην
αποσυναρμολόγηση)



F150: Ενδείκνυται για γρανάζια, τροχαλίες, φτερωτές, ρουλεμάν, άξονες και για βίδες και παξιμάδια με λεπτά σπειρώματα υψηλής ακριβείας. Συνιστάται για μόνιμες συνδέσεις με πολύ καλή συναρμογή όπου χρειαζόμαστε πολύ μεγάλη δύναμη συγκράτησης.

F400: Ενδείκνυται για ρακόρ, ρουλεμάν, άξονες και εξαρτήματα κεφαλών αεροσυμπιεστών. Συνιστάται για μόνιμες συνδέσεις όπου αναπτύσσονται υψηλές θερμοκρασίες (έως 220°C).

F500: Ενδείκνυται για συνδέσεις σε κυλινδρικά εξαρτήματα και σπειρώματα M14 έως M40 όπου απαιτείται μεγάλη δύναμη συγκράτησης. Συνιστάται για μόνιμες συνδέσεις σε δίκτυα αέρα, λαδιού και υδραυλικά κυκλώματα όπου συνήθως δεν απαιτείται αποσυναρμολόγηση κατά τις εργασίες συντήρησης.

F2000: Ισχύει ότι και στην F500 αλλά με εφαρμογή σε επιφάνειες με μεγαλύτερη διάμετρο και σπειρώματα μεγαλύτερα από 1". Στεγανοποιεί, ασφαλίσει και προστατεύει από τη διάβρωση.

ΚΩΔΙΚΟΣ	ΤΥΠΟΣ/ΧΡΩΜΑ	ΙΞΩΔΕΣ	ΔΙΑΚΕΝΟ	ΡΟΠΗ	ml	ΤΙΜΗ
47072	F150 / πράσινο	150 c.p.s.	0,10 mm	200-250 kg/cm ²	50 ml	10,50 €
47074	F400 / πράσινο	350 c.p.s.	0,03-0,15 mm	150-250 kg/cm ²	50 ml	10,50 €
47076	F500 / πράσινο	600 c.p.s.	0,20 mm	120-250 kg/cm ²	50 ml	10,50 €
47078	F2000 / μπλε	2000 c.p.s.	0,30 mm	120-250 kg/cm ²	50 ml	10,50 €
47079	F2000 / μπλε	2000 c.p.s.	0,30 mm	120-250 kg/cm ²	250 ml	23,00 €

Κόλλα Στεγανοποίησης



823
Κόλλα με βάση το τεφλόν. Ενδείκνυται για όλα τα μεταλλικά σπειρώματα μη ακριβείας, καθώς και για εφαρμογές όπου απαιτείται αργή σκλήρυνση, παρατείνοντας έτσι το χρόνο επεξεργασίας για τυχόν ρυθμίσεις. Ιδανική για μη μόνιμες συνδέσεις αφού εξασφαλίζει μεγάλη ευκολία στην αποσυναρμολόγηση.

ΚΩΔΙΚΟΣ	47061
ΤΥΠΟΣ/ΧΡΩΜΑ	823 / λευκό
ΙΞΩΔΕΣ	2000 c.p.s.
ΔΙΑΚΕΝΟ	0,30 mm
ΡΟΠΗ	30-50 kg/cm ²
ml	50 ml
ΤΙΜΗ	10,50 €

ΧΡΗΣΕΙΣ

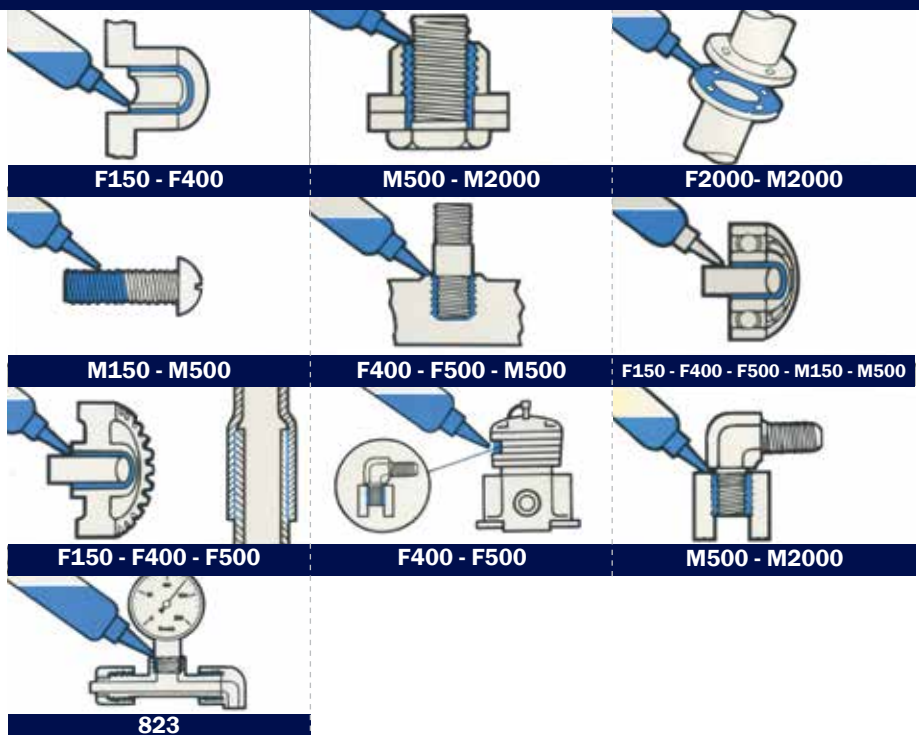

Φίλτρα Κεφαλών

Φίλτρα κεφαλής OIL FREE SILENT



ΚΩΔΙΚΟΣ	ΤΥΠΟΣ	ΤΙΜΗ
602501	1/4"	9 €
602502	1/2"	10 €

Φίλτρα κεφαλής ΜΟΝΟΜΠΛΟΚ με σπειρώμα



ΚΩΔΙΚΟΣ	ΤΥΠΟΣ	ΤΙΜΗ
44201	3/8" πλήρες	6,80 €
44245	BT 3/8" πλήρες	6,80 €

Φίλτρο κεφαλής A30, A50, A56



ΚΩΔΙΚΟΣ	ΤΥΠΟΣ	ΤΙΜΗ
44205	3/8" πλήρες	10 €

Διαστάσεις φίλτρου: 99x55x32mm

Φίλτρο κεφαλής N2.8, N3, N4, DH2065



ΚΩΔΙΚΟΣ	ΤΥΠΟΣ	ΤΙΜΗ
44206	πλήρες	12,50 €

Διαστάσεις φίλτρου: 106x65x47mm

Φίλτρα κεφαλής A60, A80



ΚΩΔΙΚΟΣ	ΤΥΠΟΣ	ΤΙΜΗ
44211	εσωτερικό*	9 €
44212	πλήρες	18 €

*Διαστ. εσωτερικού στοιχείου: 70x50x50mm

Φίλτρο κεφαλής A100, A120, A200



ΚΩΔΙΚΟΣ	ΤΥΠΟΣ	ΤΙΜΗ
44214	εσωτερικό*	14,50 €

*Διαστ. εσωτερικού στοιχείου: 70x49x130mm

Φίλτρα κεφαλής N5, N6, N10



ΚΩΔΙΚΟΣ	ΤΥΠΟΣ	ΤΙΜΗ
44220	εσωτερικό	9,00 €
44217	πλήρες	22,50 €

Φίλτρα κεφαλής ΣΤΡΟΓΓΥΛΟ με σπείρωμα



ΚΩΔΙΚΟΣ	ΤΥΠΟΣ	ΤΙΜΗ
44224*	1/2" πλήρες	14,50 €
44225	1" πλήρες	21,50 €

* κατάλληλο για κεφαλή ZA65

Φίλτρα κεφαλής C16, C22, C34, C36



ΚΩΔΙΚΟΣ	ΤΥΠΟΣ	ΤΙΜΗ
44227	εσωτερικό*	10,00€
44228	πλήρες	26,50 €

*Διαστ. εσωτερικού στοιχείου: Ø75x48mm

Φίλτρα κεφαλής C50, C56, C60, C100, C120



ΚΩΔΙΚΟΣ	ΤΥΠΟΣ	ΤΙΜΗ
1. 44229	εσωτερικό*	15,50 €
2. 44230	πλήρες C50-C60	45,00 €
3. 44231	πλήρες C100	54,00 €
4. 44234	πλήρες C120	58,00 €

*Διαστ. εσωτερικού στοιχείου: Ø100x70mm

Φίλτρα κεφαλής "εξάγωνο" K17, K25, K28, K30, K50



ΚΩΔΙΚΟΣ	ΤΥΠΟΣ	ΤΙΜΗ
44232	εσωτερικό*	18 €
44233	πλήρες	54 €

*Διαστ. εσωτερικού στοιχείου: Ø75x135mm

Φίλτρο κεφαλής MK102



ΚΩΔΙΚΟΣ	ΤΥΠΟΣ	ΤΙΜΗ
44244	πλήρες	13,50 €

*Διαστ. εσωτερικού στοιχείου: Ø70x42x40mm

Φίλτρο κεφαλής MK94B, MK13, MK101, MK103, MK113



ΚΩΔΙΚΟΣ	ΤΥΠΟΣ	ΤΙΜΗ
44238	πλήρες	14,50 €

Φίλτρα κεφαλής BK14, BK19, BK20, BK120



ΚΩΔΙΚΟΣ	ΤΥΠΟΣ	ΤΙΜΗ
44236	εσωτερικό*	15,50 €
44235	πλήρες	39,50 €

*Διαστ. εσωτερικού στοιχείου: Ø87x70mm

Φίλτρο κεφαλής BK114, BK119



ΚΩΔΙΚΟΣ	ΤΥΠΟΣ	ΤΙΜΗ
44242	πλήρες	58 €



ΚΩΔΙΚΟΣ	ΠΕΡΙΓΡΑΦΗ	ΤΙΜΗ
44061	Καρυδάκια 1/2" CR-V (Σετ 10 τεμ.: 10, 11, 12, 13, 15, 17, 19, 21, 22, 24 mm)	30,00 €
44062	Καρυδάκια 1/2" CR. MO (Σετ 9 τεμ.: 11, 12, 13, 14, 16, 17, 19, 21, 22 mm)	51,00 €
44064	Καρυδάκια 3/4" CR. MO (Σετ 8 τεμ.: 26, 27, 29, 30, 32, 35, 36, 38 mm)	118,00 €
44066	Καρυδάκια 1" CR. MO (Σετ 5 τεμ.: 32, 35, 36, 38, 41 mm)	140,00 €
44067	Καρυδάκια 1" CR. MO (Σετ 9 τεμ.: 24, 27, 30, 32, 35, 38, 41, 46, 50 mm)	250,00 €
44071	Προέκταση 1/2"x75 mm CR.MO	7,20 €
44072	Προέκταση 1/2"x125 mm CR.MO	7,90 €
44074	Προέκταση 3/4"x150 mm CR.MO	30,00 €
44075	Προέκταση 3/4"x200 mm CR.MO	30,00 €
44077	Προέκταση 1"x200 mm CR.MO	56,00 €
44079	Συστολή 3/4"x1/2" CR.MO	11,50 €
44080	Συστολή 1"x3/4" CR.MO	25,00 €

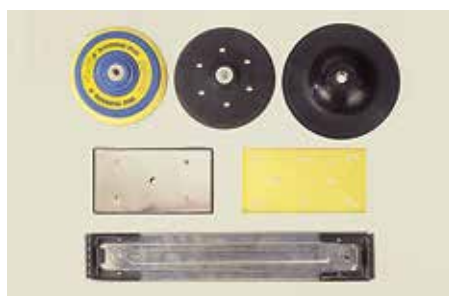

ΚΩΔΙΚΟΣ	ΠΕΡΙΓΡΑΦΗ	ΤΙΜΗ
44014	Δίσκος 6" έκκεντρου αεροτριβείου	11,50 €
48587	Δίσκος 6" VELCRO έκκεντρου αεροτριβείου	23,50 €
48585	Δίσκος 6" έκκεντρου απορροφητικού αεροτριβείου	41,00 €
48584	Δίσκος 6" VELCRO έκκεντρου απορροφητικού αεροτριβείου	51,00 €
44015	Πλάκα 92x168 mm παλινδρομικού αεροτριβείου	8,15 €
44034	Πλάκα 70x445 mm ράσπας, αλουμίνιο	35,00 €
48501	Βάση στήριξης εξαρτημάτων αεροτριβείου 2"	6,10 €
48505	Δίσκος λείανσης 2" (GR 80) Σετ 10 τεμ.	11,50 €
48506	Δίσκος λείανσης 2" (GR 100) Σετ 10 τεμ.	11,50 €
48507	Δίσκος λείανσης 2" (GR 120) Σετ 10 τεμ.	11,50 €
48508	Δίσκος 2", προπαρασκευής επιφανειών Σετ 3 τεμ.	8,15 €
48502	Σμυριδοταινία 10x330 (GR 80)	2,00 €
48503	Σμυριδοταινία 10x330 (GR 100)	2,00 €
48504	Σμυριδοταινία 10x330 (GR 120)	2,00 €
48586	Δίσκος κοπής 3" (για κοφτάκι)	2,25 €

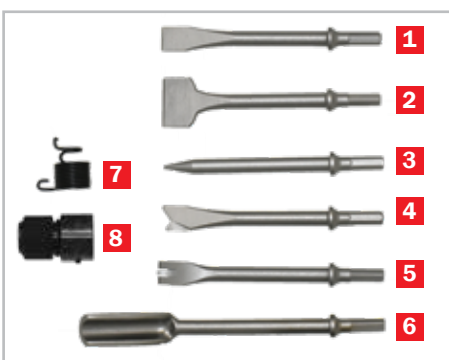

ΚΩΔΙΚΟΣ	ΠΕΡΙΓΡΑΦΗ	ΤΙΜΗ
1. 48593	Κοπίδι αεροκόπιδου 180 mm x 20 mm, καρέ εξάγωνο 10 mm	8,15 €
2. 44020	Κοπίδι αεροκόπιδου, 180 mm x 40 mm, καρέ εξάγωνο 10 mm	12,15 €
3. 48592	Βελόνι αεροκόπιδου, 180 mm, καρέ εξάγωνο 10 mm	8,15 €
4. 48594	Σχιστικό αεροκόπιδου, μονής ακμής, 180 mm x 20 mm, καρέ εξάγωνο 10 mm	8,15 €
5. 48595	Σχιστικό αεροκόπιδου, τριπλής ακμής, 180 mm x 19 mm, καρέ εξάγωνο 10 mm	8,15 €
6. 44021	Κοπίδι αεροκόπιδου, χούφτα, 180 mm x 26 mm, καρέ εξάγωνο 10 mm	14,90 €
7. 44008	Ελατήριο αεροκόπιδου απλό	1,80 €
8. 44031	Τσok αεροκόπιδου αυτόματο (καταργεί το ελατήριο)	16,20 €



ΚΩΔΙΚΟΣ	ΠΕΡΙΓΡΑΦΗ ΣΕΤ	ΤΙΜΗ
44010	Σετ 5 κοπιδιών διάφορα εξάγωνα 180 mm	24,00 €
1.	Κοπίδι αεροκόπιδου, 180 mm x 20 mm, καρέ εξάγωνο 10 mm (βλ. κωδ. 48593)	
2.	Βελόνι αεροκόπιδου, 180 mm, καρέ εξάγωνο 10 mm (βλ. κωδ. 48592)	
3.	Σχιστικό αεροκόπιδου, μονής ακμής, 180 mm x 20 mm, καρέ εξάγωνο 10 mm (βλ. κωδ. 48594)	
4.	Σχιστικό αεροκόπιδου, διπλής ακμής, 180 mm x 20 mm, καρέ εξάγωνο 10 mm	
5.	Σχιστικό αεροκόπιδου, τριπλής ακμής, 180 mm x 19 mm, καρέ εξάγωνο 10 mm (βλ. κωδ. 48595)	



ΚΩΔΙΚΟΣ	ΠΕΡΙΓΡΑΦΗ	ΤΙΜΗ
44032	Εξάρτημα ματσακόνι με 19 βελόνες για αεροκόπιδο (τοποθετείται στο αεροκόπιδο και το μετατρέπει σε ματσακόνι με βελόνες)	59 €
44044	Σετ 19 βελόνες (ανταλλακτικό) για ματσακόνι (3x180mm)	16 €



ΚΩΔΙΚΟΣ	ΠΕΡΙΓΡΑΦΗ	ΤΙΜΗ
1. 48596	Κοπίδι σκαπτικού μικρού 250 mm x 30 mm, καρέ εξάγωνο 12 mm	19,70 €
2. 48597	Βελόνι σκαπτικού μικρού 250 mm, καρέ εξάγωνο 12 mm	19,70 €
3. 48598	Κοπίδι σκαπτικού μεγάλου 250 mm x 30 mm, καρέ εξάγωνο 15 mm	21,70 €
4. 48599	Βελόνι σκαπτικού μεγάλου 260 mm, καρέ εξάγωνο 15 mm	21,70 €
5. 44049	Ελατήριο σκαπτικού μικρού για καλέμι	12,30 €
6. 44063	Ελατήριο σκαπτικού μικρού για βελόνι	12,30 €

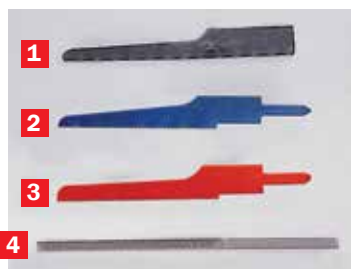

ΚΩΔΙΚΟΣ	ΠΕΡΙΓΡΑΦΗ	ΤΙΜΗ
1. 44096	Σεγάκι σέγας	3,40 €
2. 48590	Σεγάκι σέγας - λίμα 18T	3,40 €
3. 48591	Σεγάκι σέγας - λίμα 32T	3,40 €
4. 44083	Λιμάκια (σετ 5 τεμ.)	27,00 €
5. 44081	Τρυπανάκι Ξεπονταριστή Ø 6,5 mm	28,30 €
6. 44097	Τρυπανάκι Ξεπονταριστή Ø 8 mm	18,90 €
7. 41909	Ελαιωτήρας αεροεργαλείων	8,15 €
8. 44094	Βεντούζα διπλή	51,00 €
9. 44099	Ιμάντας	11,50 €
10. 44093	Μαχαίρια αποκολλητή (σετ 5 τεμ.)	96,00 €
11. 44065	Λεπίδι ίσιο 57mm	16,50 €
12. 44068	Λεπίδι ίσιο 90mm	27,00 €
13. 44069	Λεπίδι γυριστό 18mm	21,80 €
14. 44029	Τροχιστικό	23,60 €
15. 48562	Τσοκ τροχού Φλεξιμπλ 3mm	5,90 €
16. 48563	Τσοκ τροχού Φλεξιμπλ 6mm	5,90 €
17. 44070	Κεφαλή με μαχαίρια	53,00 €



Για πριτσιναδόρο
ΚΩΔ.: 42763



ΚΩΔΙΚΟΣ	Ø	ΤΙΜΗ
48564	2,4	3,40 €
48565	3,2	3,40 €
48566	4,0	3,40 €
48567	4,8	3,40 €

Για πριτσιναδόρο
ΚΩΔ.: 42764



ΚΩΔΙΚΟΣ	Ø	ΤΙΜΗ
48569	3,2	4,15 €
48570	4,0	4,15 €
48571	4,8	4,15 €

Για πριτσιναδόρο
ΚΩΔ.: 42765



ΚΩΔΙΚΟΣ	Ø	ΤΙΜΗ
48582	2,4	4,70 €
48583	3,2	4,70 €
48588	4,0	4,70 €
48589	4,8	4,70 €

Εξαρτήματα Αεροεργαλείων

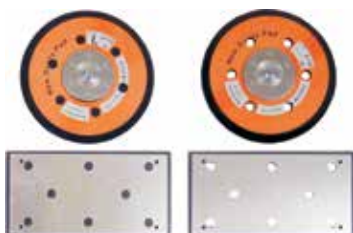

ΚΩΔΙΚΟΣ	ΠΕΡΙΓΡΑΦΗ	ΤΙΜΗ
48546	Δίσκος 6" έκκεντρο αεροτριβείου KPT-43L	20 €
48547	Δίσκος 6" αεροτριβείου KPT-161 DA	51 €
48548	Δίσκος 6" απορροφητικού αεροτριβείου KPT-161 DAF	51 €
48549	Πλάκα 93x176 mm αεροτριβείου KPT-173	48 €
48550	Πλάκα 93x176 mm απορροφητικού αεροτριβείου KPT-173F	50 €



ΚΩΔΙΚΟΣ	ΠΕΡΙΓΡΑΦΗ	ΤΙΜΗ
1. 48574	Κοπίδι πλατύ 805H αεροκόπιδου 170 mm x 30 mm, καρέ εξάγωνο 10 mm	20 €
2. 48575	Βελόνι 812H αεροκόπιδου 165 mm, καρέ εξάγωνο 10 mm	16 €
3. 48576	Κοπίδι 810H αεροκόπιδου 175 mm x 20 mm, καρέ εξάγωνο 10 mm	16 €
4. 48577	Κοπίδι 815H ξεποντ/τος αεροκόπιδου 155 mm x 18 mm, καρέ εξάγωνο 10 mm	21 €
5. 48578	Σχιστικό 816H λαμαρίνας αεροκόπιδου 140 mm x 20 mm, καρέ εξάγωνο 10 mm	22 €
6. 48579	Σχιστικό 807H λουκιών αεροκόπιδου 150 mm x 17 mm, καρέ εξάγωνο 10 mm	26 €
7. 48526	Κοπίδι 810R αεροκόπιδου 175 mm x 20 mm, καρέ στρογγυλό 10 mm	14 €
8. 48527	Κοπίδι 815R ξεποντ/τος αεροκόπιδου 145 mm x 19 mm, καρέ στρογγυλό 10 mm	14 €
9. 48528	Σχιστικό 816R λαμαρίνας αεροκόπιδου 145 mm x 20 mm, καρέ στρογγυλό 10 mm	15 €
10. 48529	Σχιστικό 807R λουκιών αεροκόπιδου 145 mm x 17 mm, καρέ στρογγυλό 10 mm	17 €
11. 48540	Ελατήριο αεροκόπιδου KPT-52/52H	7,50 €



ΚΩΔΙΚΟΣ	ΠΕΡΙΓΡΑΦΗ	ΤΙΜΗ
1. 48534	Βελόνι σκαπτικού KPT-NCOS 200 mm, καρτέ εξάγωνο 11 mm	21 €
2. 48535	Κοπίδι σκαπτικού KPT-NCOS 200 mm x 16 mm, καρτέ εξάγωνο 11 mm	23 €
3. 48544	Ελατήριο σκαπτικού KPT-NCOS	17 €
4. 48537	Βελόνι σκαπτικού KPT-NC2S 250 mm, καρτέ εξάγωνο 15 mm	24 €
5. 48538	Κοπίδι σκαπτικού KPT-NC2S 250 mm x 20 mm, καρτέ εξάγωνο 15 mm	24 €
6. 48545	Ελατήριο σκαπτικού KPT-NC2S	17 €



ΚΩΔΙΚΟΣ	ΠΕΡΙΓΡΑΦΗ	ΤΙΜΗ
48530	ΚΟΠΙΔΙ ΞΥΣΤΡΑΣ KPT-F2	25 €
48531	ΚΟΠΙΔΙ ΞΥΣΤΡΑΣ KPT-F4, KPT-F6	21 €
48532	ΣΕΤ 19 ΤΕΜ. ΒΕΛΟΝΕΣ ΓΙΑ ΜΑΤΣΑΚΟΝΙ (3x180mm)	26 €
48541	ΤΣΟΚ ΞΥΣΤΡΑΣ F2	31 €
48542	ΤΣΟΚ ΞΥΣΤΡΑΣ F4	22 €
48543	ΤΣΟΚ ΞΥΣΤΡΑΣ F6	21 €



ΚΩΔΙΚΟΣ	ΠΕΡΙΓΡΑΦΗ	ΤΙΜΗ
48556	ΣΕΤ 10 ΤΕΜ. ΣΕΓΑΚΙΑ 10Τ ΞΥΛΟΥ	51 €
48557	ΣΕΤ 10 ΤΕΜ. ΣΕΓΑΚΙΑ 32Τ ΒΙ ΜΕΤΑΛ	51 €
48558	ΣΕΤ 3 ΤΕΜ. ΛΙΜΑΚΙΑ	26 €



ΚΩΔΙΚΟΣ	ΠΕΡΙΓΡΑΦΗ	ΤΙΜΗ
1. 48561	ΤΣΟΚ 6mm ΤΡΟΧΟΥ ΦΛΕΞΙΜΠΛ	15 €
2. 48551	ΜΠΕΚ ΠΡΙΤΣΙΝΑΔΟΡΟΥ ΑΕΡΟΣ 3,2mm	11,50 €
2. 48552	ΜΠΕΚ ΠΡΙΤΣΙΝΑΔΟΡΟΥ ΑΕΡΟΣ 4,0mm	11,50 €
2. 48553	ΜΠΕΚ ΠΡΙΤΣΙΝΑΔΟΡΟΥ ΑΕΡΟΣ 4,8mm	11,50 €



ΚΩΔΙΚΟΣ	ΠΕΡΙΓΡΑΦΗ	ΤΙΜΗ
1. 48533	ΑΥΤΟΜΑΤΟ ΤΣΟΚ ΑΕΡΟΔΡΑΠΑΝΟΥ 10mm (3/8")	25 €
2. 48573	ΑΥΤΟΜΑΤΟ ΤΣΟΚ ΑΕΡΟΔΡΑΠΑΝΟΥ 13mm (3/8")	35 €